

020060	眼の良性腫瘍	手術	なし	
			あり	
020070	結膜・角膜腫瘍	手術	なし	
			あり	
020080	眼窩腫瘍	手術	なし	
			あり	
			その他の手術	
			関連手術	
			K235\$	
020090	虹彩・毛様体・脈絡膜・網膜腫瘍	手術	なし	
			あり	
020100	涙嚢腫瘍	手術	なし	
			あり	

020110 白内障、水晶体の疾患

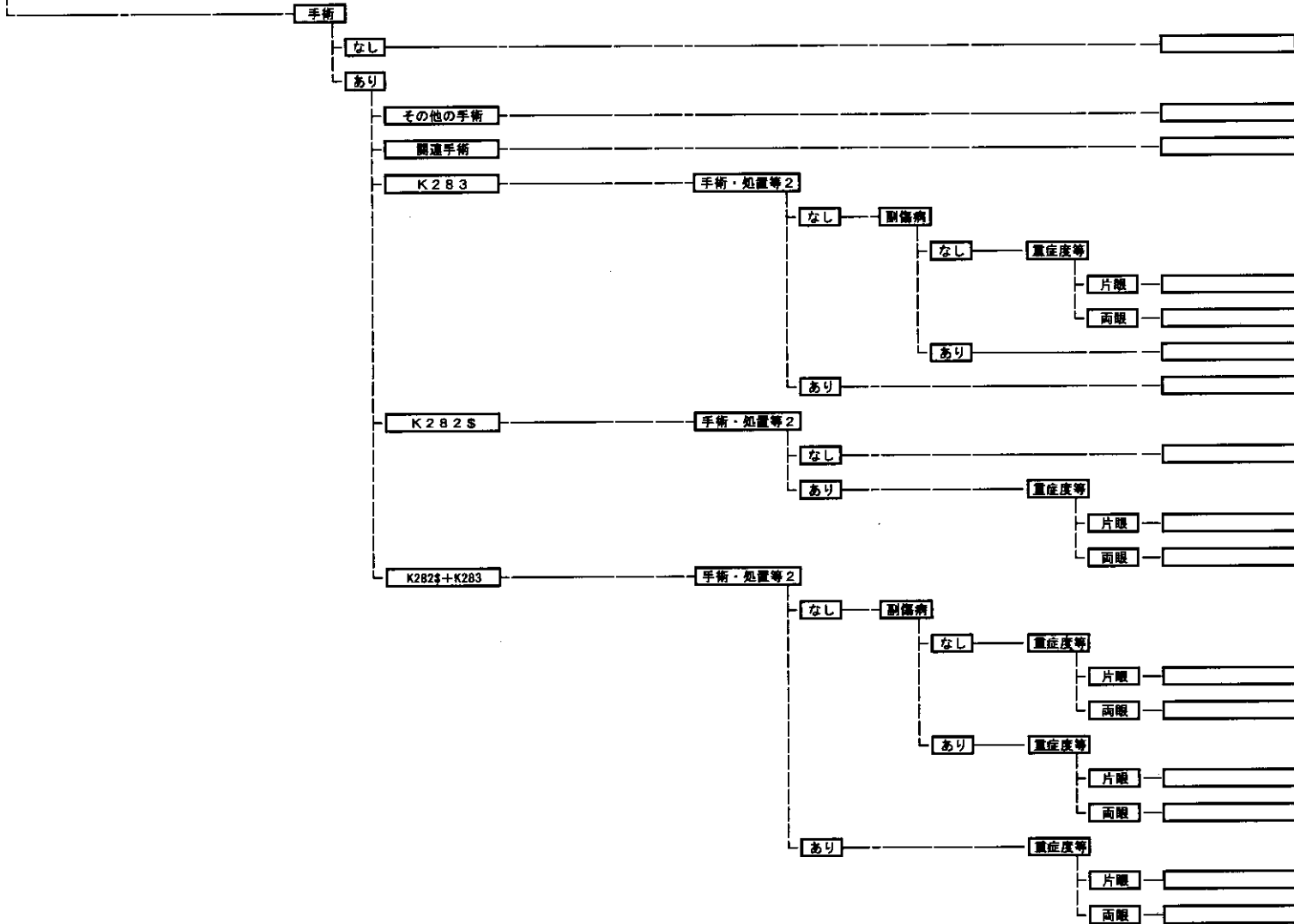

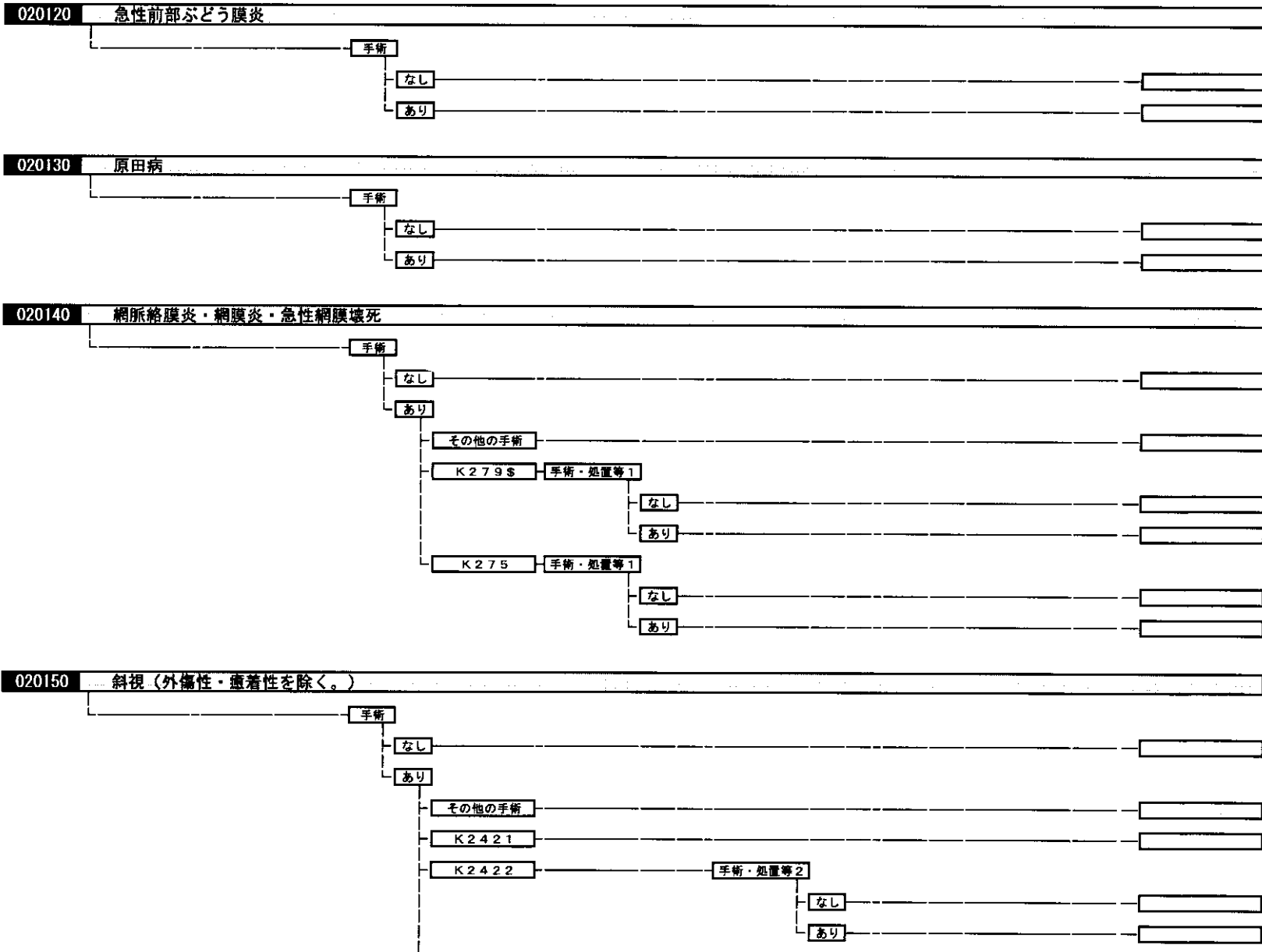

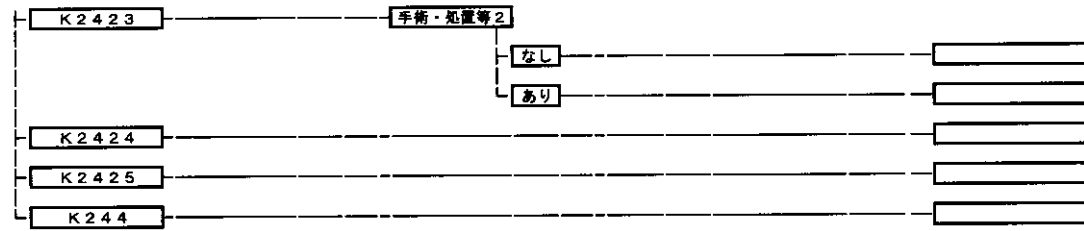

020160 非裂孔原性網膜剥離

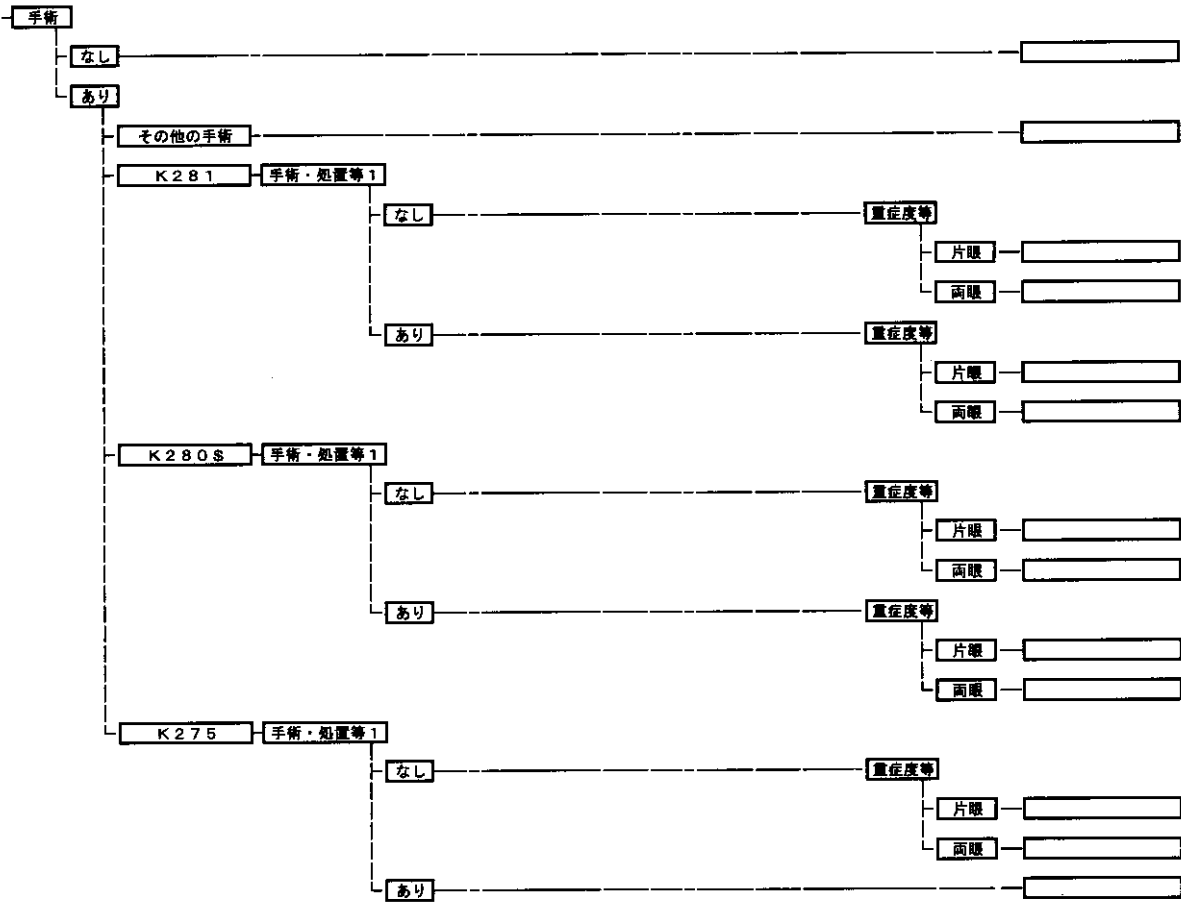

020170 裂孔原性網膜剥離

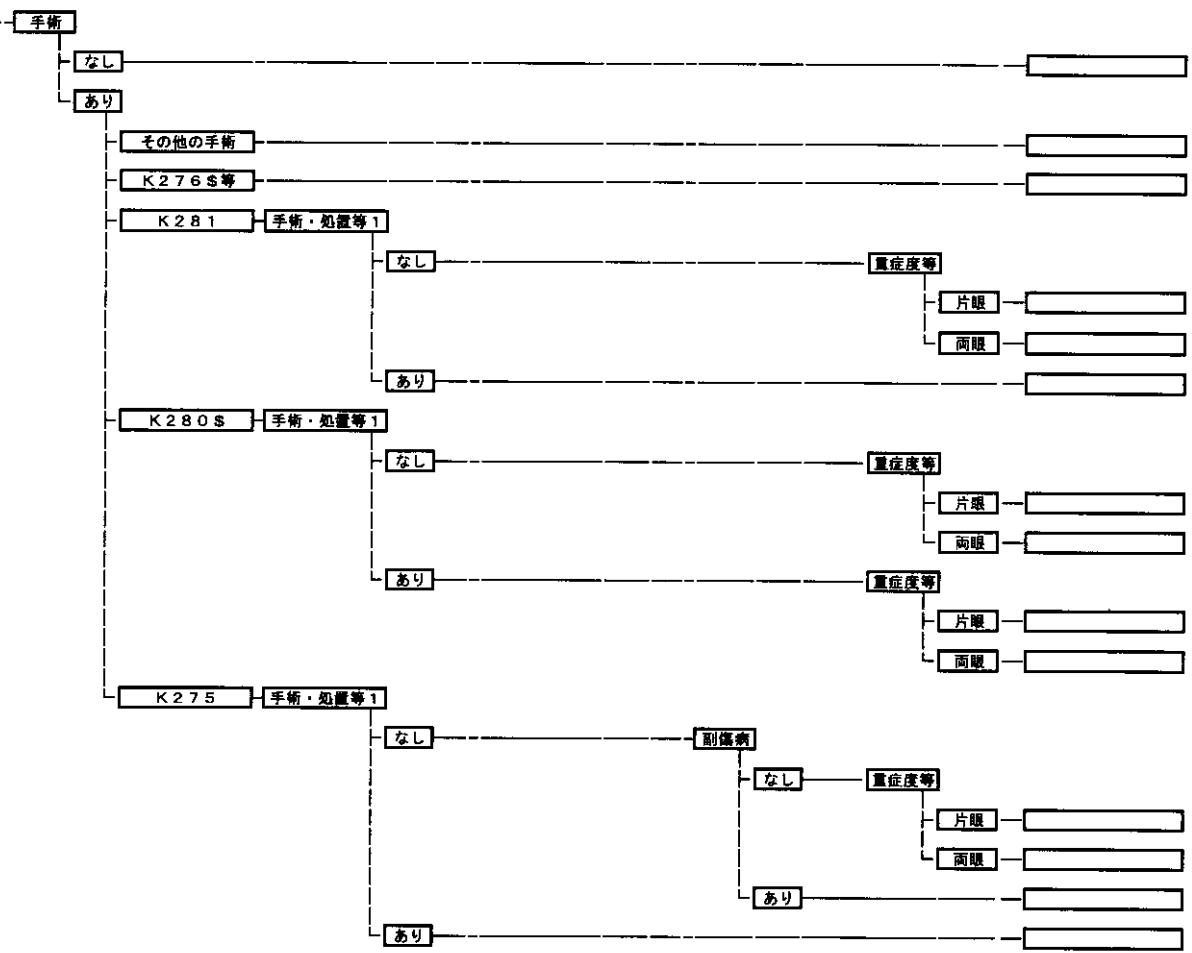

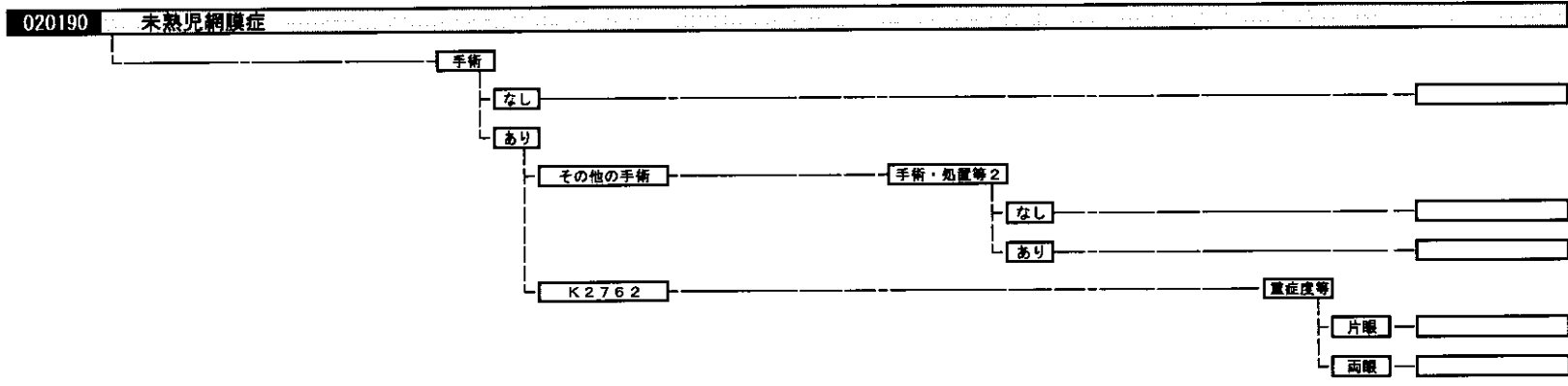
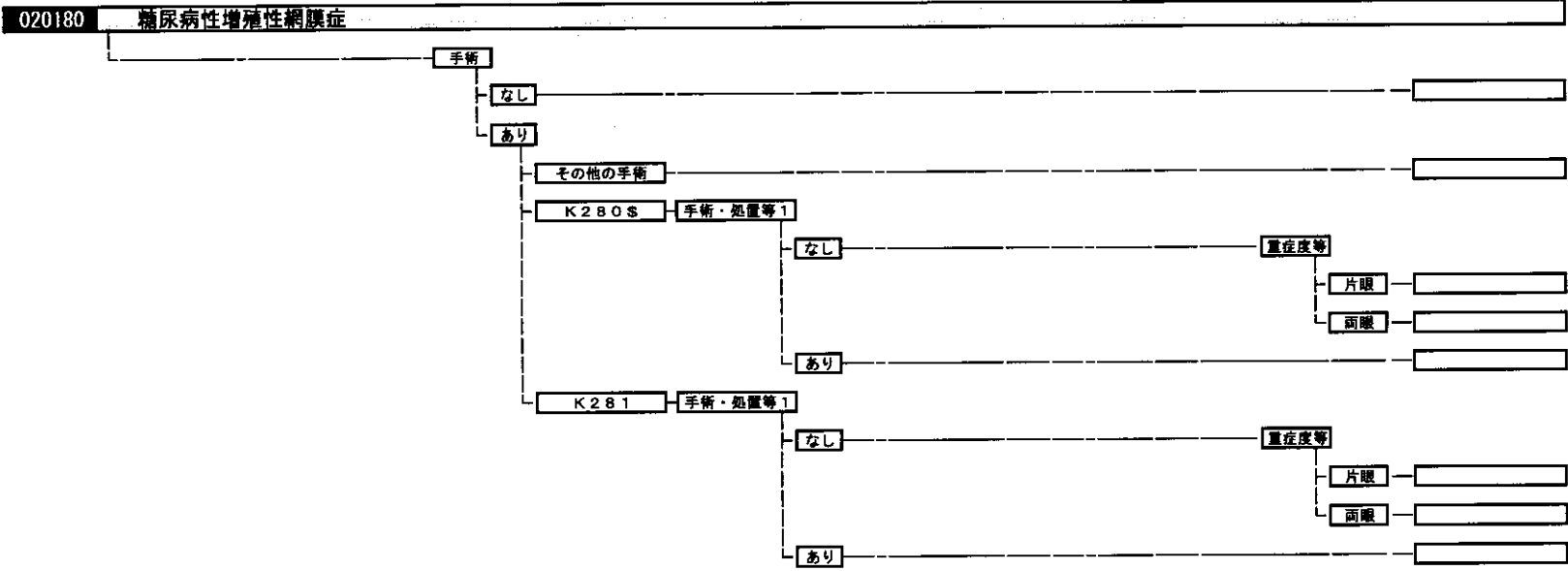

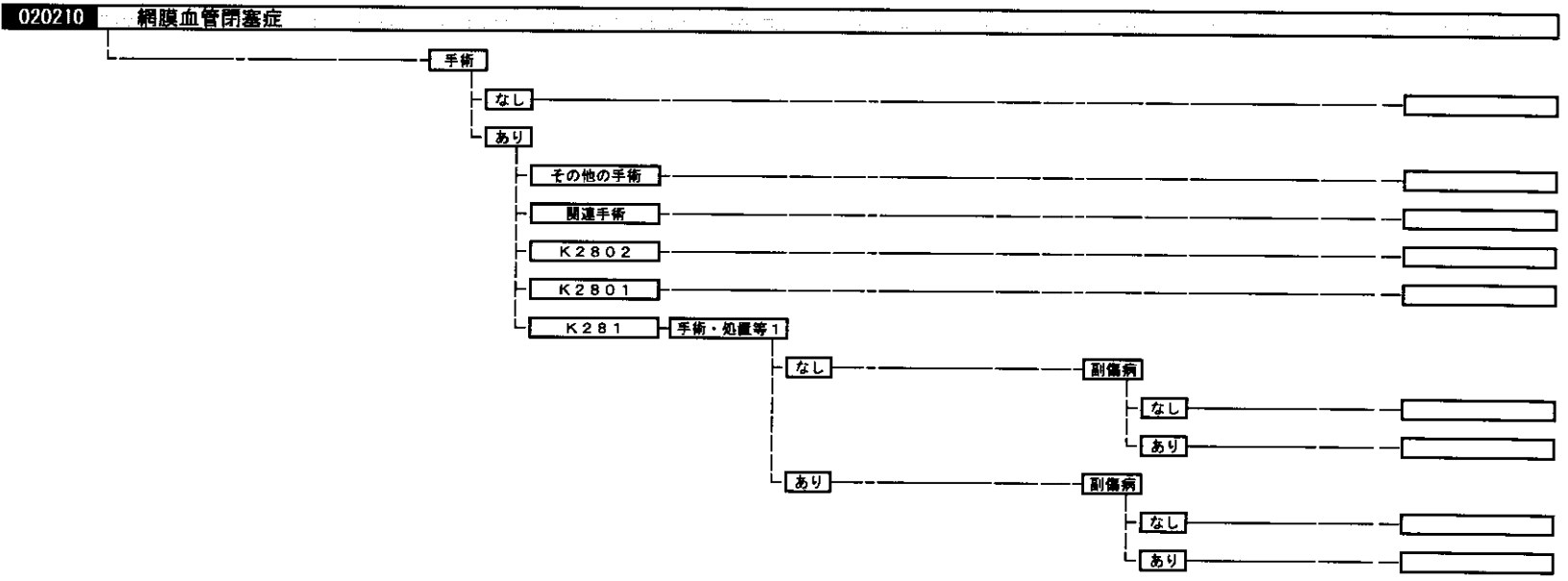
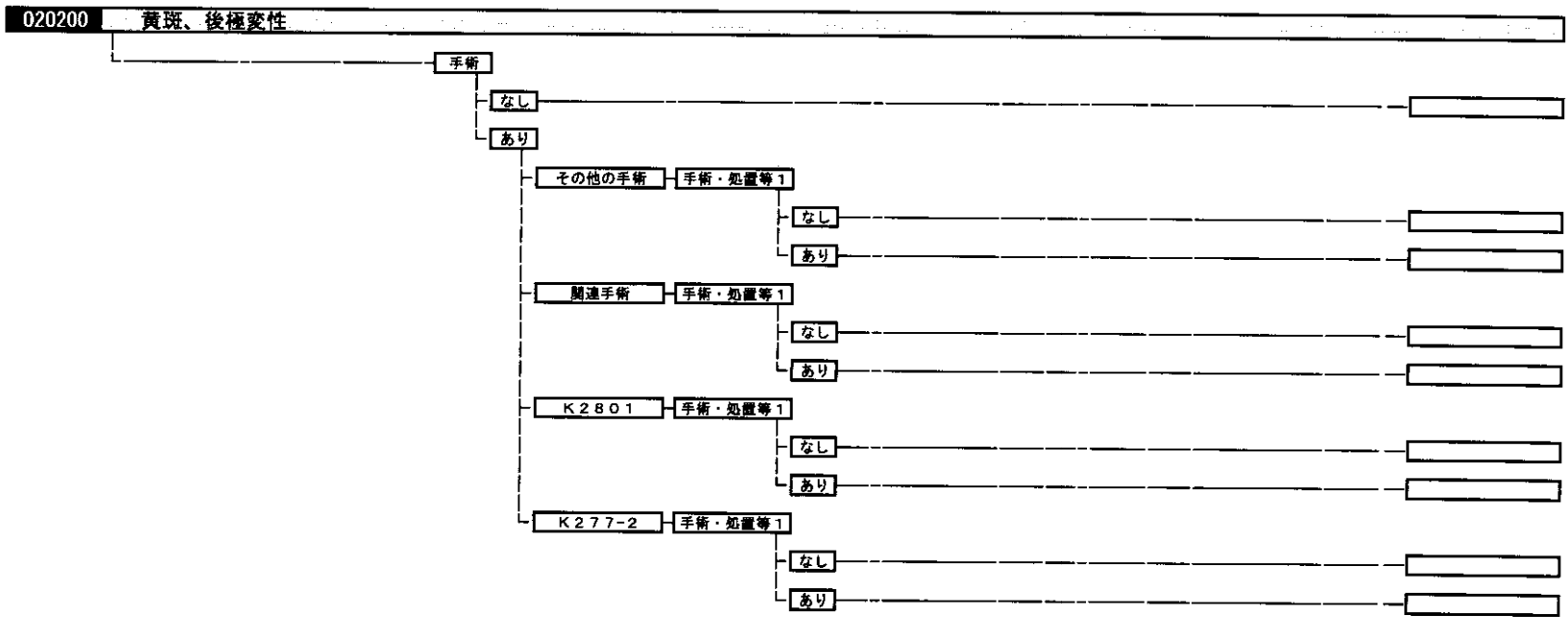

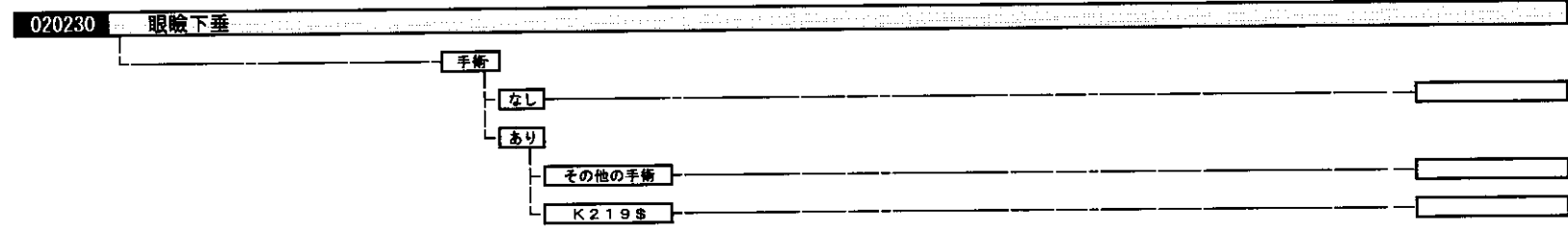
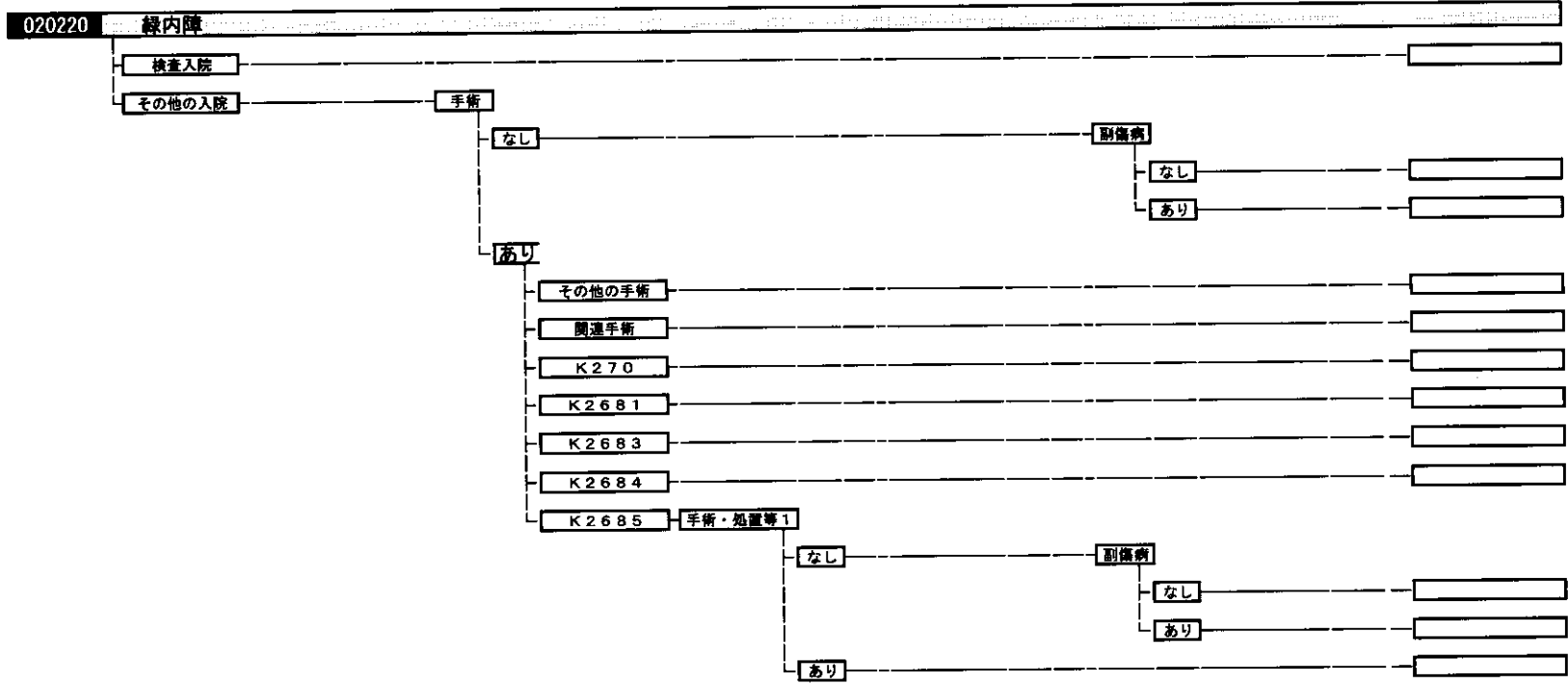

020240 硝子体疾患

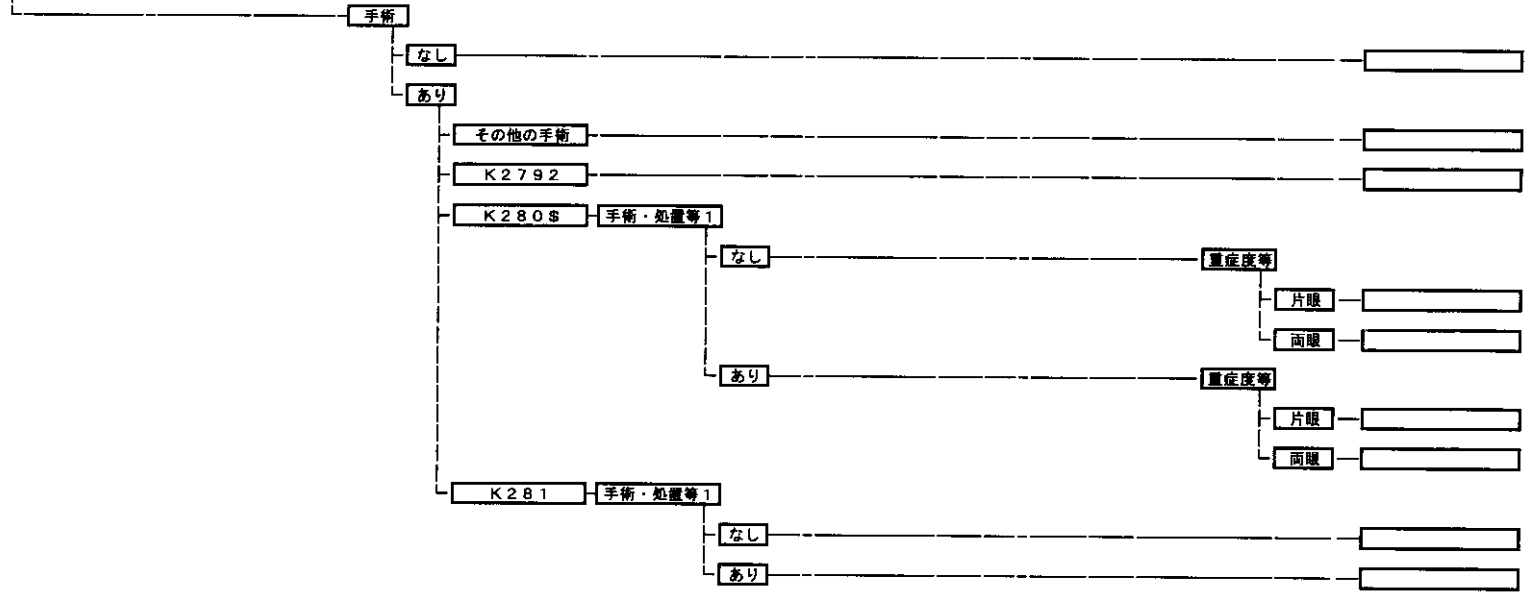

020250 結膜の障害

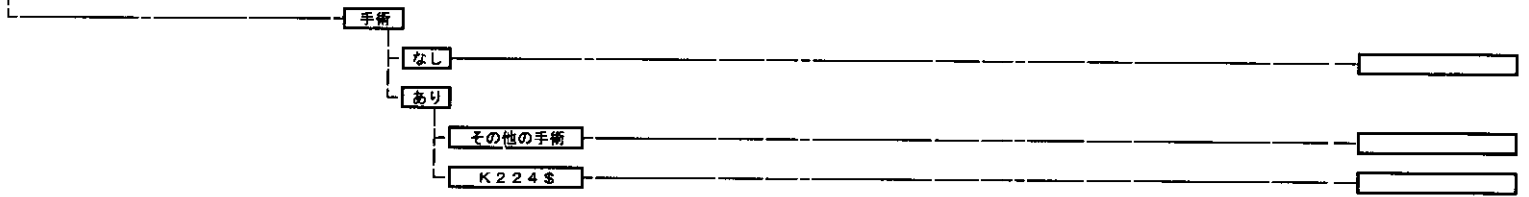

020270 強膜の障害

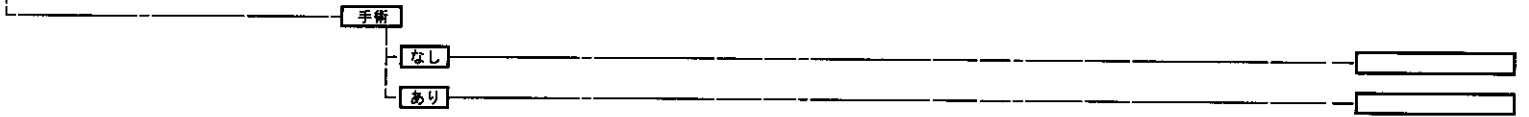

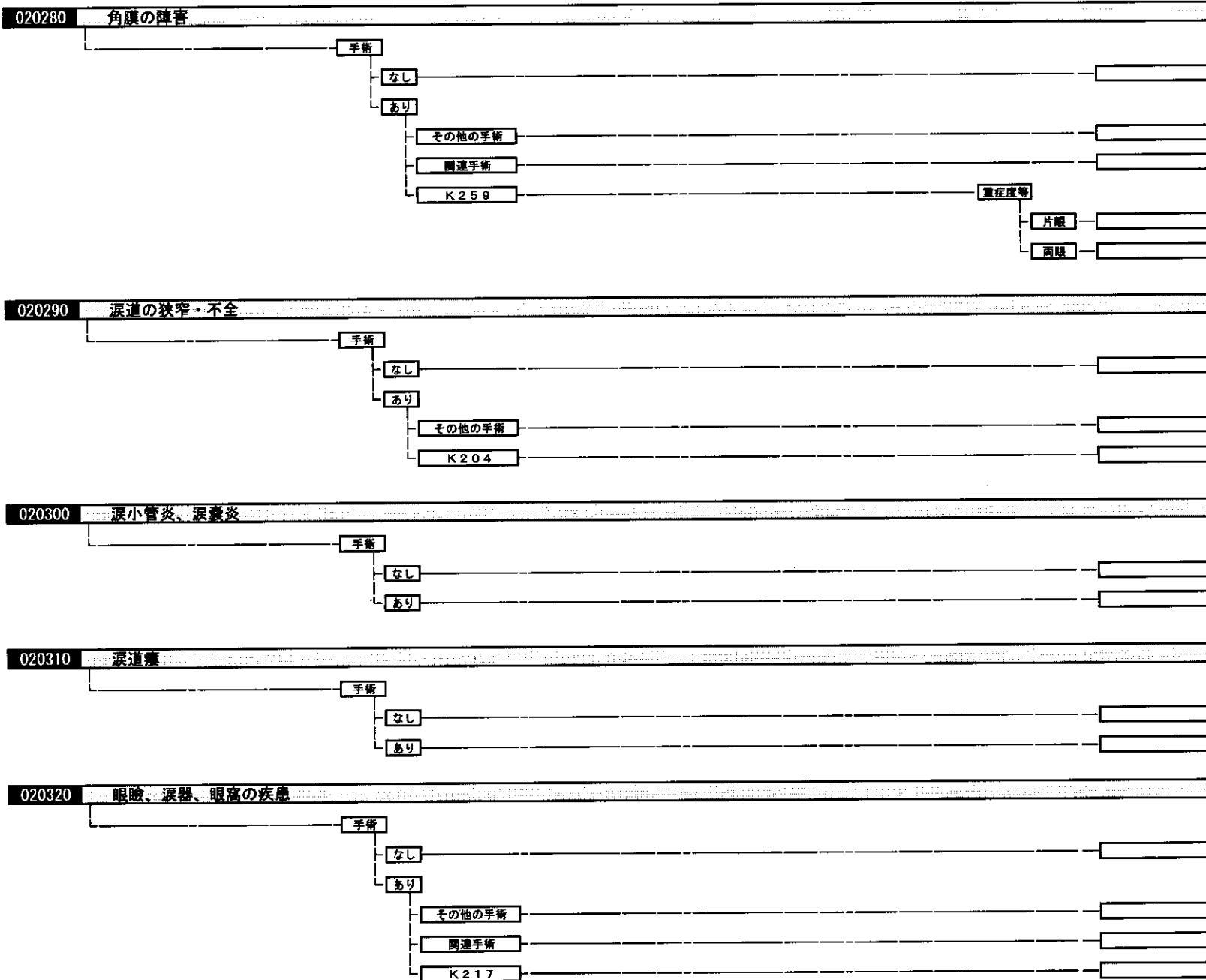

020340	虹彩毛様体炎、虹彩・毛様体の障害	手術	なし	
			あり	
020350	脈絡膜の疾患	手術	なし	
			あり	
020360	眼球の障害	手術	なし	
			あり	
020370	視神経の疾患			
020380	眼球運動障害	手術	なし	
			あり	
020390	視覚・視野障害			
020400	眼、付属器の障害	手術	なし	
			あり	
020410	視神経の炎症及び障害	手術	なし	
			あり	
			その他の手術	
			K158	