

030010 口腔・下顎、口唇の悪性腫瘍

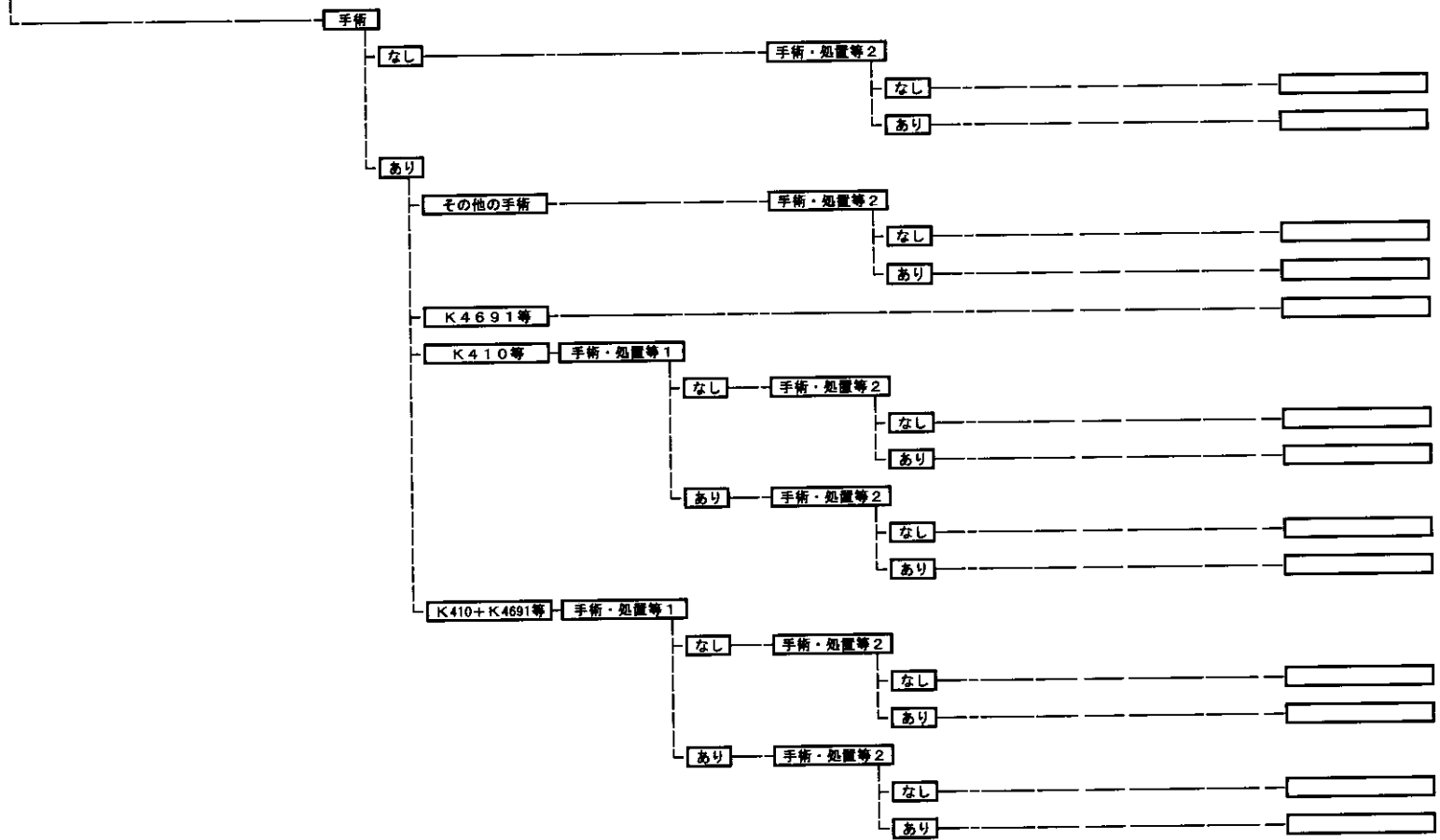

030050 唾液腺の悪性腫瘍

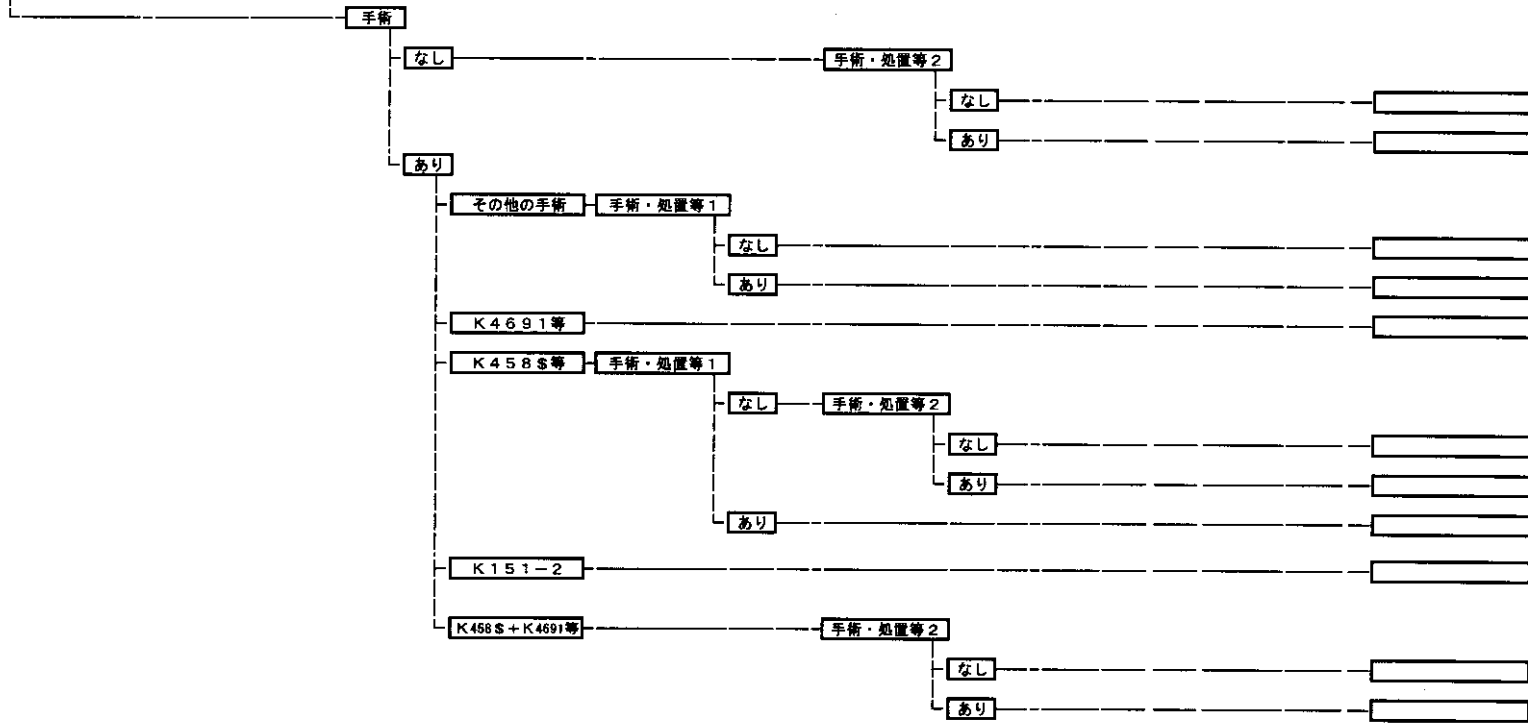

030060 上咽頭の悪性腫瘍

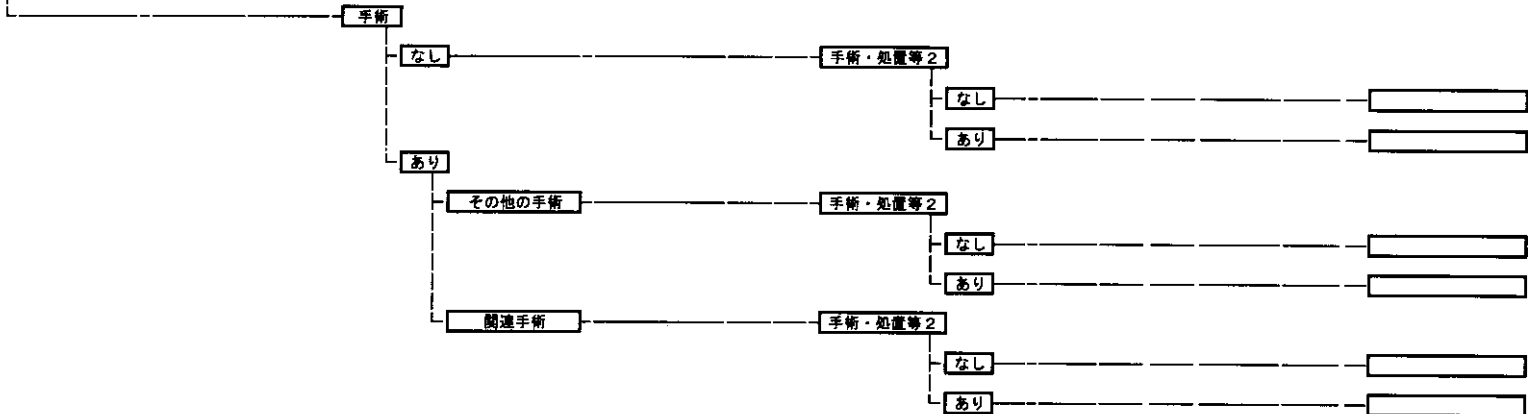

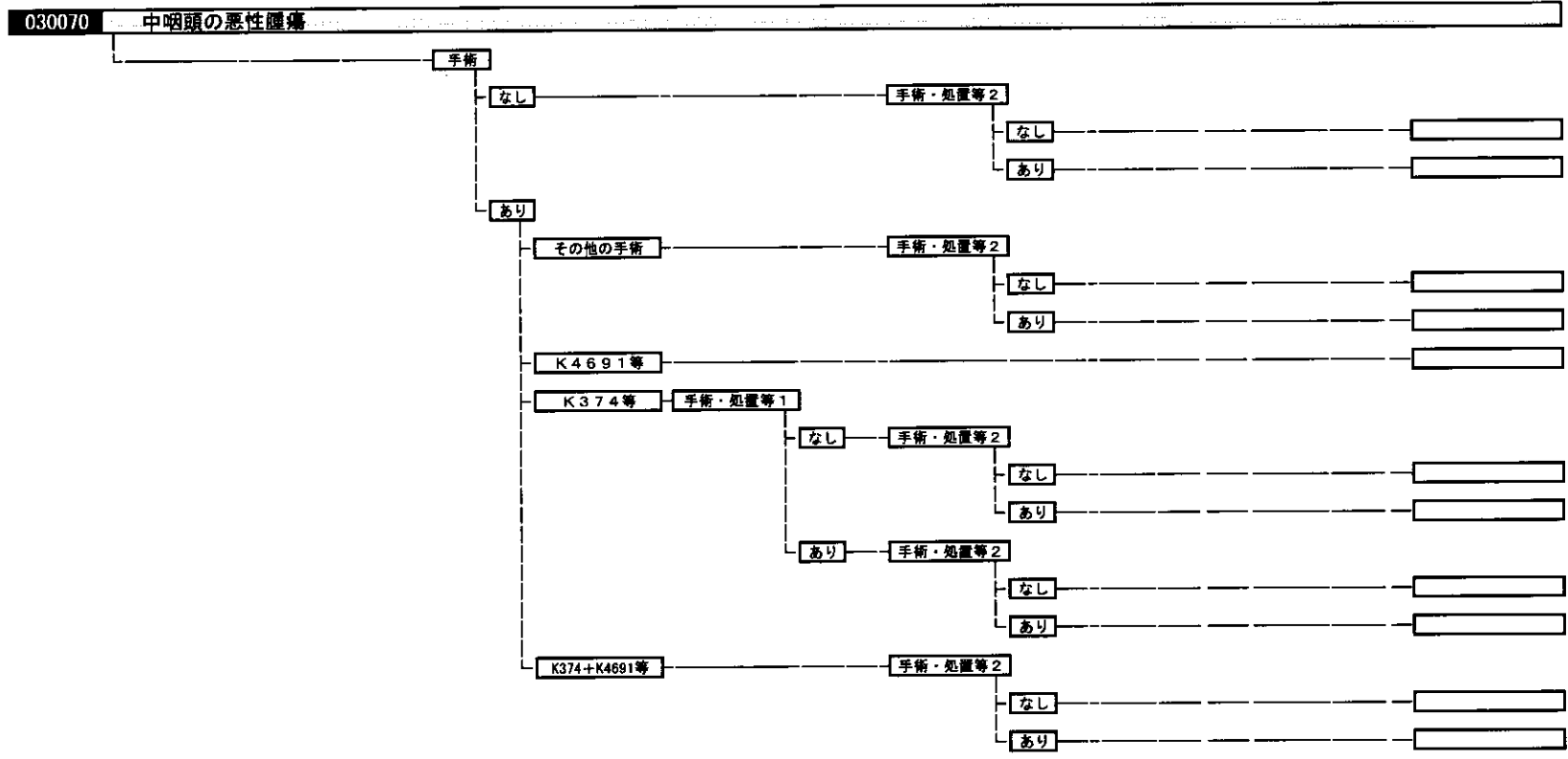

030080

下咽頭の悪性腫瘍

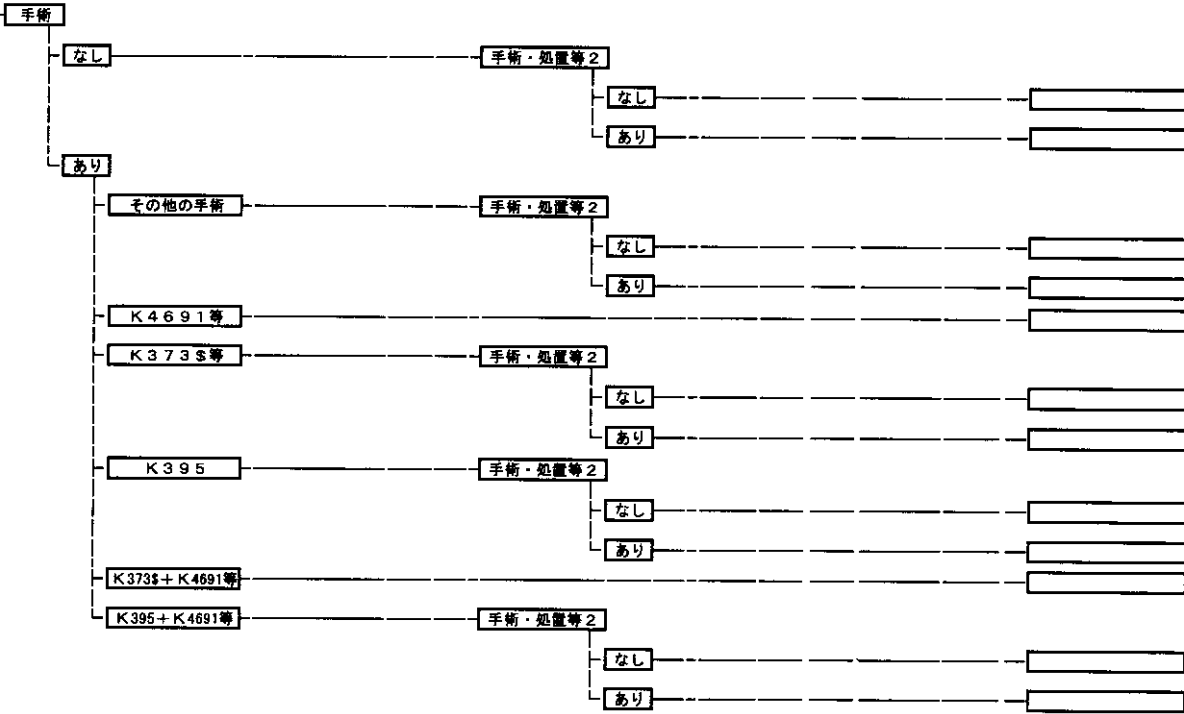

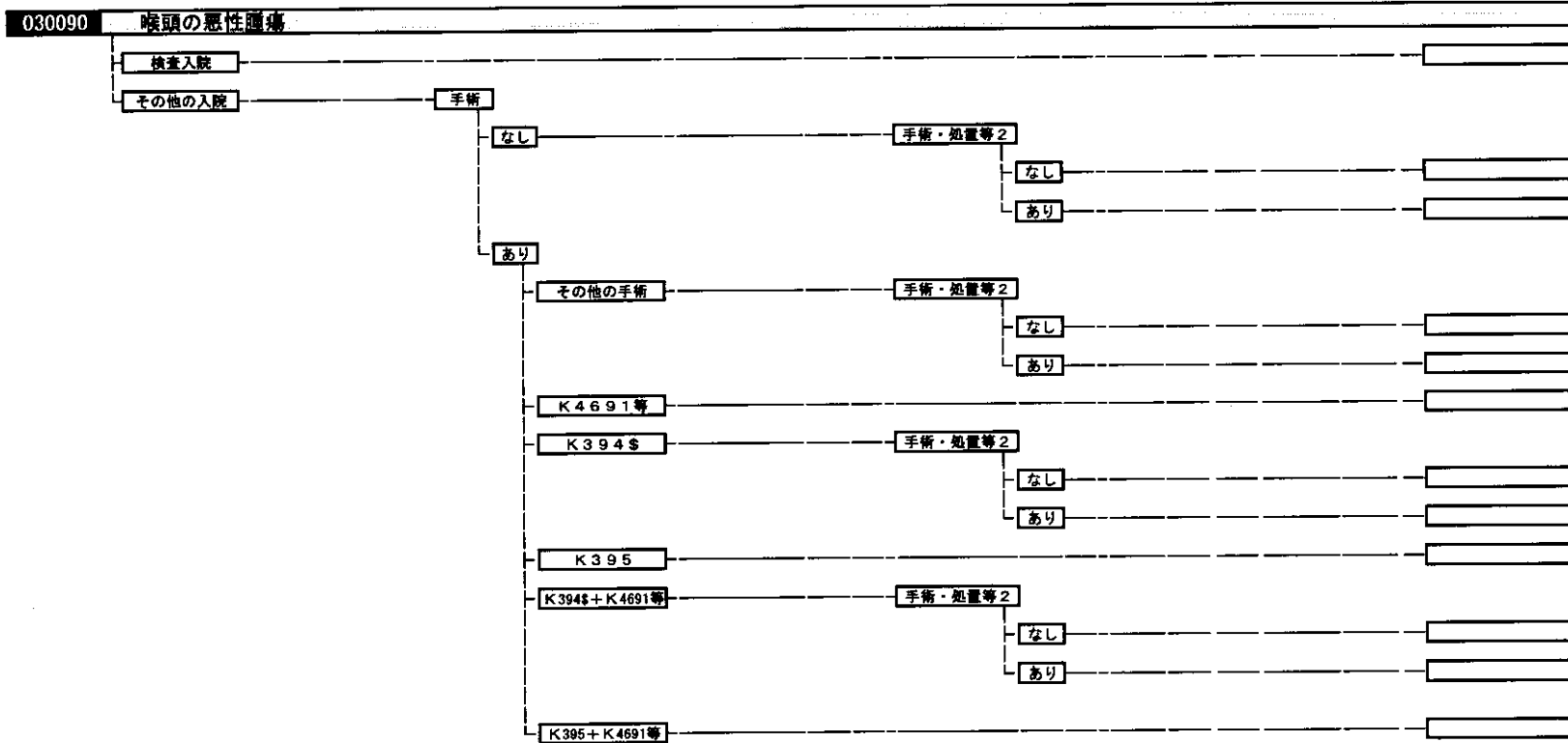

030100 鼻腔・副鼻腔の悪性腫瘍

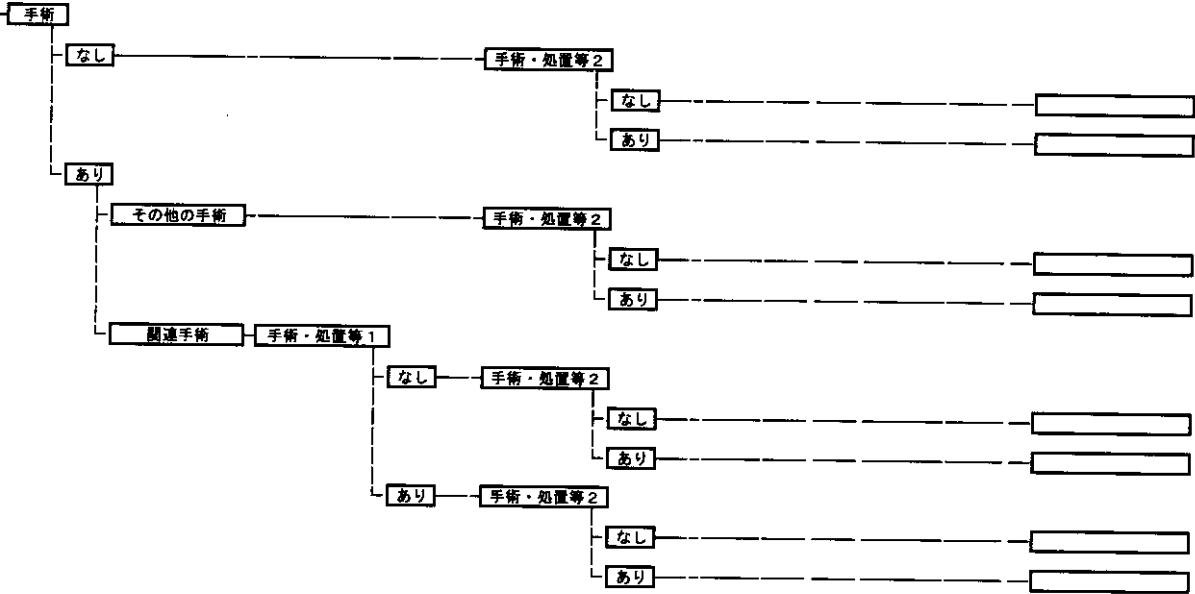

030110 転移性頭部悪性腫瘍

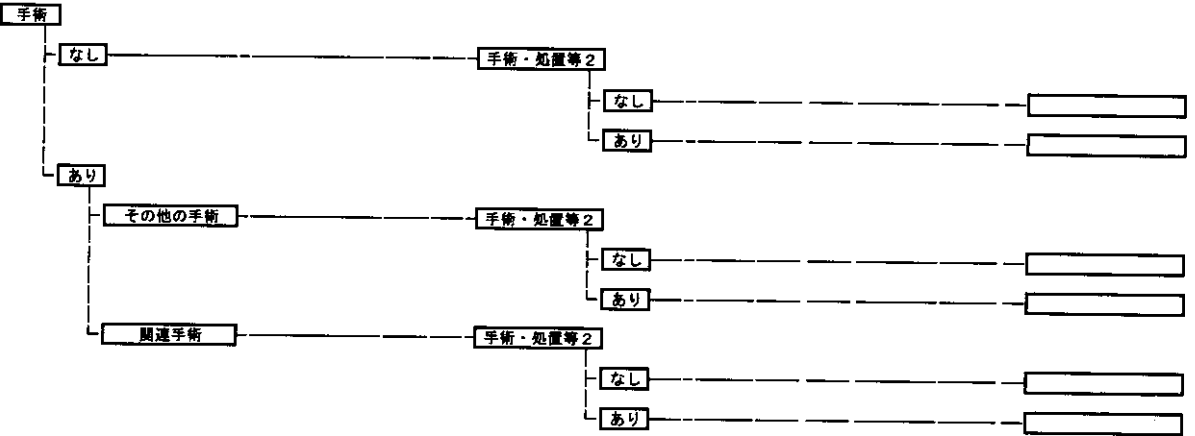

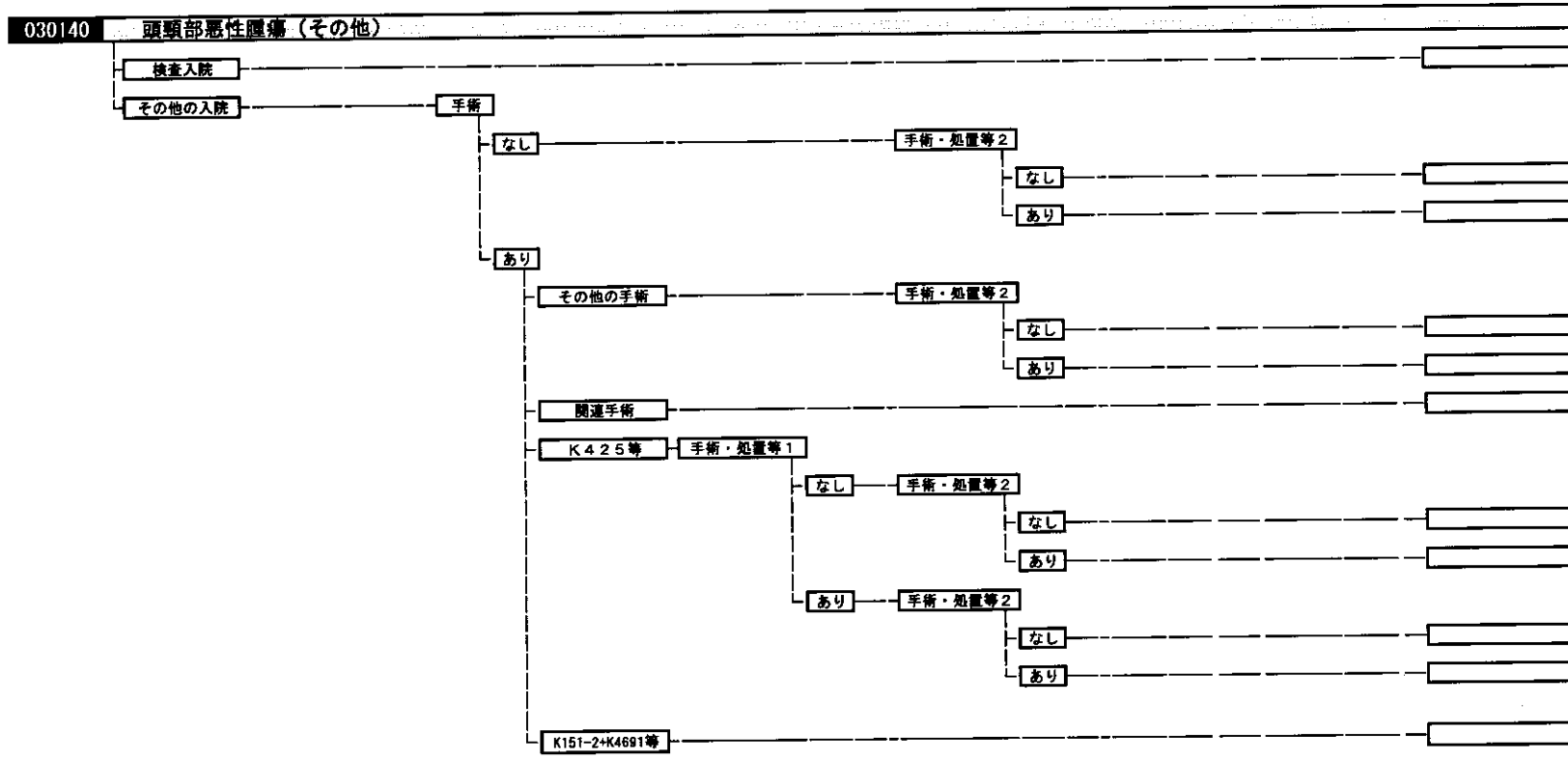
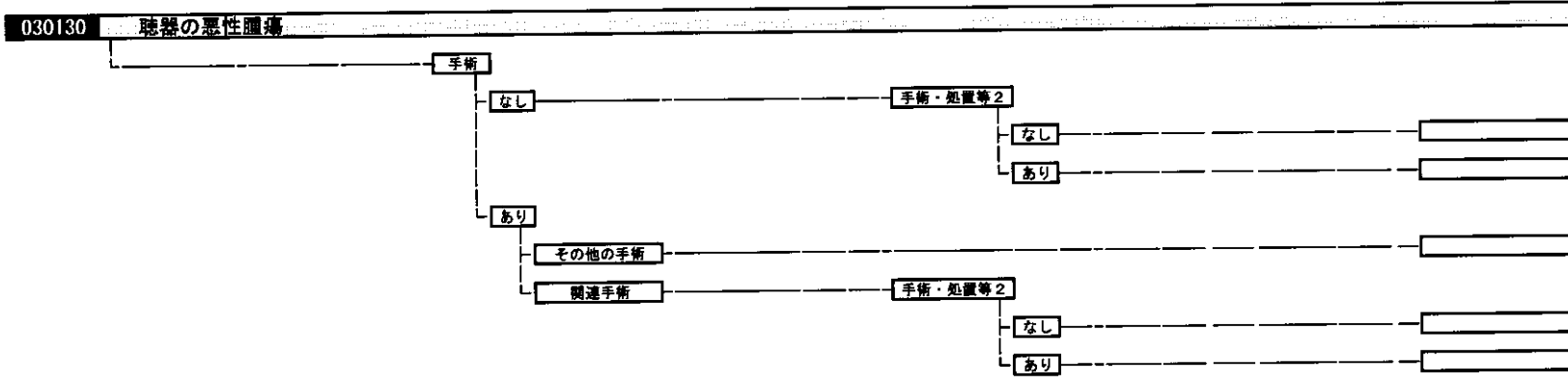

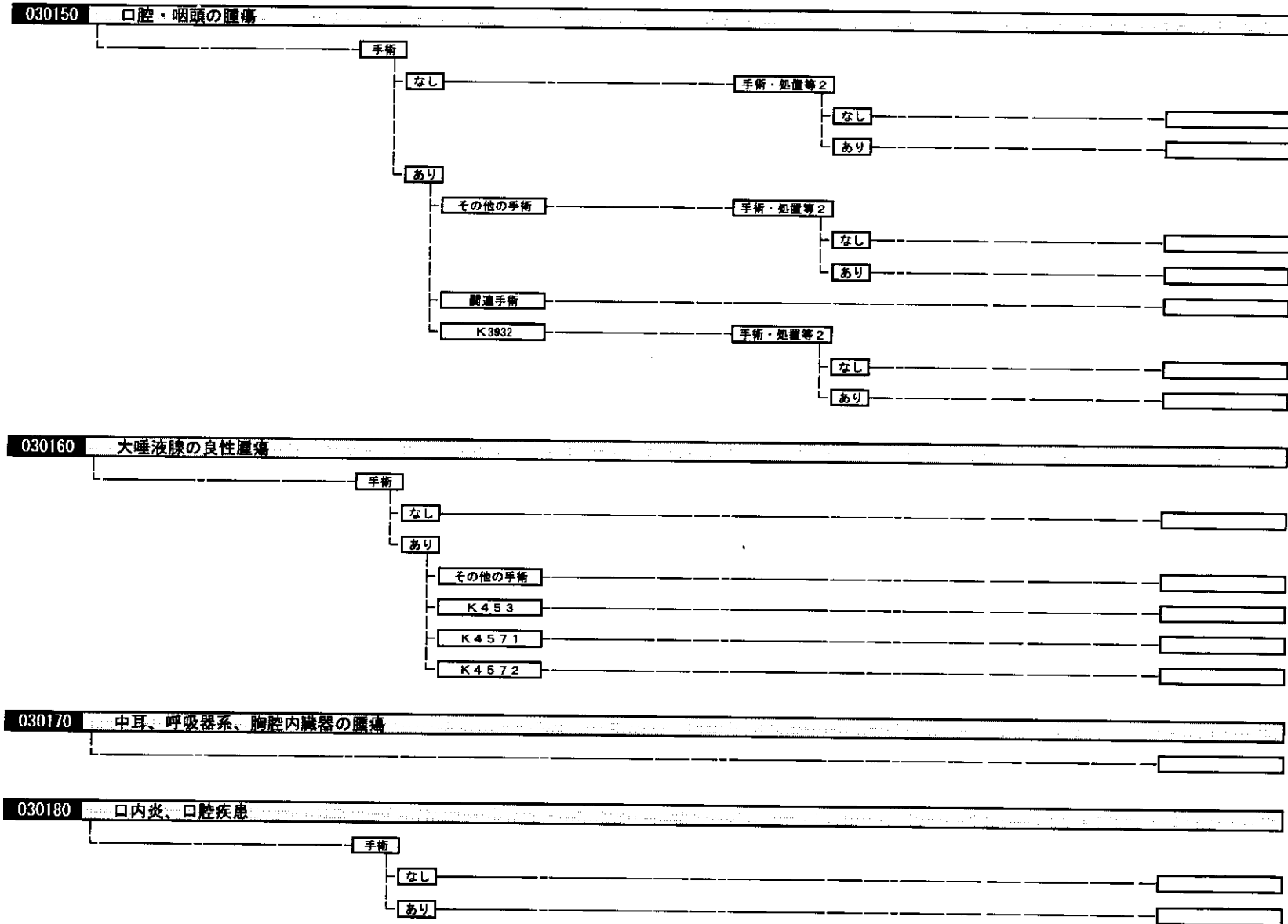

030190 唾液腺炎、唾液腺腫瘍

手術

なし

あり

030200 腺内唾石

手術

なし

あり

030210 口腔、扁桃、咽頭の良性腫瘍、咽頭の疾患

手術

なし

あり

030220 ガマ腫

030230 扁桃、アデノイドの慢性疾患

手術

なし

あり

その他の手術

K370

K377\$

副傷寒

なし

あり

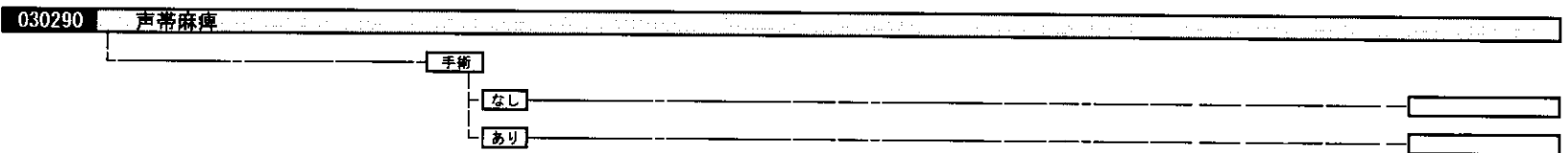
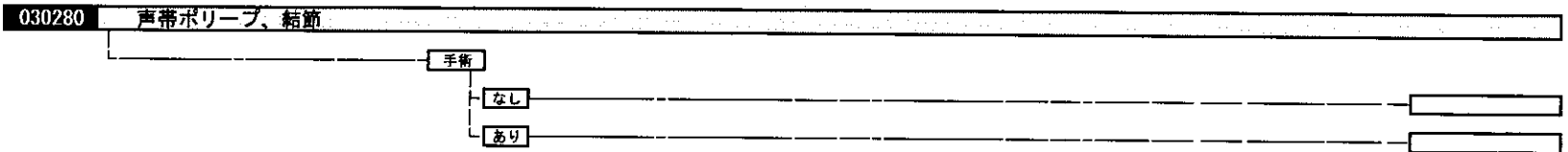
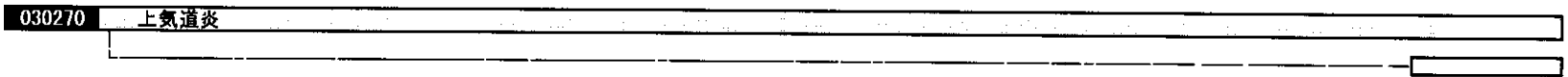
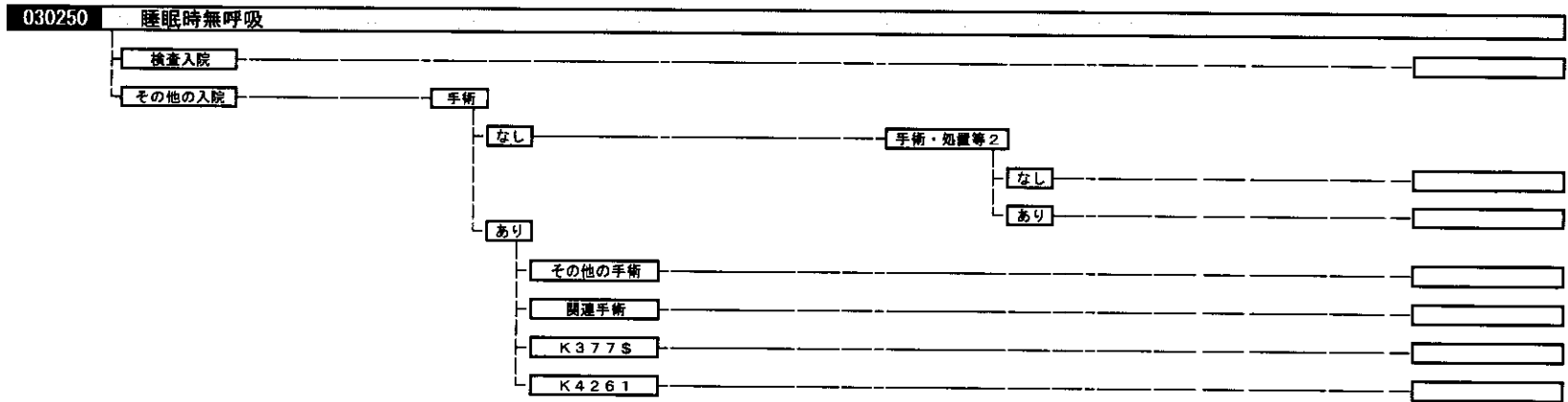
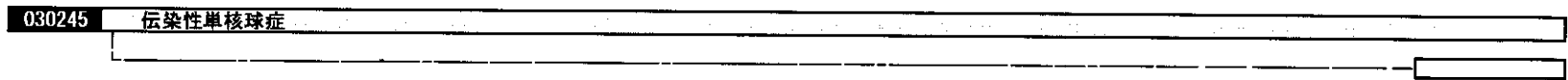
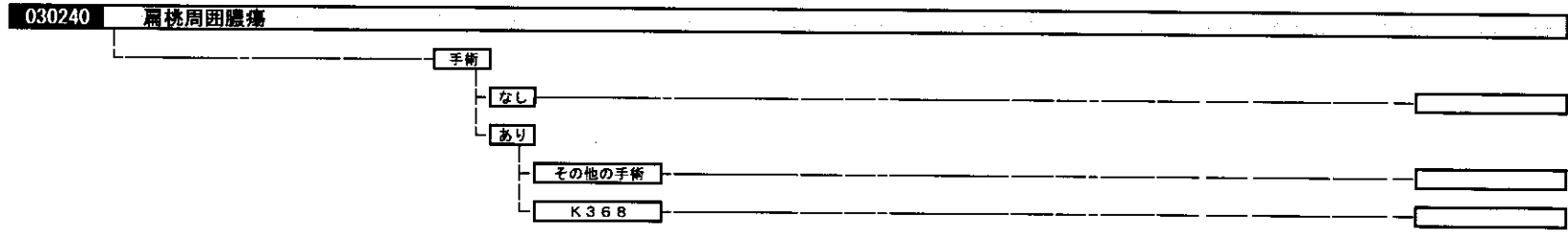

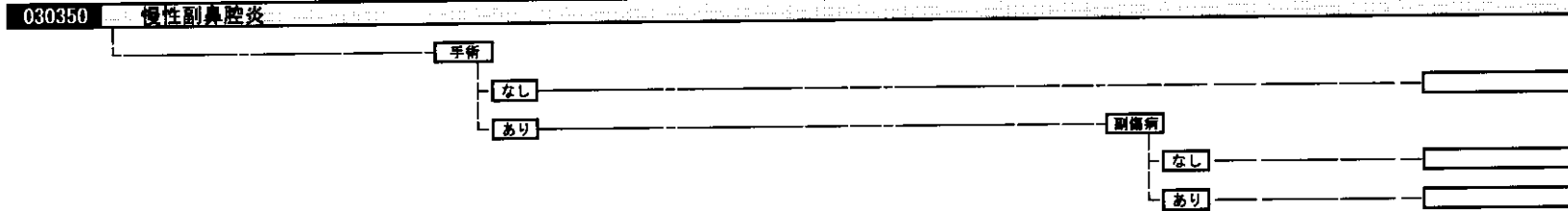
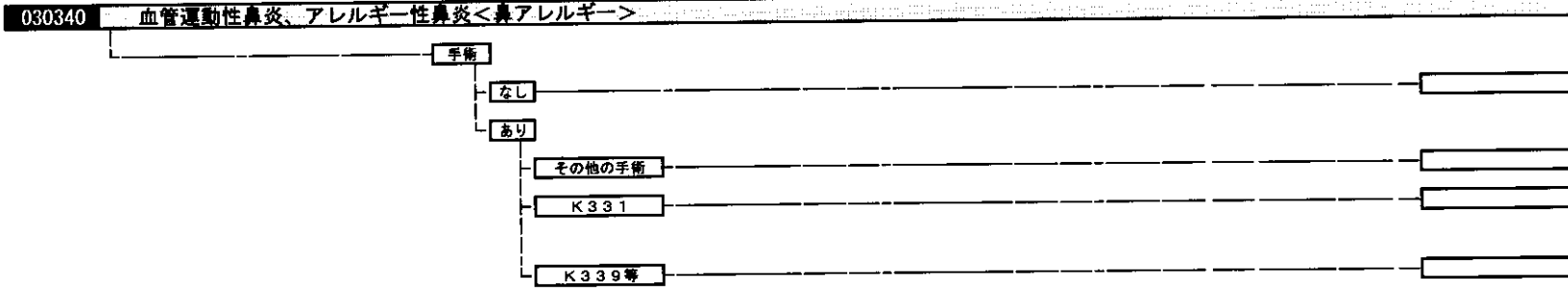
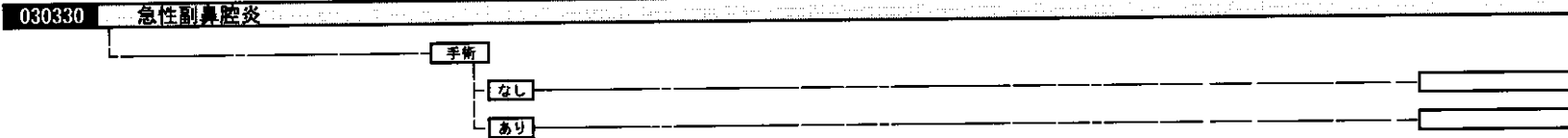
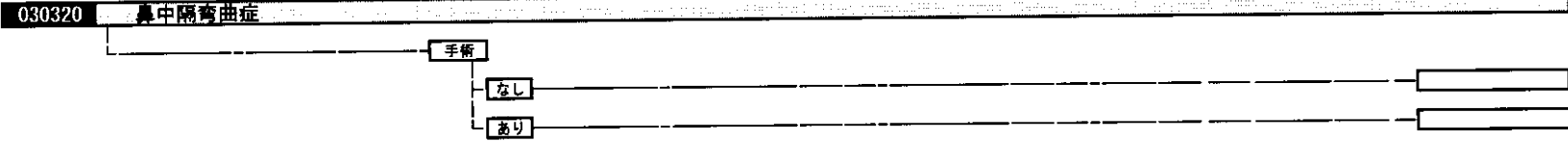
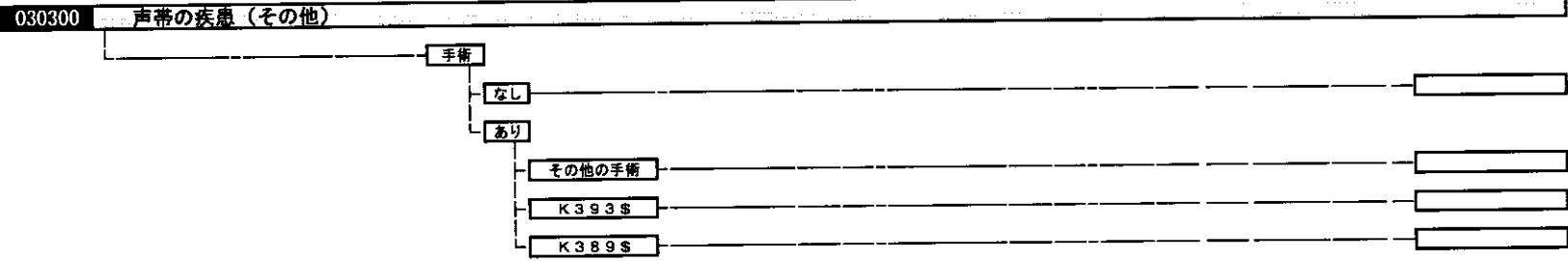

030360	副鼻腔嚢胞、鼻前庭嚢胞	手術	なし	あり	その他の手術	関連手術			
030370	鼻ポリープ								
030380	鼻出血	手術	なし	あり					
030390	顔面神経障害	手術	なし	あり	その他の手術	K159	K0111	K0112	
030400	前庭機能障害	手術	なし	あり					
030410	めまい（末梢前庭以外）								
030423	急性感音性難聴								

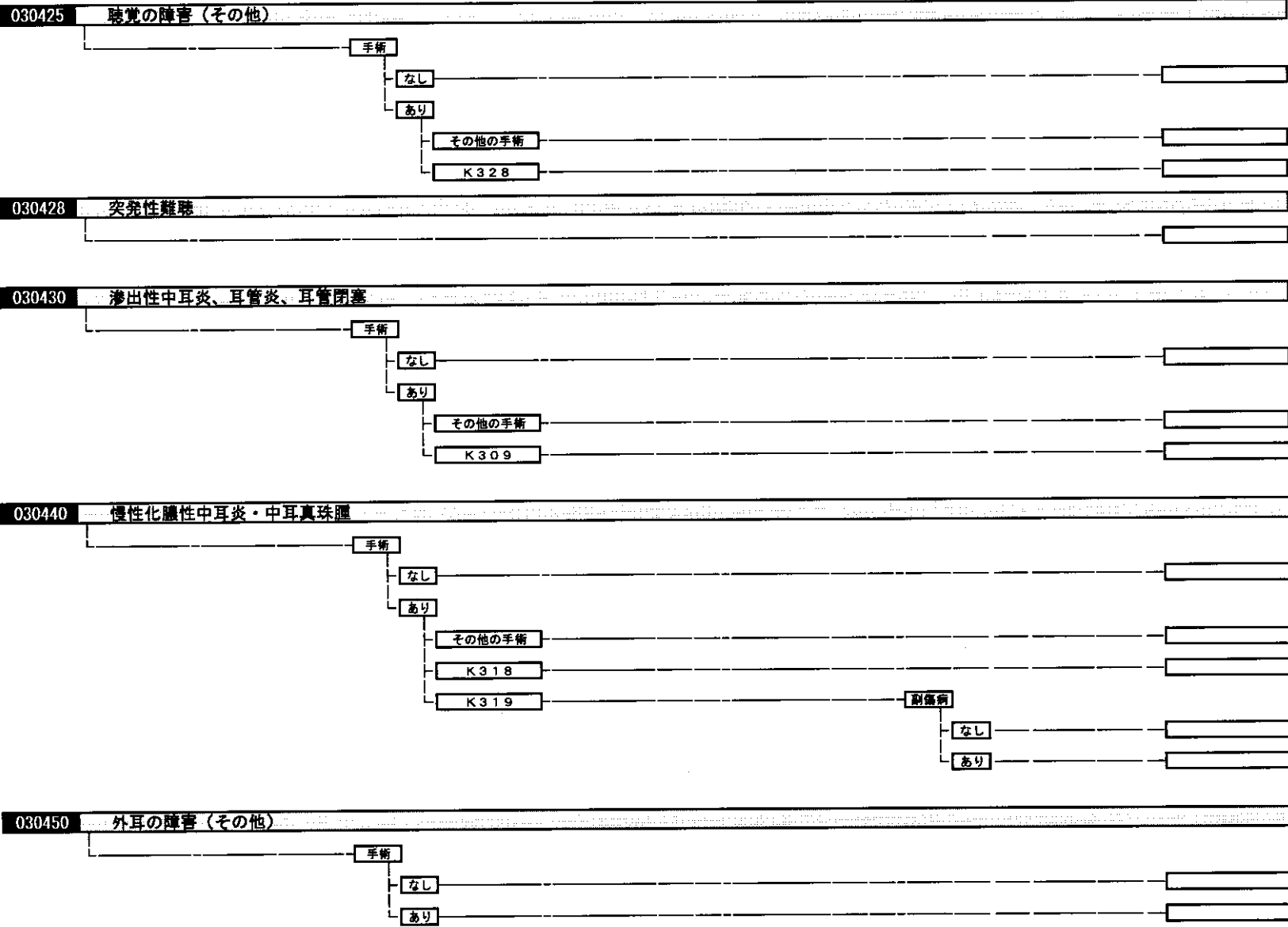

030460	中耳・乳様突起の障害										
	<table border="1"> <tr> <td data-bbox="770 140 831 164">手術</td> <td></td> </tr> <tr> <td>なし</td> <td data-bbox="1794 180 1960 204"></td> </tr> <tr> <td>あり</td> <td></td> </tr> <tr> <td> その他の手術</td> <td data-bbox="1794 260 1960 284"></td> </tr> <tr> <td> K319</td> <td data-bbox="1794 300 1960 323"></td> </tr> </table>	手術		なし		あり		その他の手術		K319	
手術											
なし											
あり											
その他の手術											
K319											
030470	内耳の障害（その他）										
030475	耳硬化症										
	<table border="1"> <tr> <td data-bbox="770 504 831 528">手術</td> <td></td> </tr> <tr> <td>なし</td> <td data-bbox="1794 544 1960 568"></td> </tr> <tr> <td>あり</td> <td data-bbox="1794 584 1960 608"></td> </tr> </table>	手術		なし		あり					
手術											
なし											
あり											
030480	耳の障害（その他）										
030490	上気道の疾患（その他）										
030500	唾液腺の疾患（その他）										
030520	耳・乳様突起の処置後障害										