

070010 骨軟部の良性腫瘍（脊椎脊髄を除く。）

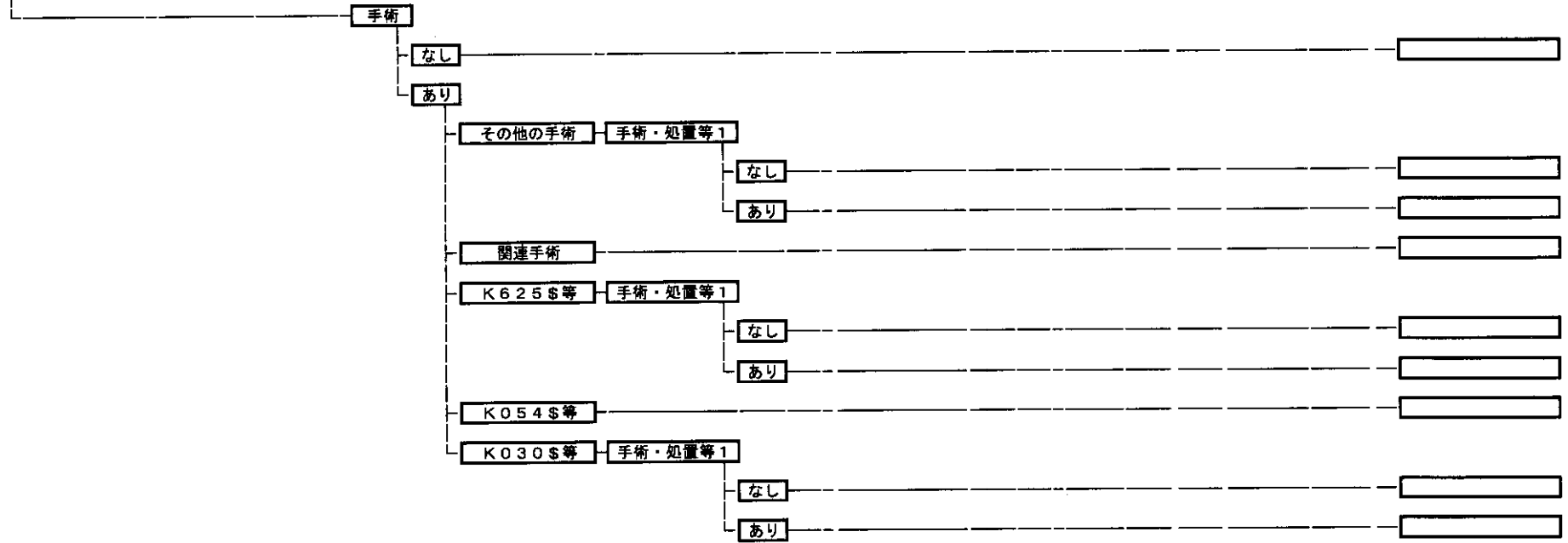

070015 皮膚の良性新生物

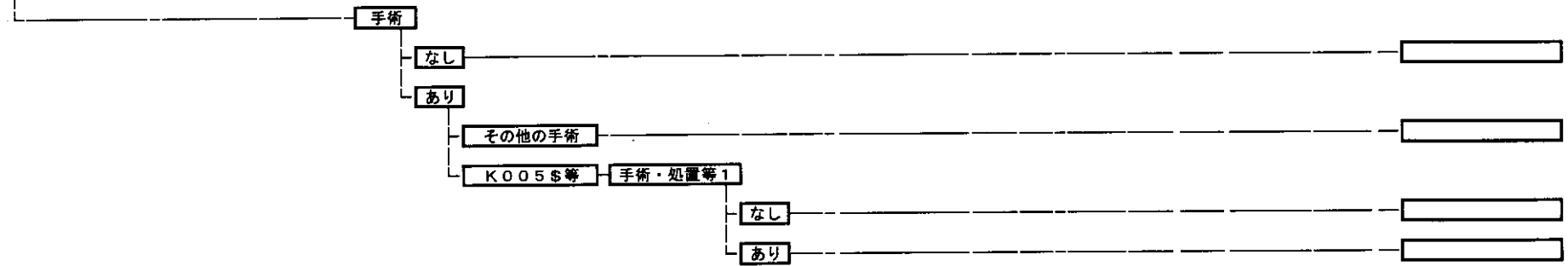

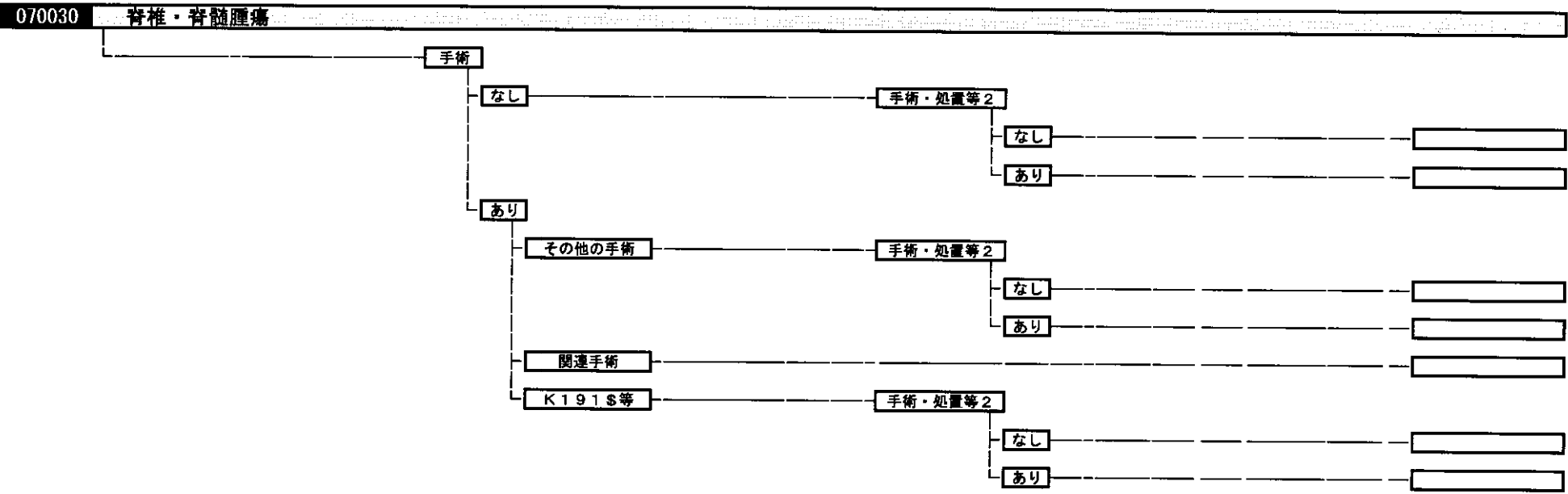
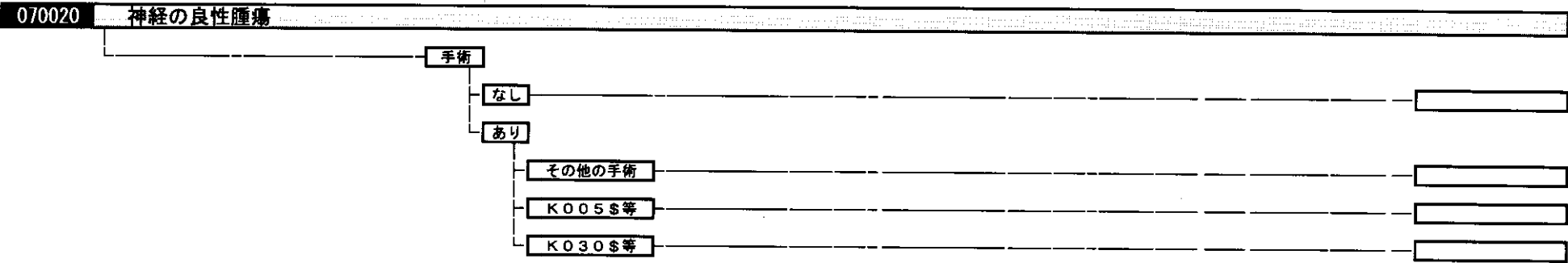

070040 骨軟部の悪性腫瘍（脊椎脊髄を除く。）

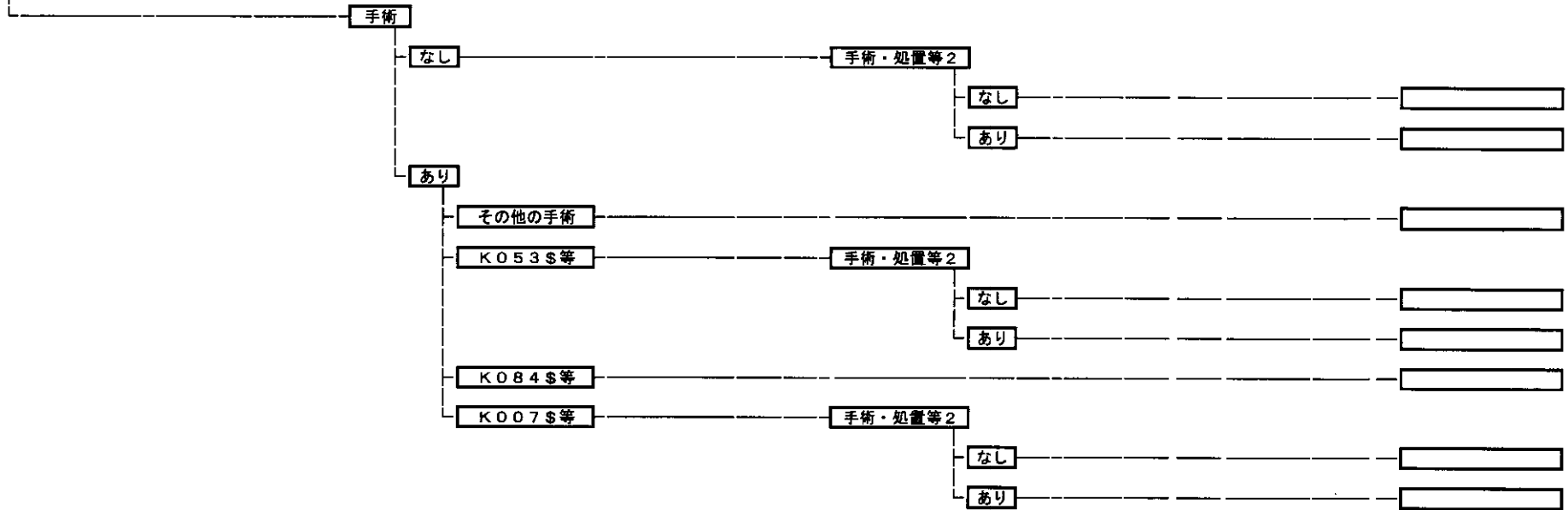

070042 上肢等の皮膚の悪性腫瘍

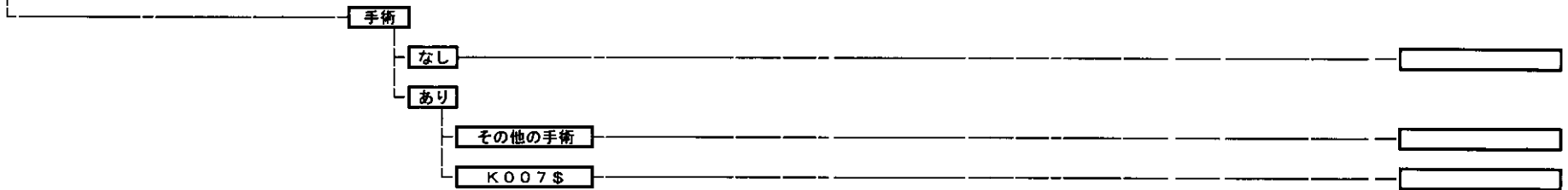

070045 黒色腫

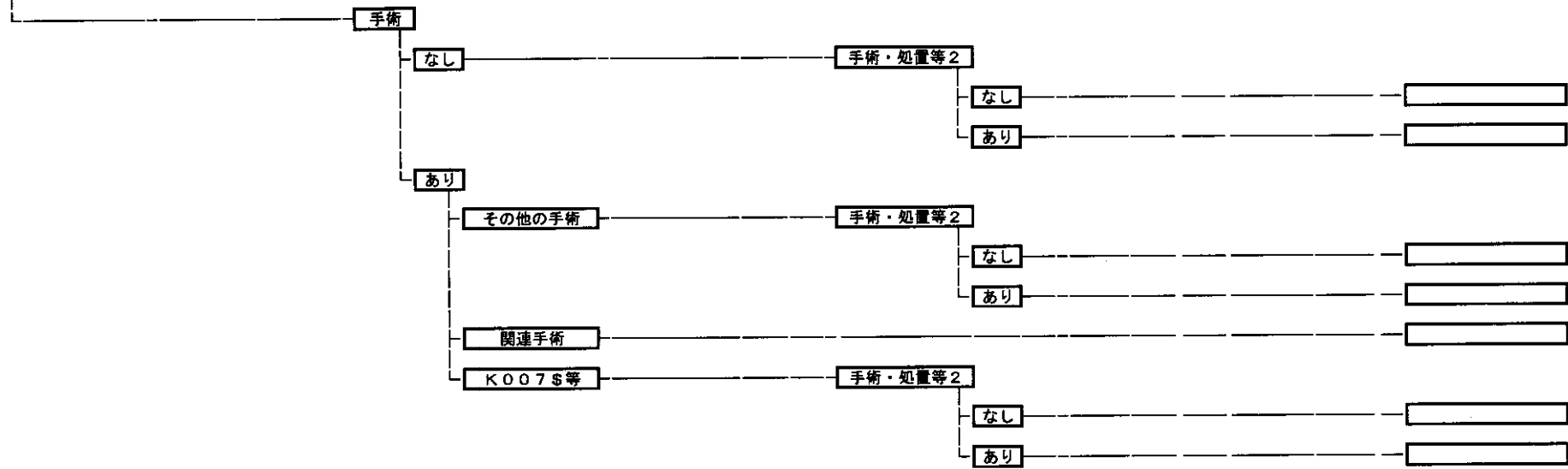

070050 肩関節炎、肩の障害（その他）

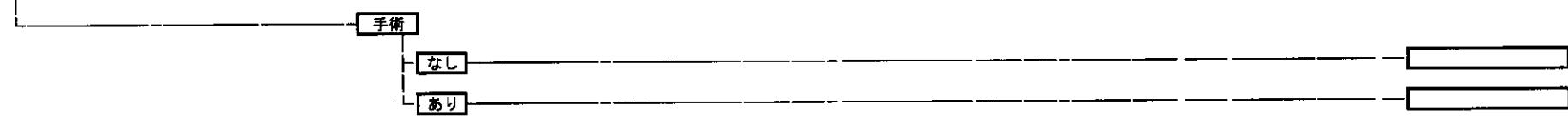

070060 手肘の関節炎

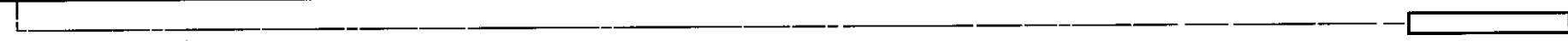

070070 上肢骨髄炎

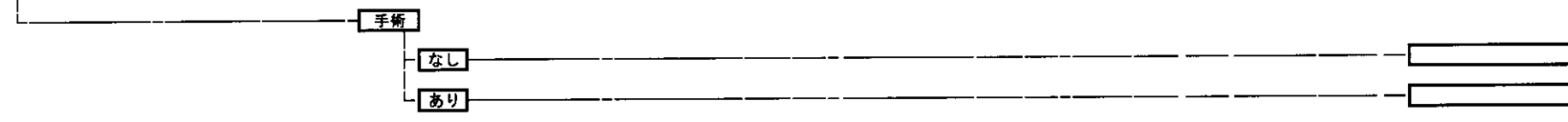

070080 滑膜炎、腱鞘炎、軟骨などの炎症

手術

なし

あり

070090 筋炎（感染性を含む。）

手術

なし

あり

070100 化膿性・結核性股関節炎

手術

なし

あり

070110 股関節周辺の骨髓炎

手術

なし

あり

070120 化膿性膝関節炎

手術

なし

あり

070130 下肢（股関節以外）骨髄炎

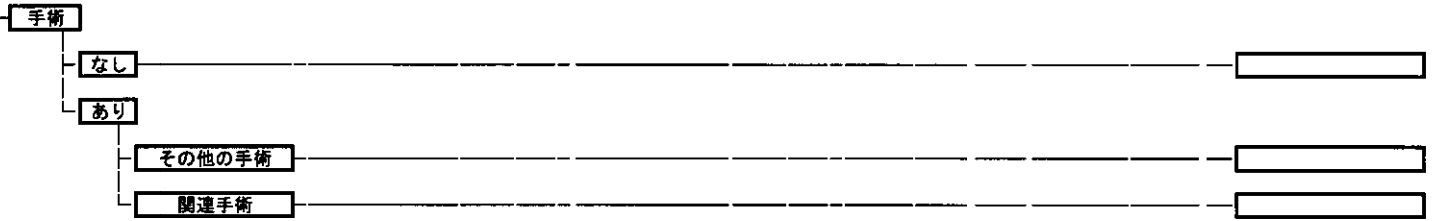

070140 脳性麻痺

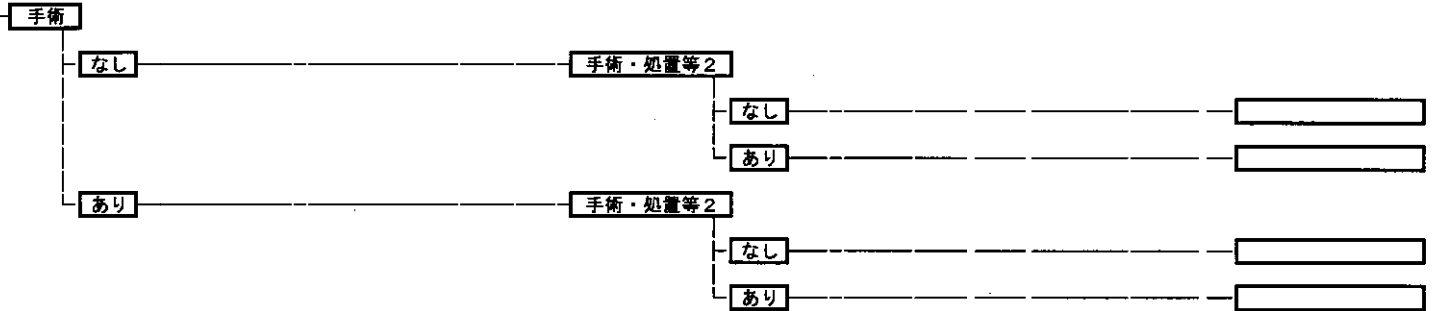

070150 上肢神経障害

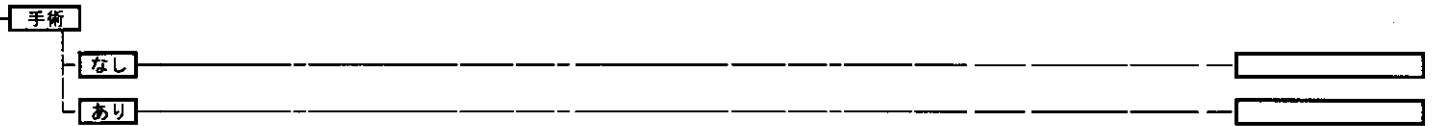

070160 上肢末梢神経麻痺

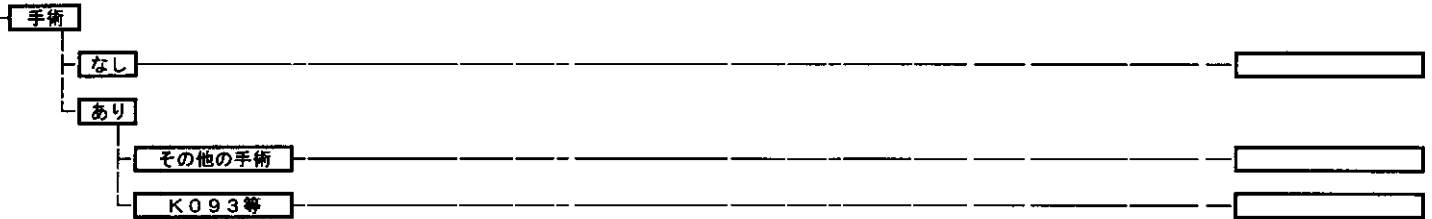

070170	下肢神経疾患		
	手術		
	なし		
	あり		
070180	脊椎変形		
	手術		
	なし		
	あり		
	その他の手術		
	K139等		
070190	上肢の変形（偽関節を除く。）		
	手術		
	なし		
	あり		
	その他の手術		
	関連手術		
	K102\$等		
070200	手関節症（変形性を含む。）		
	手術		
	なし		
	あり		

070210 下肢の変形

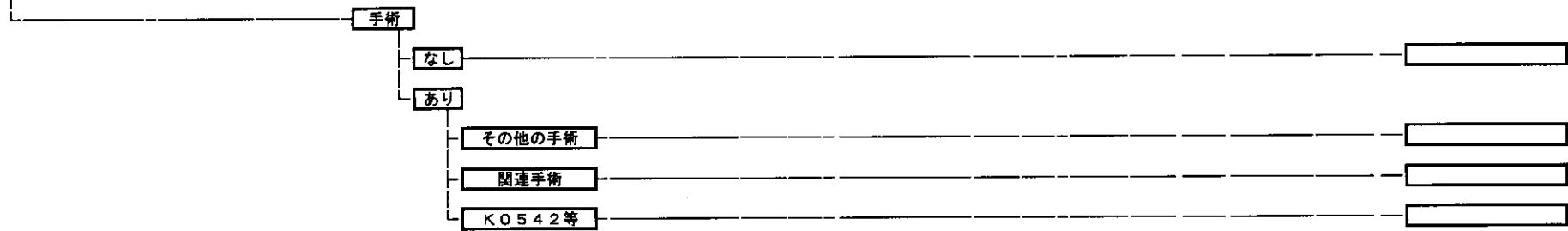

070220 股関節症（変形性を含む。）

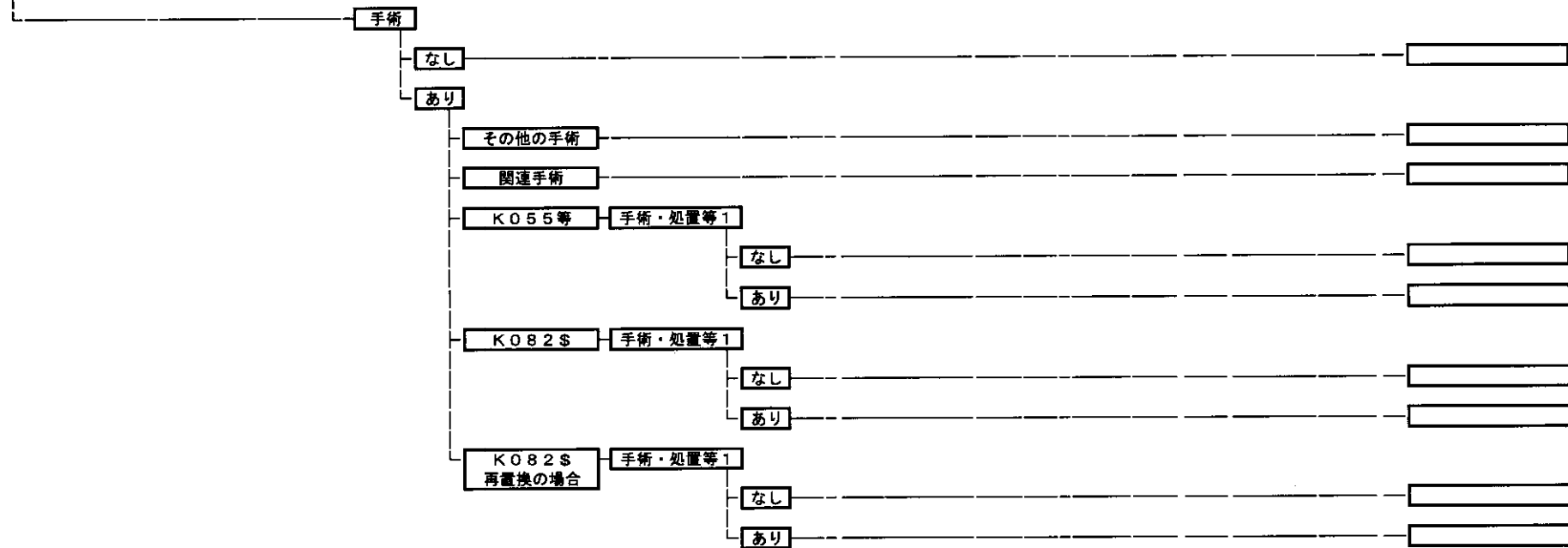

070230 膝関節症（変形性を含む。）

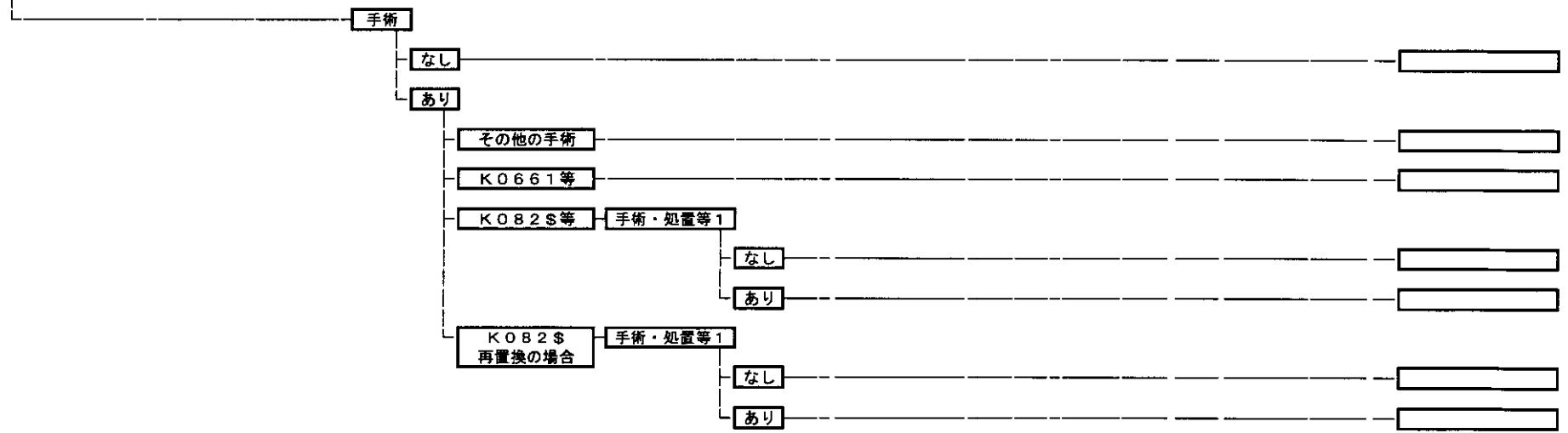

070240 動揺関節症（肩、手、足、膝等）

070250 関節内障、関節内遊離体（股、肩、手、肘、足）

070270 膝関節不安定症

070280 骨端症、骨軟骨障害・骨壊死、発育期の膝関節障害

070290 肩関節拘縮

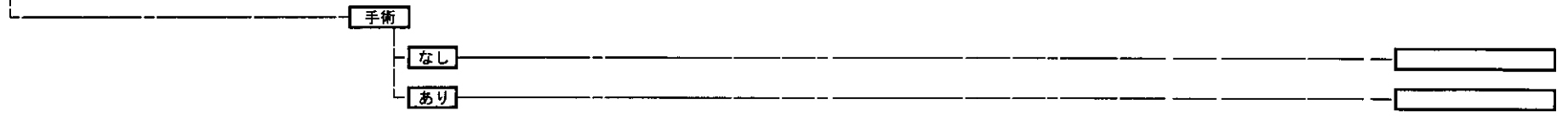

070300 肘・手関節拘縮・強直

070310 股関節拘縮

手術
なし
あり

070320 膝・足関節拘縮

手術
なし
あり

070330 脊椎感染（感染を含む。）

手術
なし
あり
 その他の手術
 関連手術

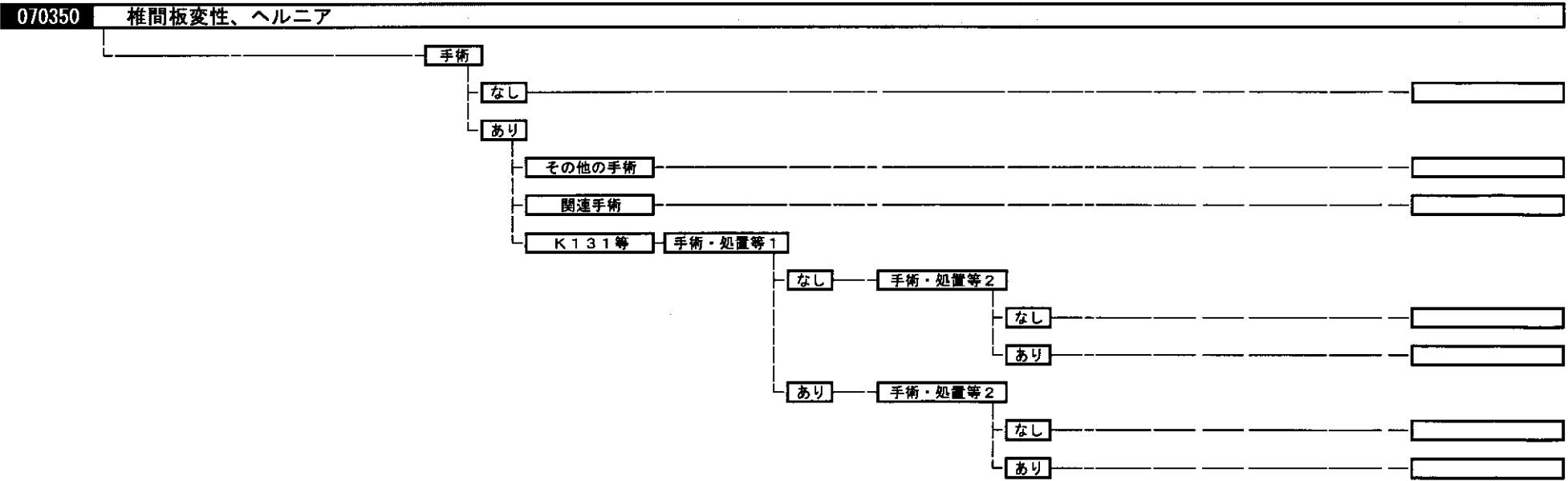
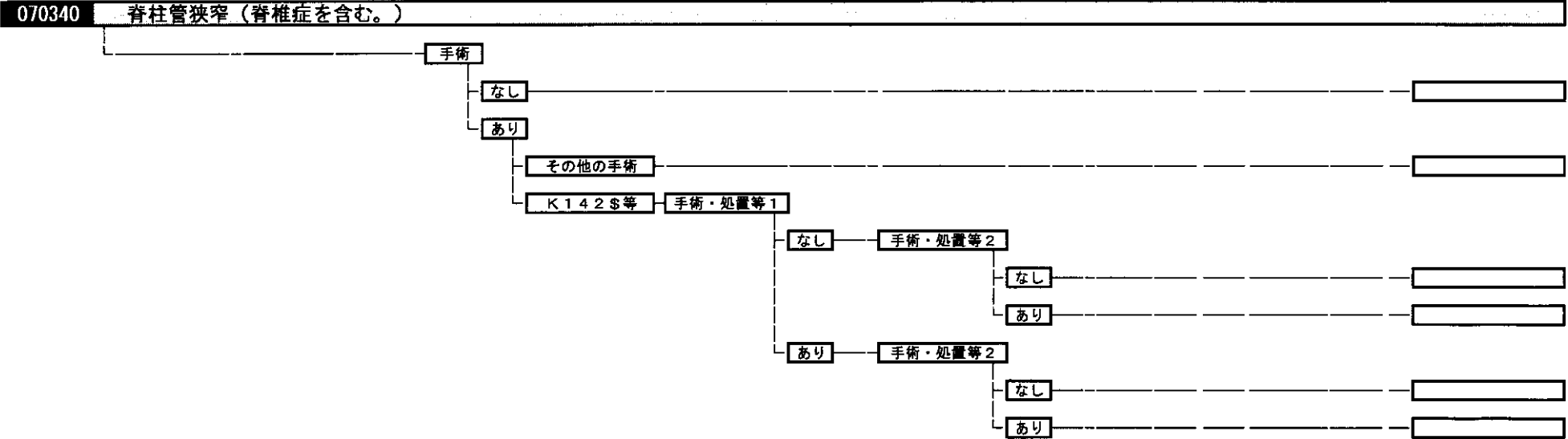

070360 不安定椎

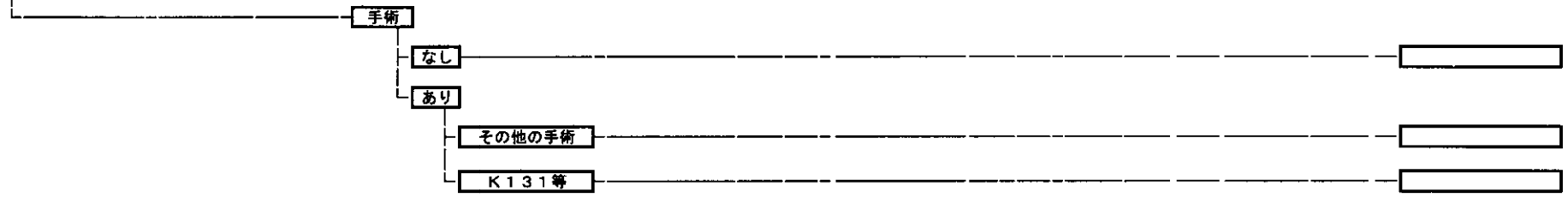

070370 脊椎骨粗鬆症

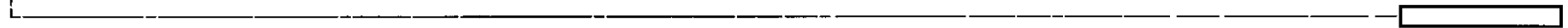

070380 ガングリオン

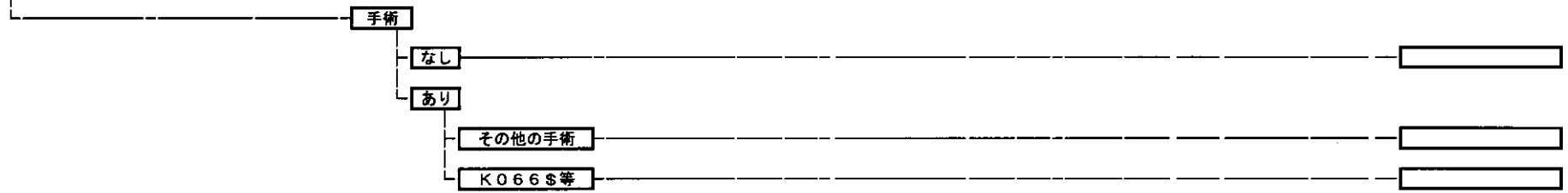

070390 線維細胞性傷害

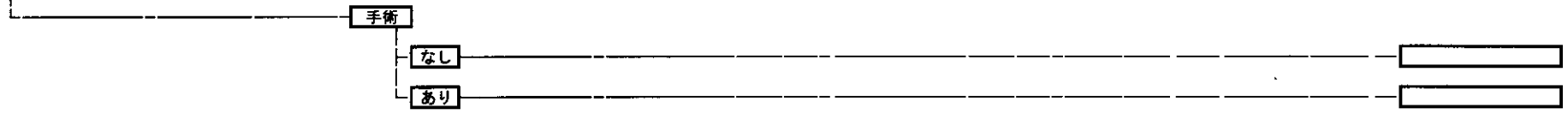

070395 壊死性筋膜炎

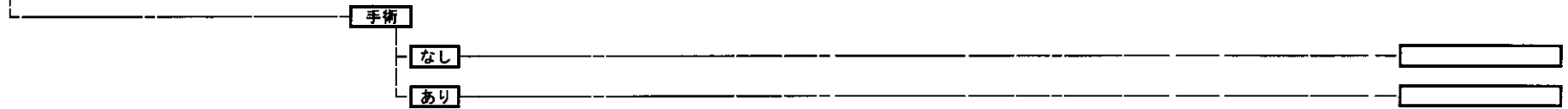

070400	股関節骨頭壊死	手術	なし	あり	その他の手術	K0811等
070410	弾撥股					
070420	大腿骨頭すべり症	手術	なし	あり		
070430	神経異栄養症、骨成長障害、骨障害（その他）	手術	なし	あり	その他の手術	関連手術
070440	色素性絨毛結節性滑膜炎	手術	なし	あり		

070450 大腿骨後天性変形

手術

なし

あり

070460 股関節ペルテス病

手術

なし

あり

その他の手術

K0801等

070470 脊椎関節リウマチ、強直性脊椎炎

手術

なし

あり

070480 上肢（肩から手まで）のリウマチ

手術

なし

あり

その他の手術

関連手術

K0661等

K078\$等

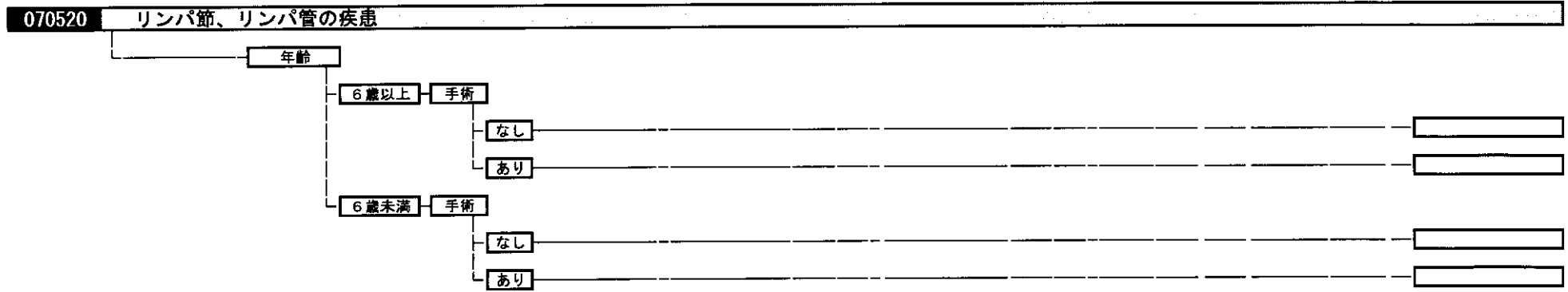
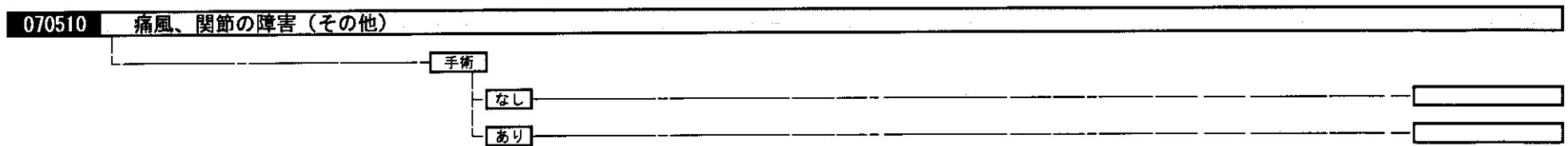
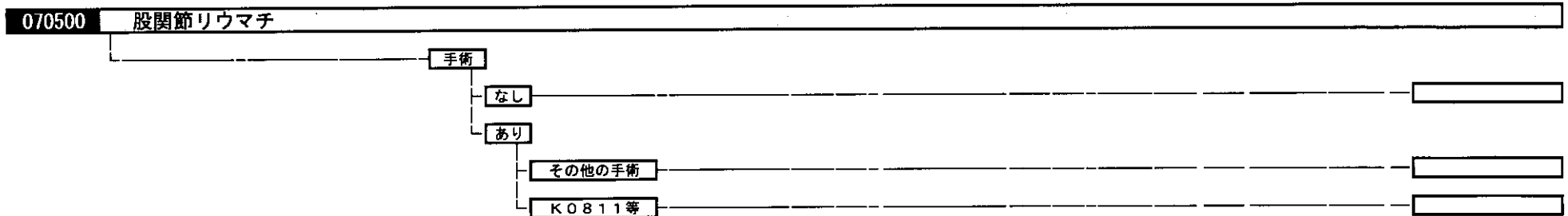
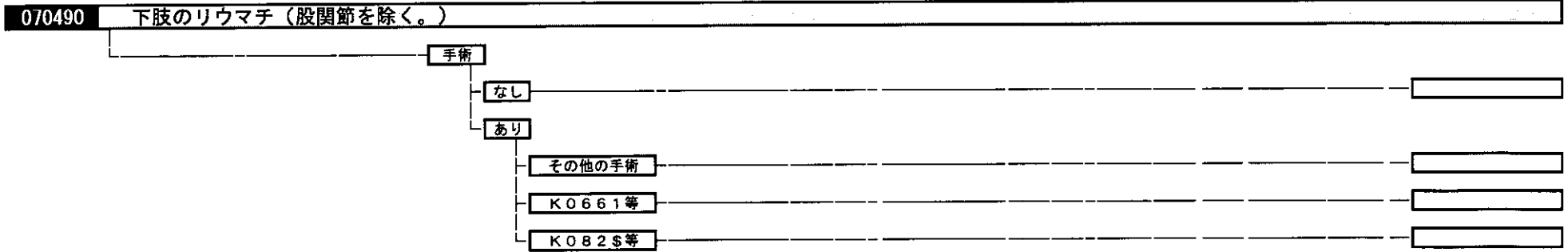

070530	放射線皮膚障害		
	手術		
	なし		
	あり		
070540	鶏眼		
	手術		
	なし		
	あり		
070550	褥瘡潰瘍		
	手術		
	なし		
	あり		
070560	全身性臓器障害を伴う自己免疫性疾患		
	手術		
	なし	手術・処置等2	
		なし	
		あり	
	あり	その他の手術	手術・処置等2
			なし
			あり
			01
			02
	K078\$等		
	K0821等		

070570 癭痕拘縮

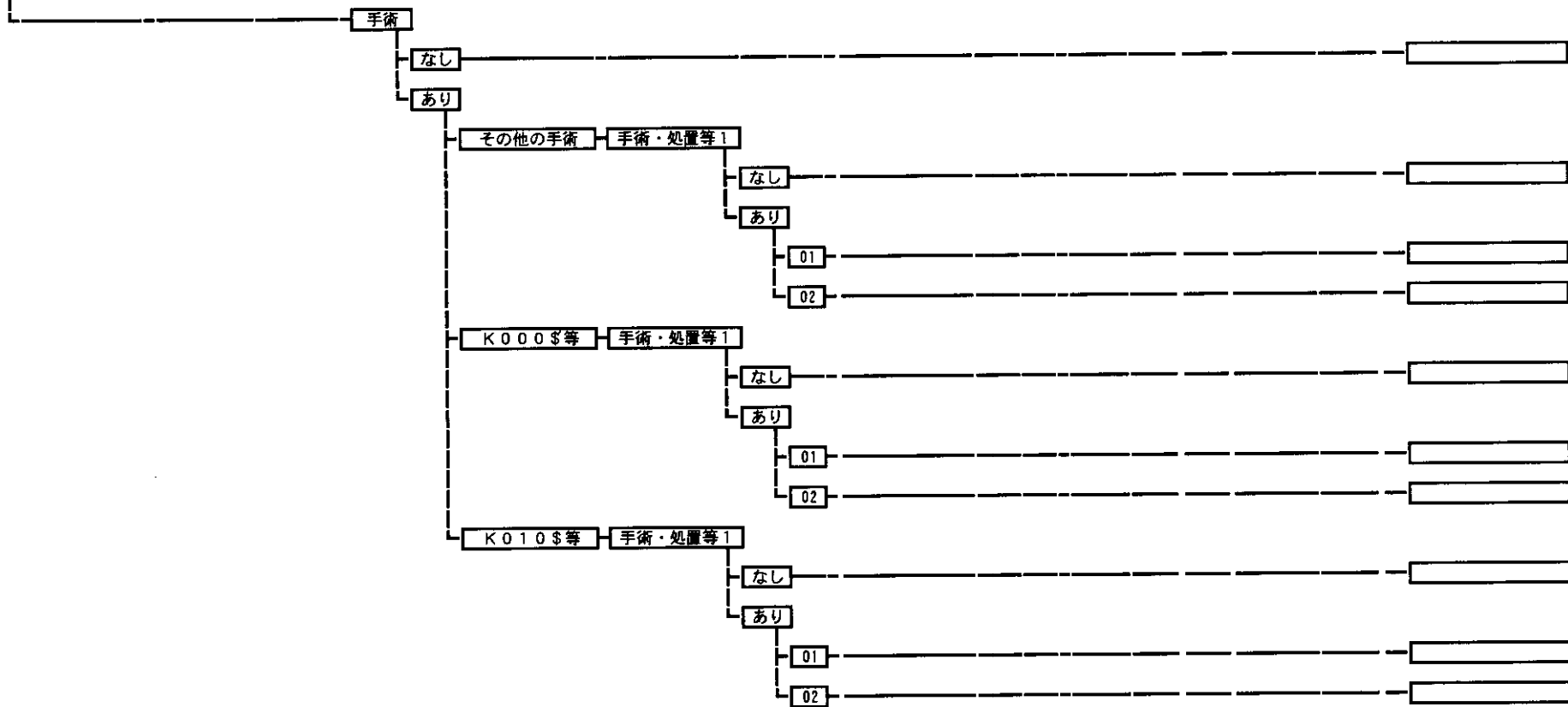

070580 斜頸

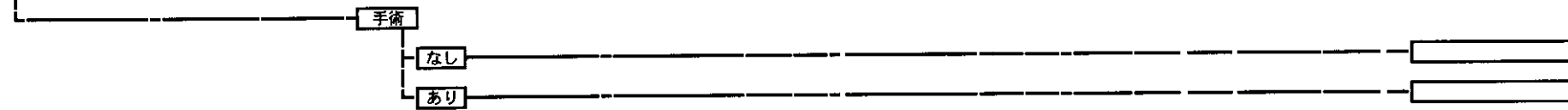

071030 その他の筋骨格系・結合組織の疾患

