

100010 多発性内分泌腺腫症

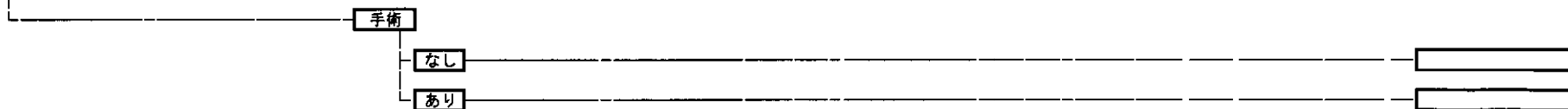

100020 甲状腺の悪性腫瘍

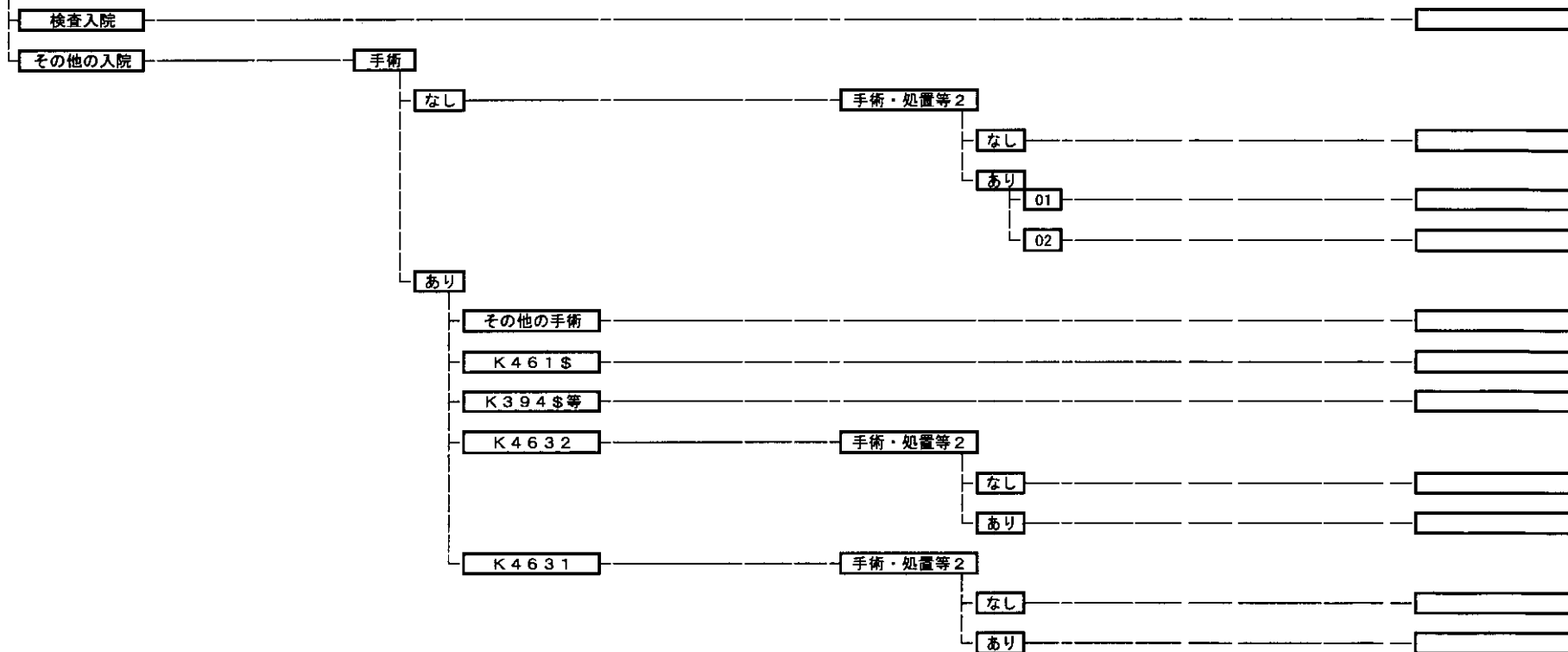

100030 内分泌腺および関連組織の腫瘍

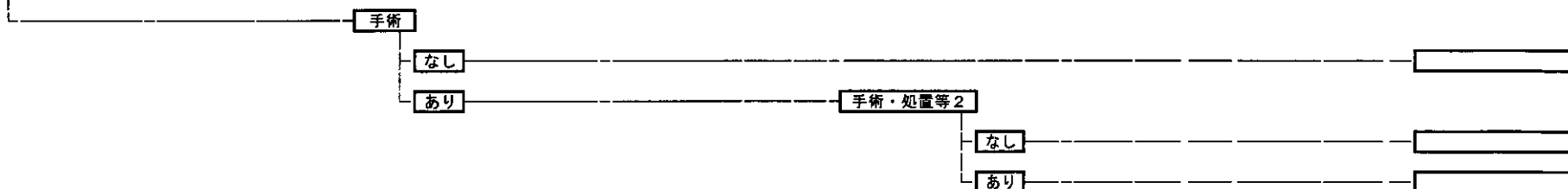

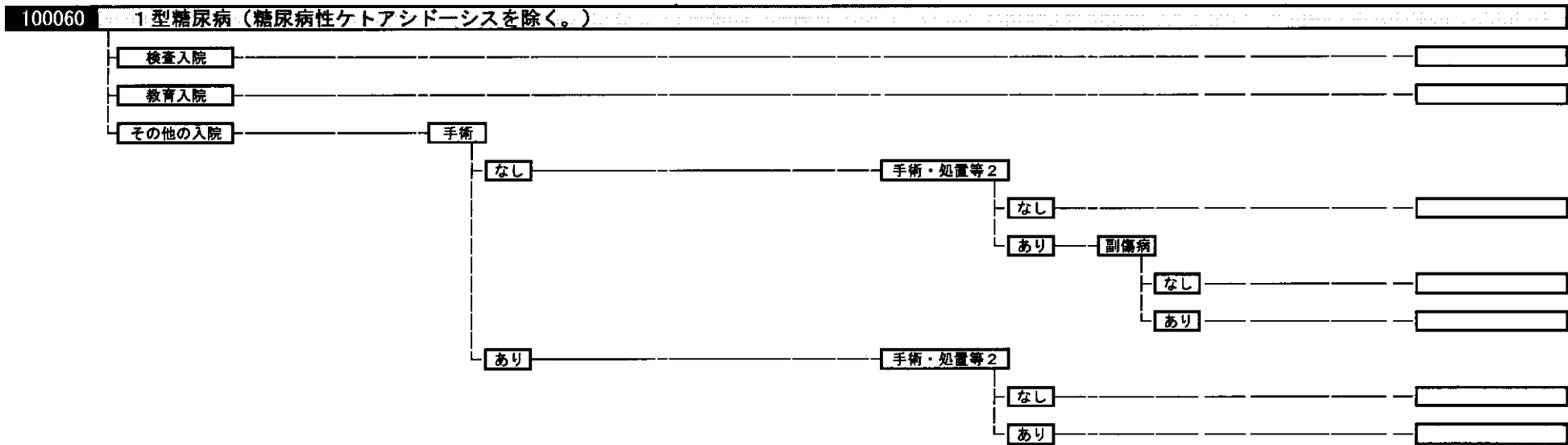
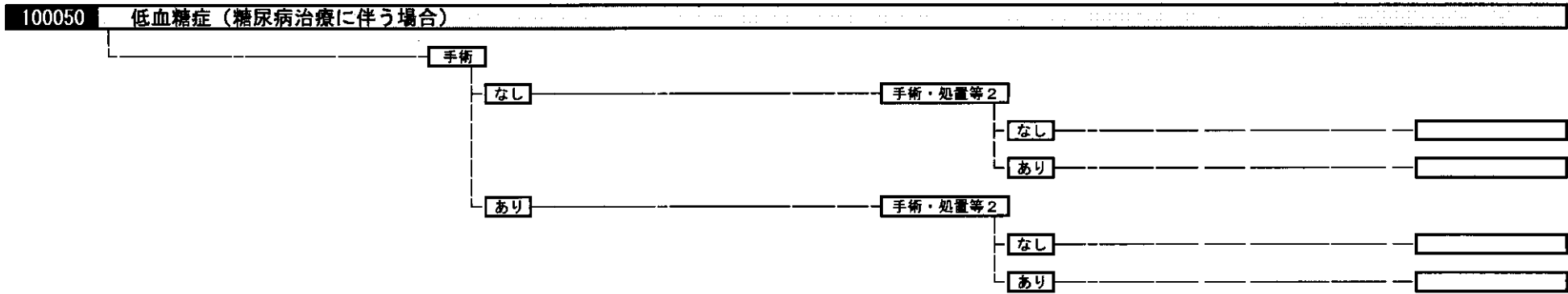
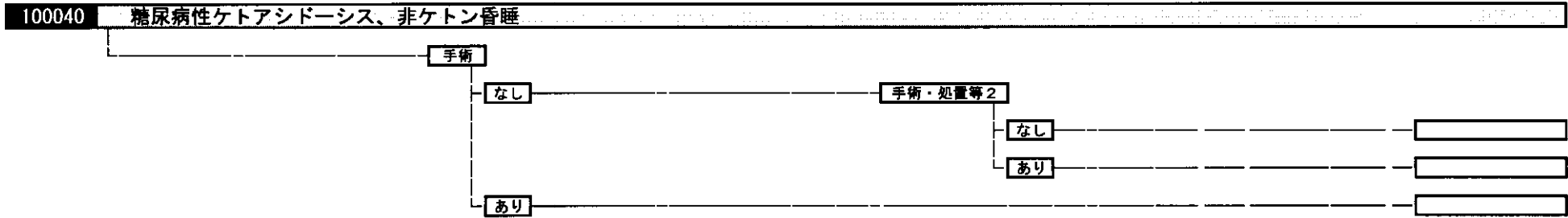

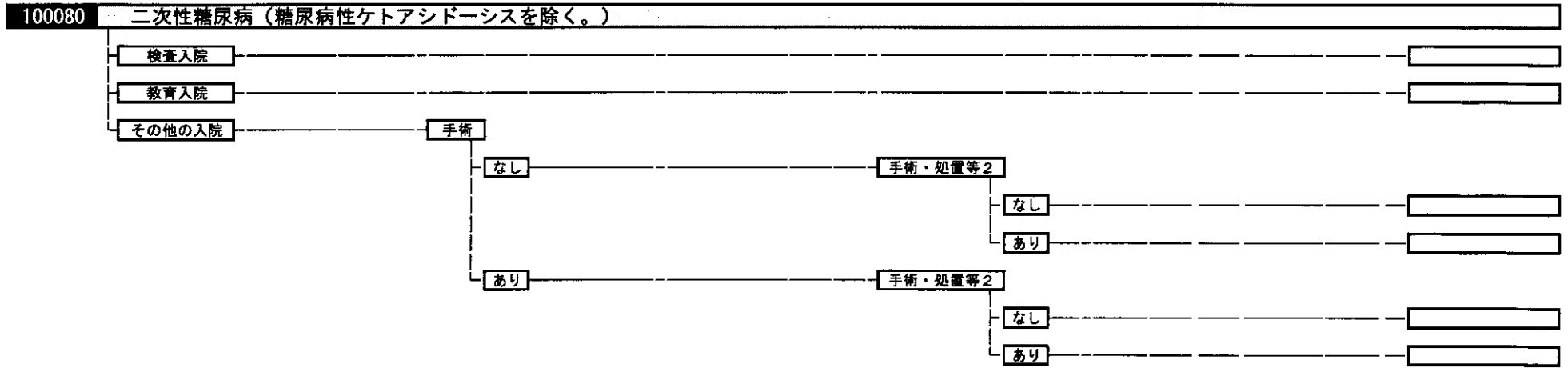
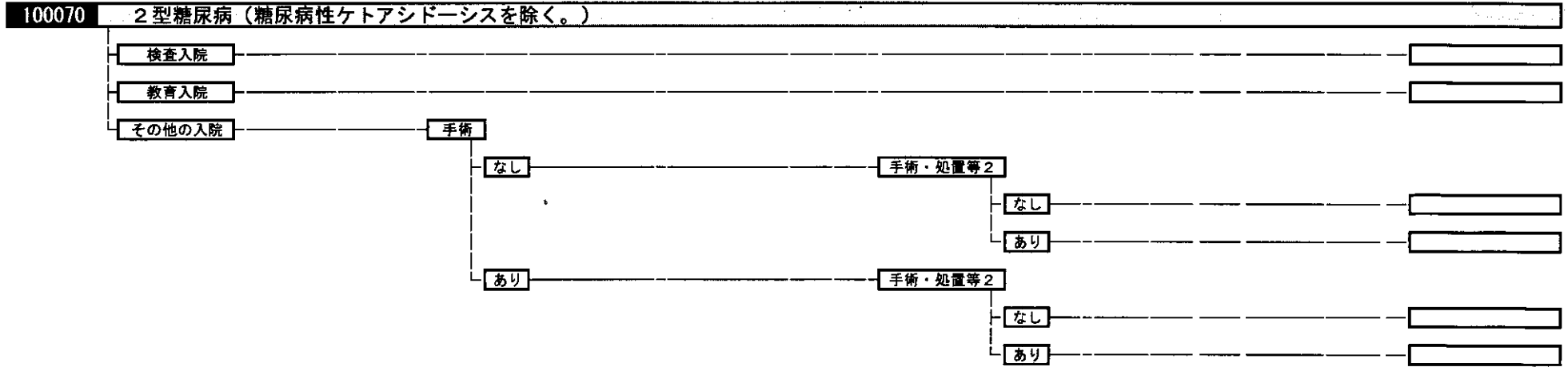

100100 糖尿病足病変

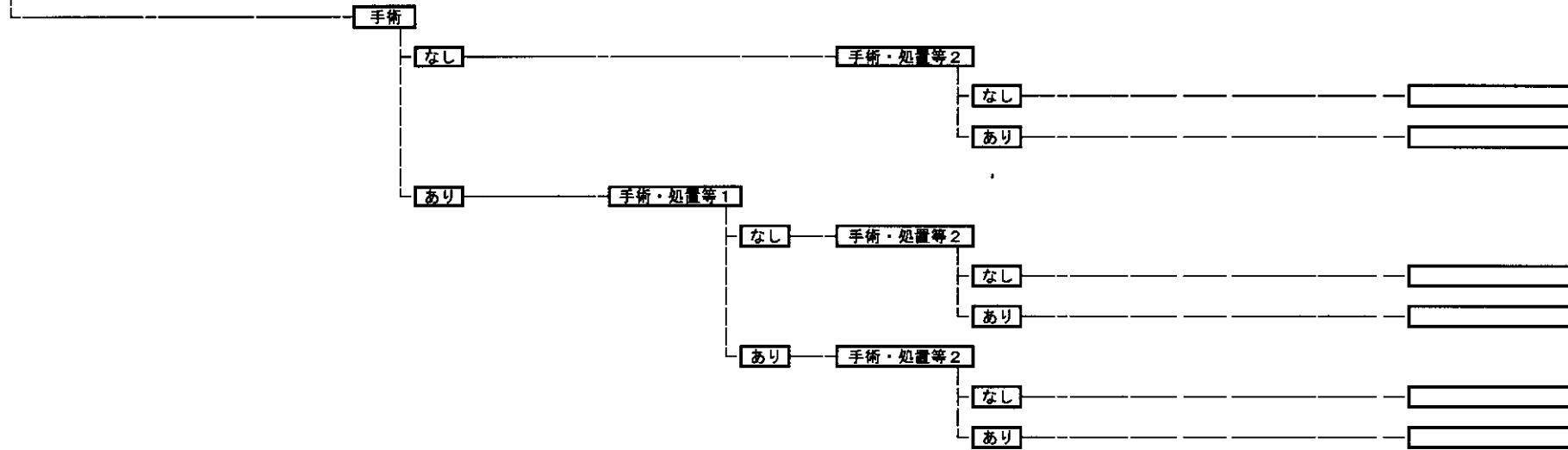

100110 糖尿病境界型、耐糖能障害

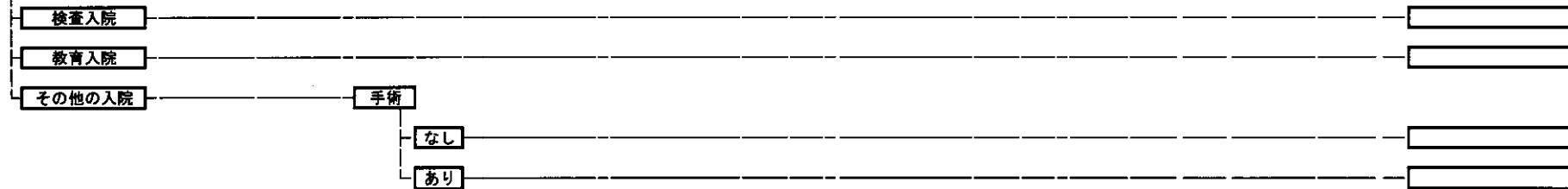

100120 肥満症

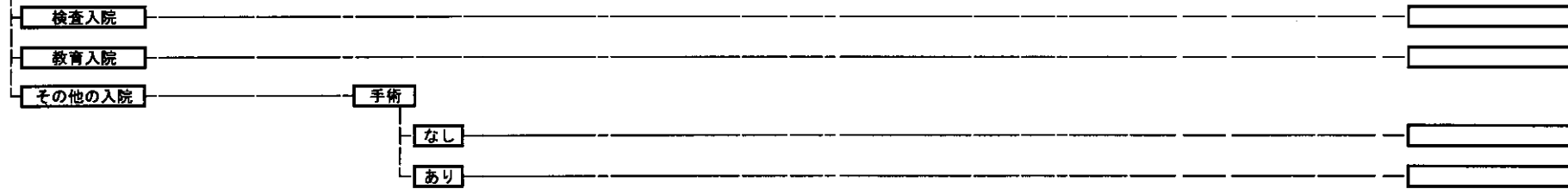

100130 甲状腺の良性結節

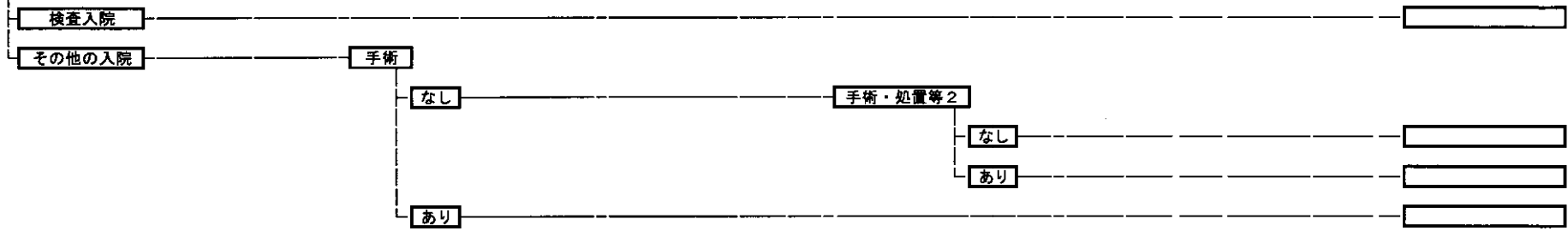

100140 甲状腺機能亢進症

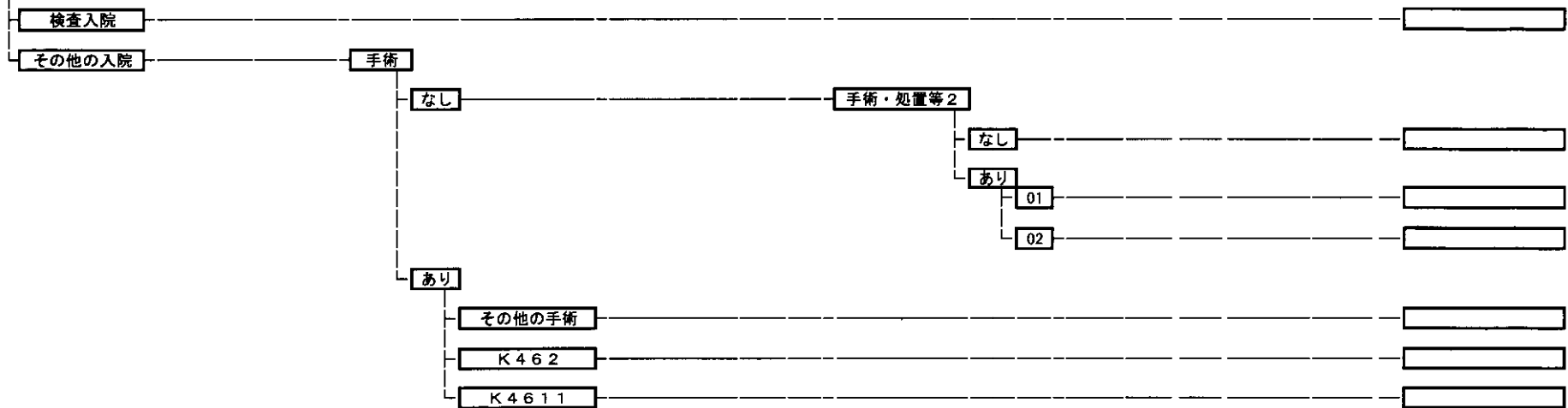

100150 慢性甲状腺炎

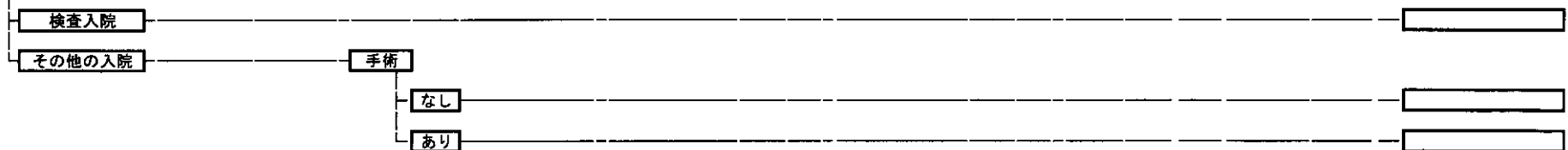

100160 甲状腺機能低下症

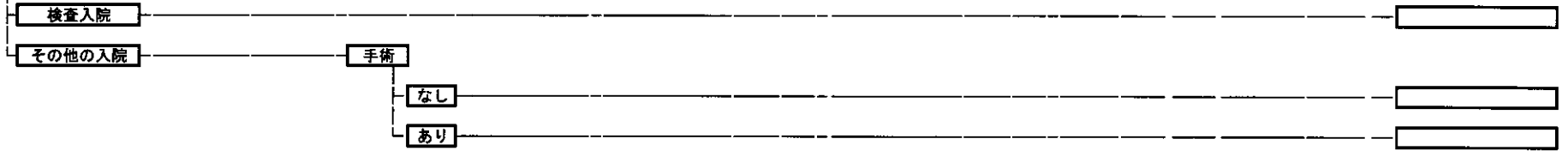

100170 急性甲状腺炎

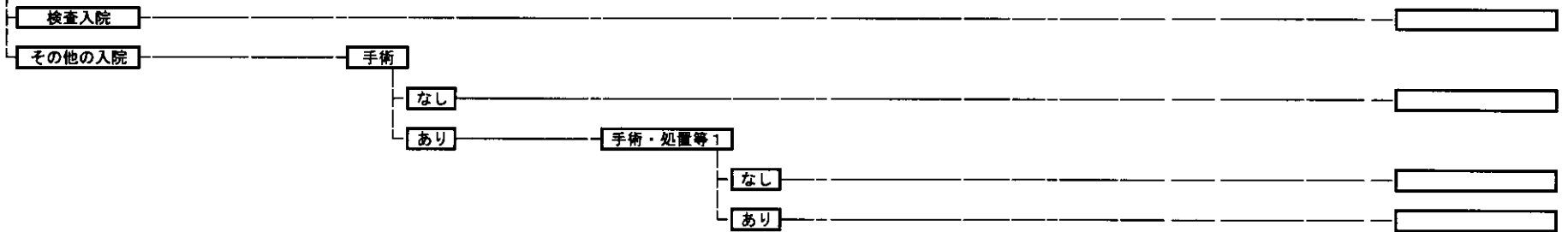

100180 副腎皮質機能亢進症、非機能性副腎皮質腫瘍

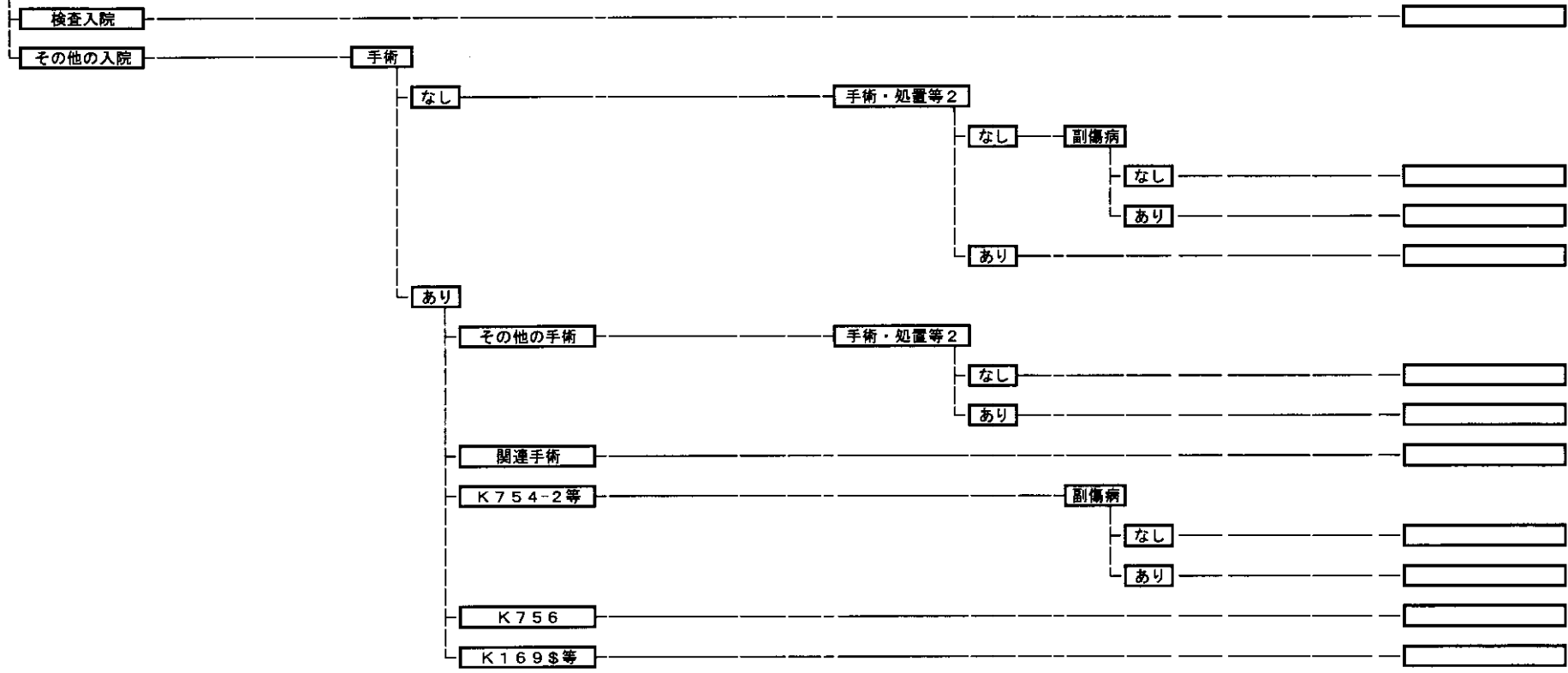

100190 褐色細胞腫、パラガングリオーマ

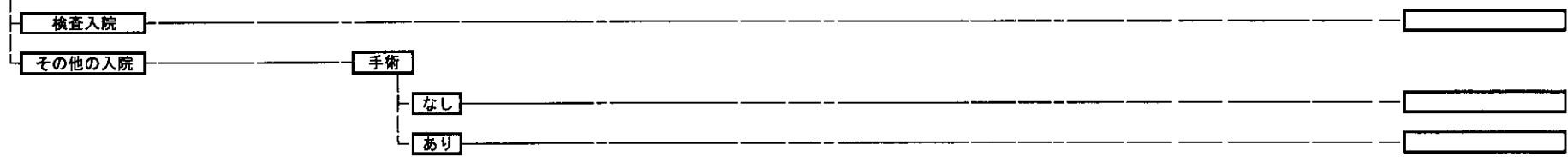

100201 アジソンクリーゼ

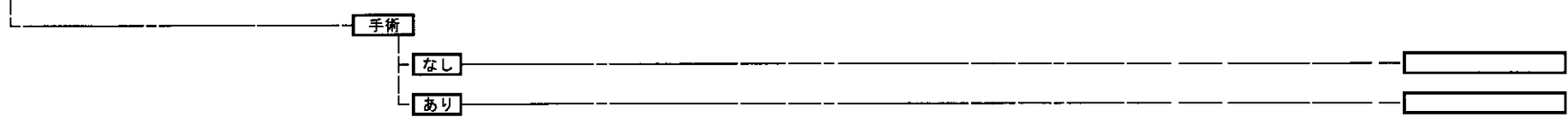

100202 その他の副腎皮質機能低下症	
検査入院	
その他の入院	手術
	なし
	あり

100210 低血糖症	
検査入院	
その他の入院	手術
	なし
	あり

100220 原発性副甲状腺機能亢進症、副甲状腺腫瘍							
検査入院							
その他の入院	手術						
	なし						
	あり						
	<table border="1"> <thead> <tr> <th>その他の手術</th> <th>手術・処置等1</th> </tr> </thead> <tbody> <tr> <td></td> <td>なし</td> </tr> <tr> <td></td> <td>あり</td> </tr> </tbody> </table>	その他の手術	手術・処置等1		なし		あり
その他の手術	手術・処置等1						
	なし						
	あり						
	<table border="1"> <thead> <tr> <th>K4641等</th> <th>手術・処置等1</th> </tr> </thead> <tbody> <tr> <td></td> <td>なし</td> </tr> <tr> <td></td> <td>あり</td> </tr> </tbody> </table>	K4641等	手術・処置等1		なし		あり
K4641等	手術・処置等1						
	なし						
	あり						
	<table border="1"> <thead> <tr> <th>K513等</th> <th>手術・処置等1</th> </tr> </thead> <tbody> <tr> <td></td> <td>なし</td> </tr> <tr> <td></td> <td>あり</td> </tr> </tbody> </table>	K513等	手術・処置等1		なし		あり
K513等	手術・処置等1						
	なし						
	あり						

100230

続発性副甲状腺機能亢進症

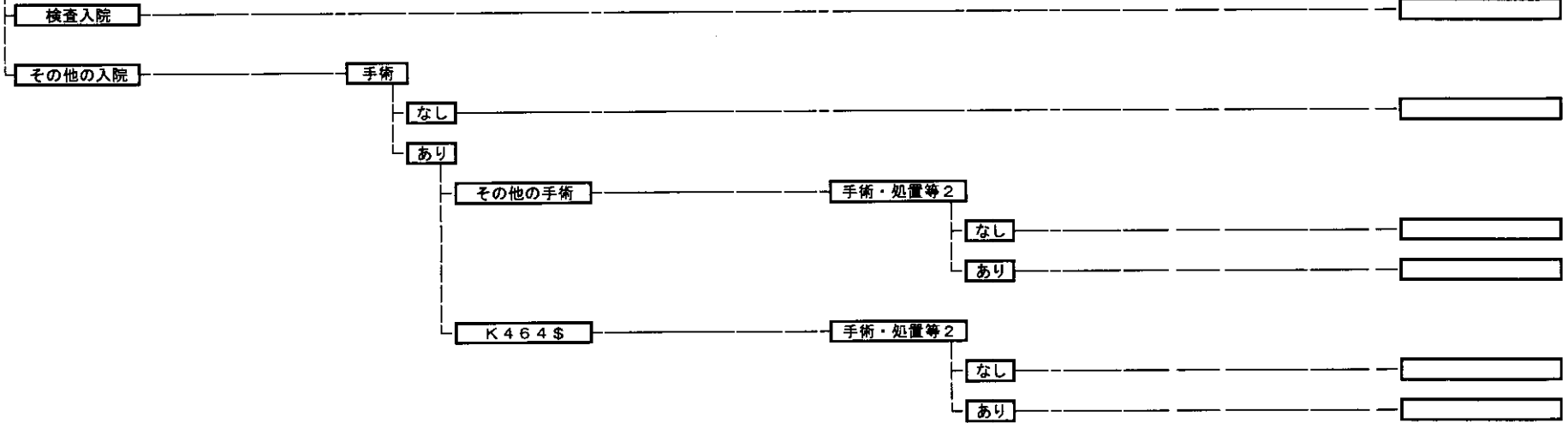

100240

副甲状腺機能低下症

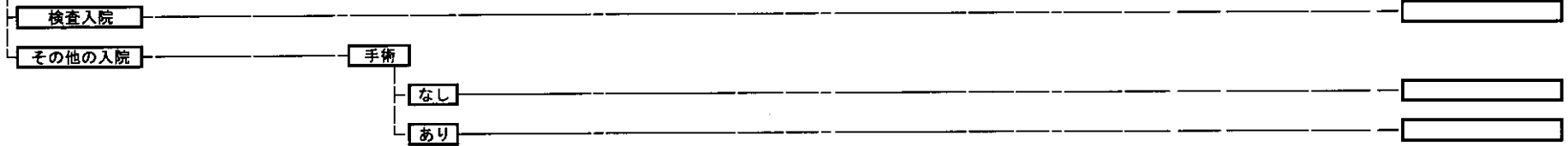

100250

下垂体機能低下症

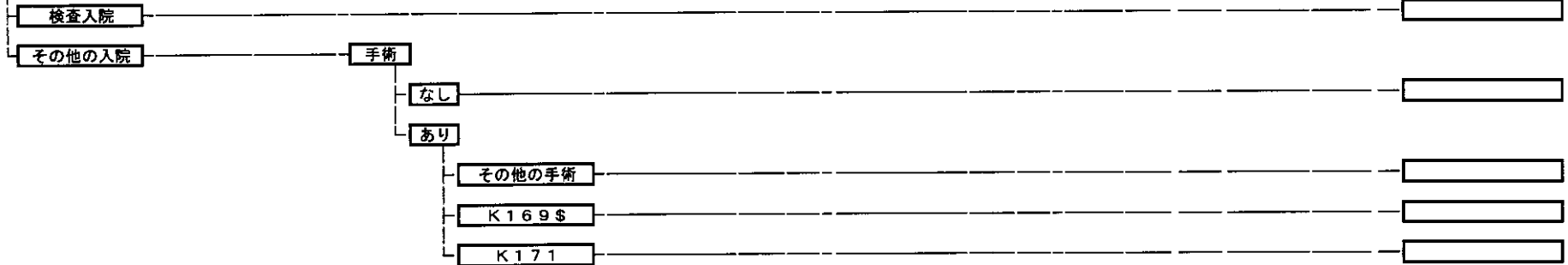

100260 下垂体機能亢進症

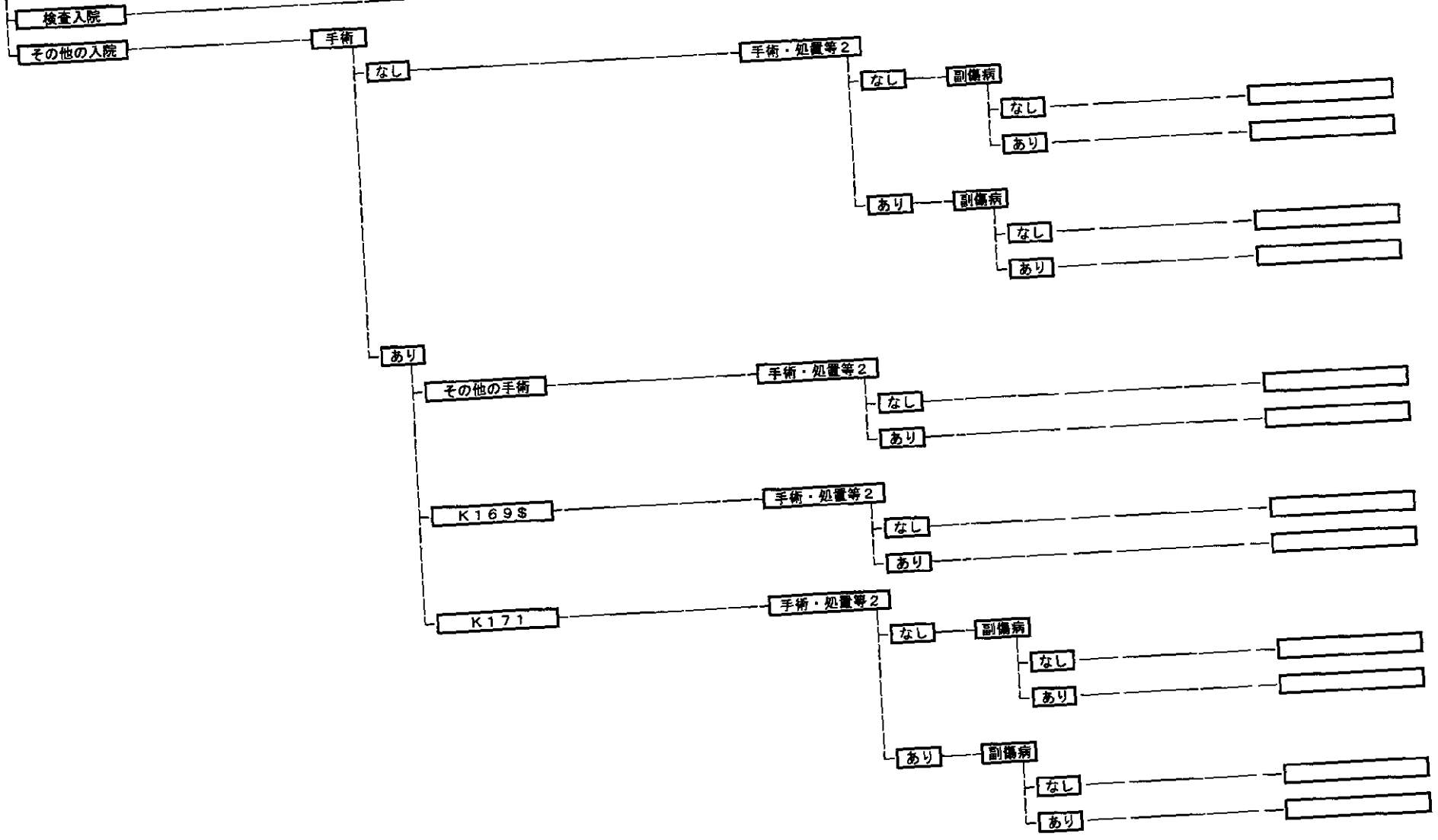

100270 間脳下垂体疾患（その他）

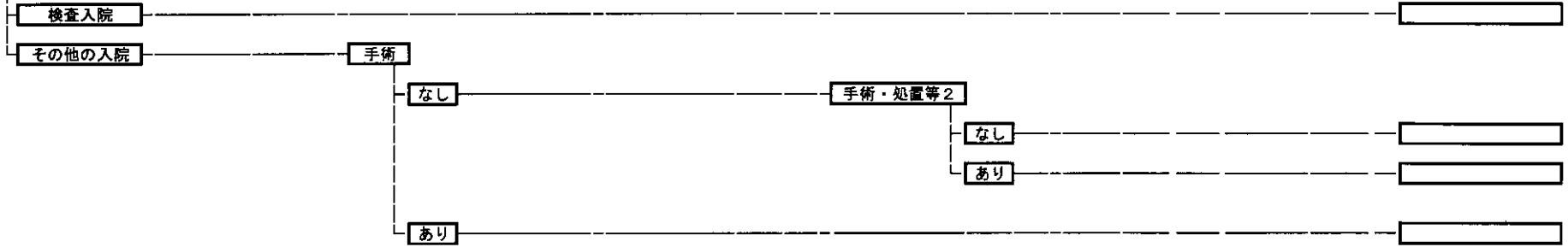

100280 尿崩症

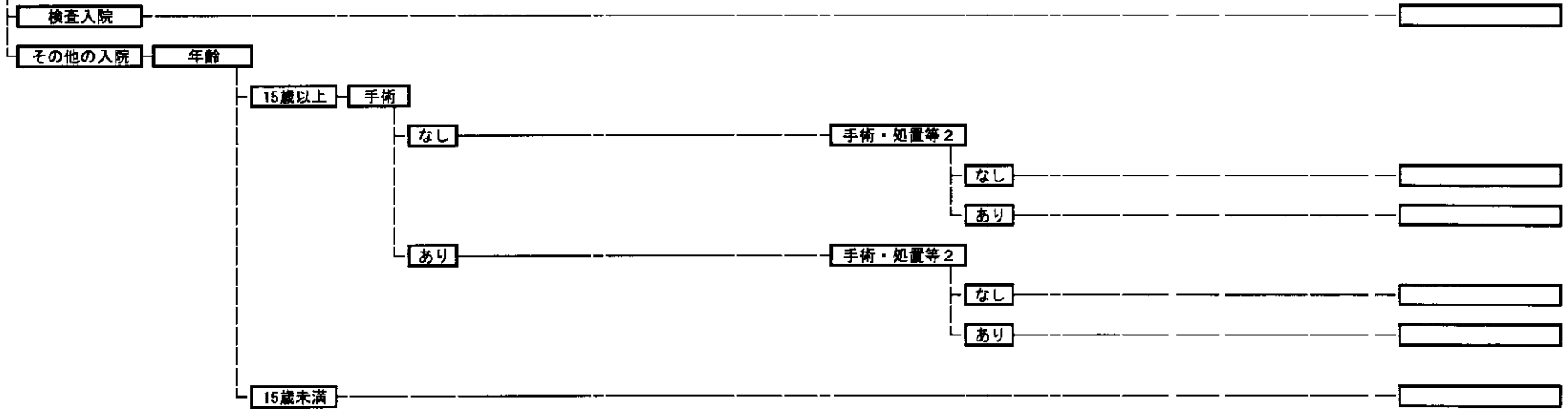

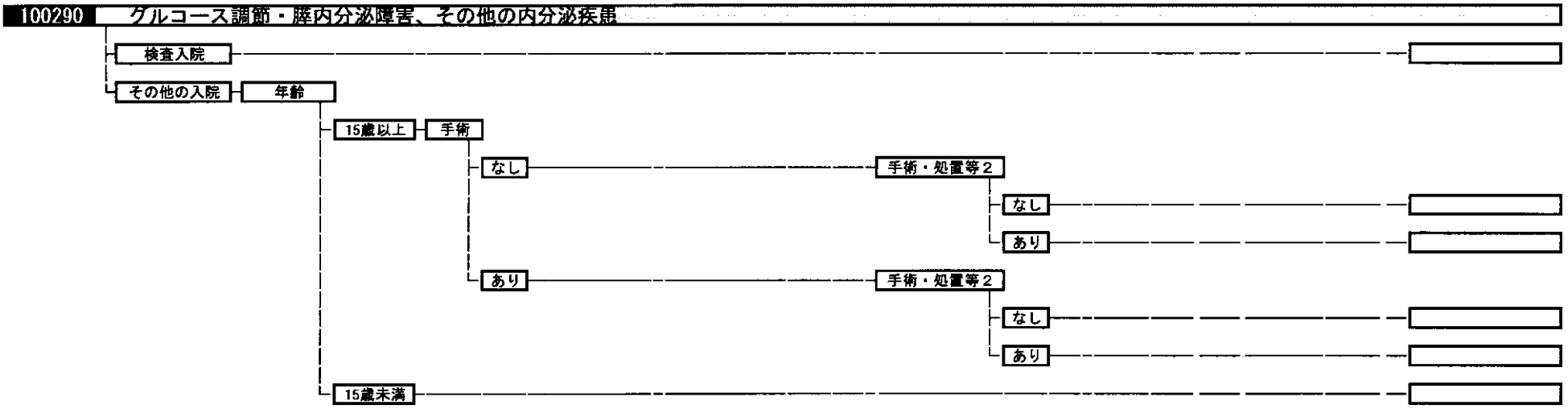
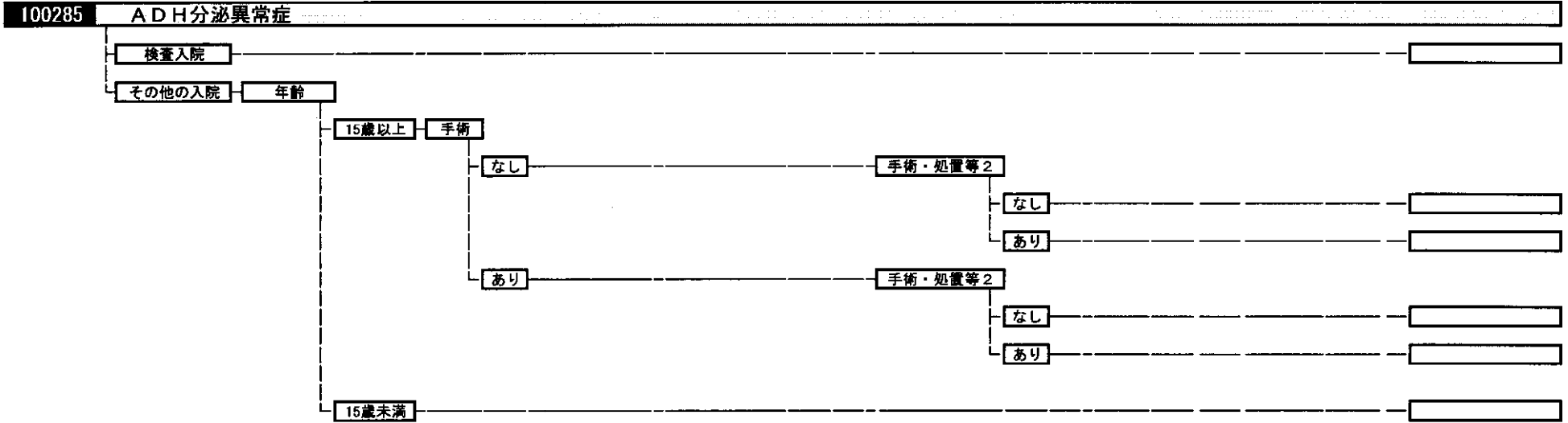

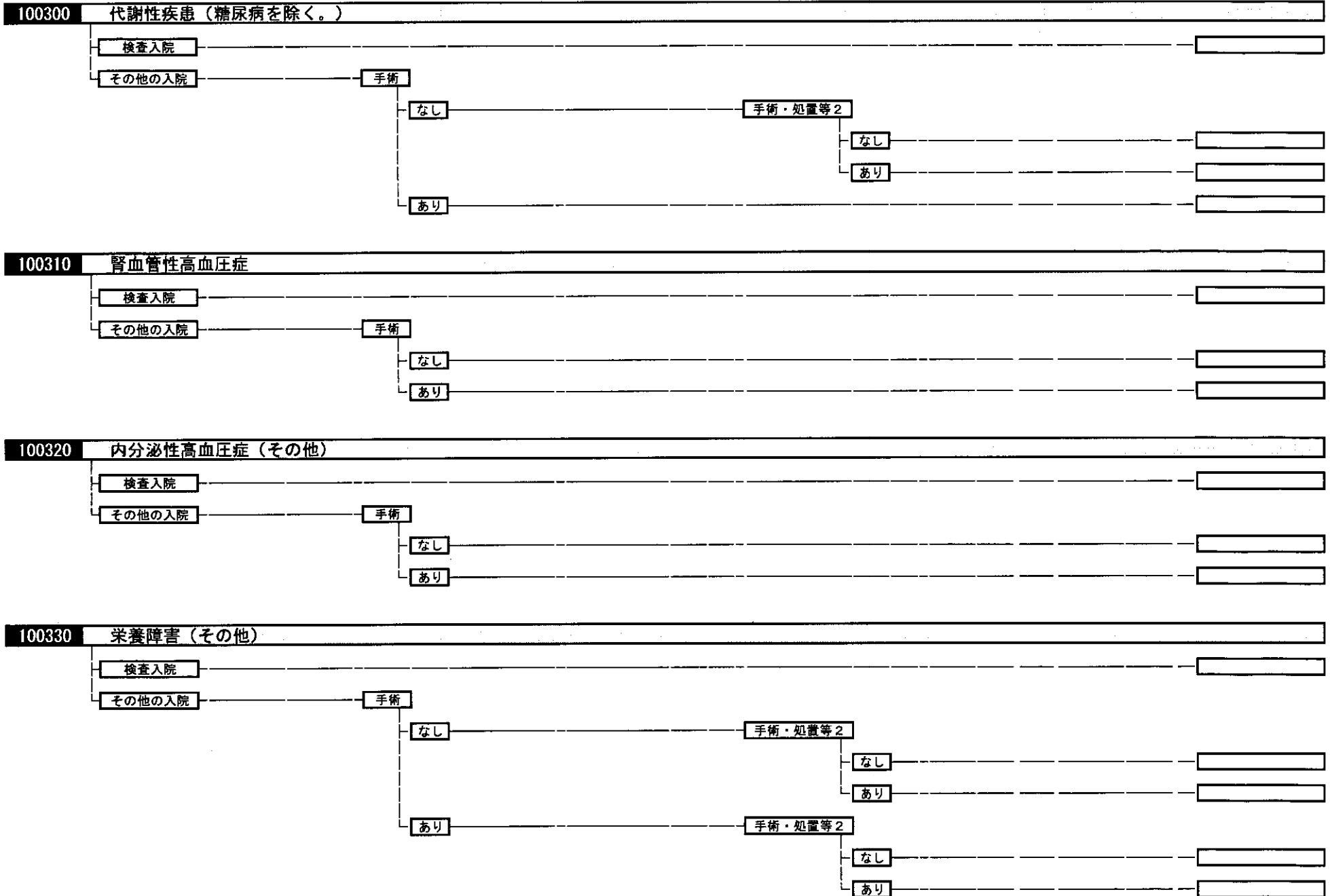

100335 代謝障害（その他）

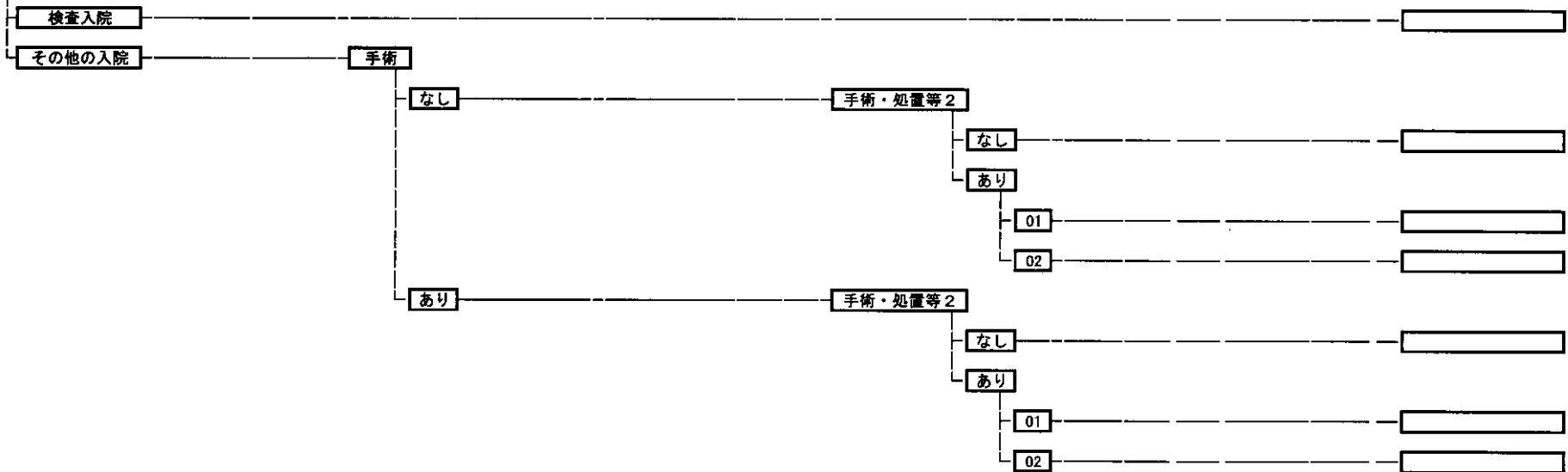

100340 糖尿病（その他）

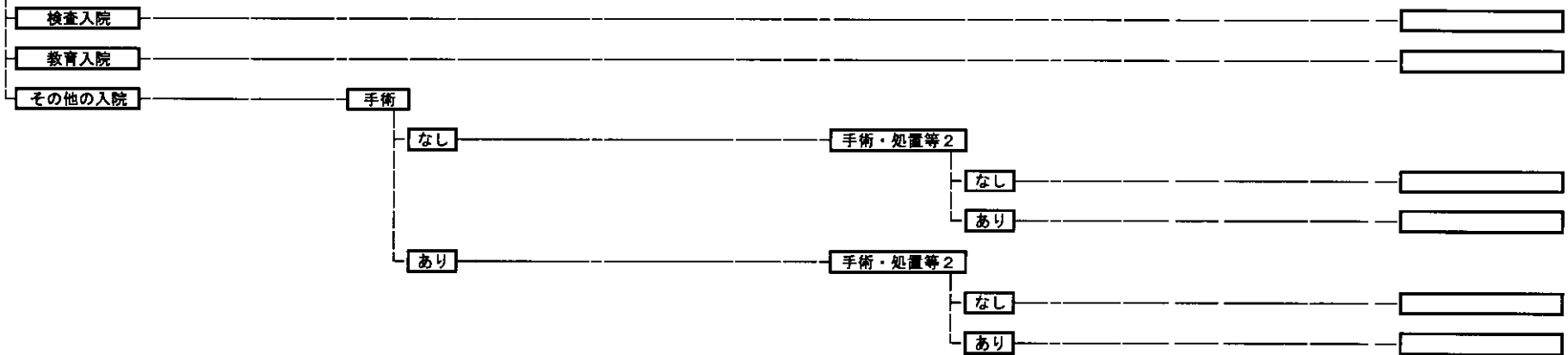

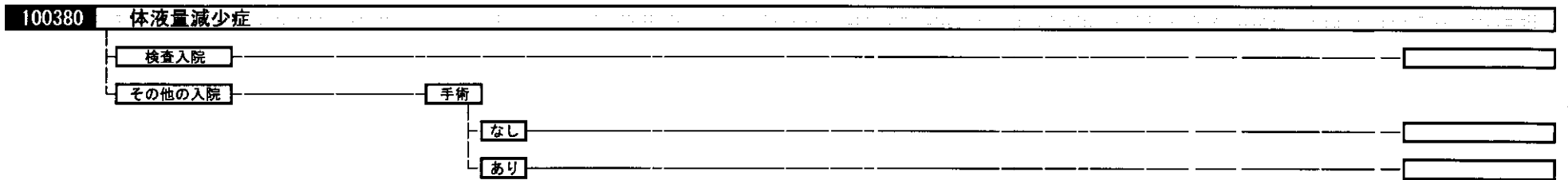
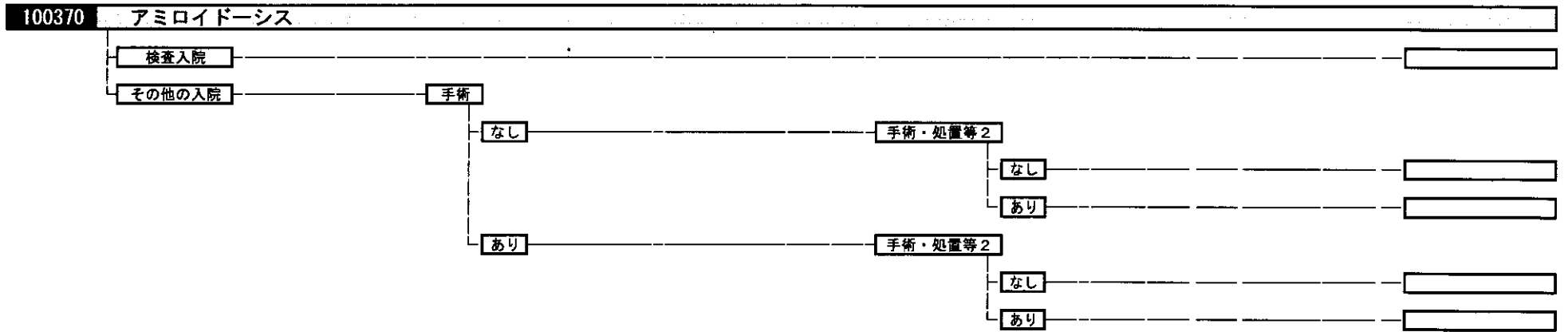
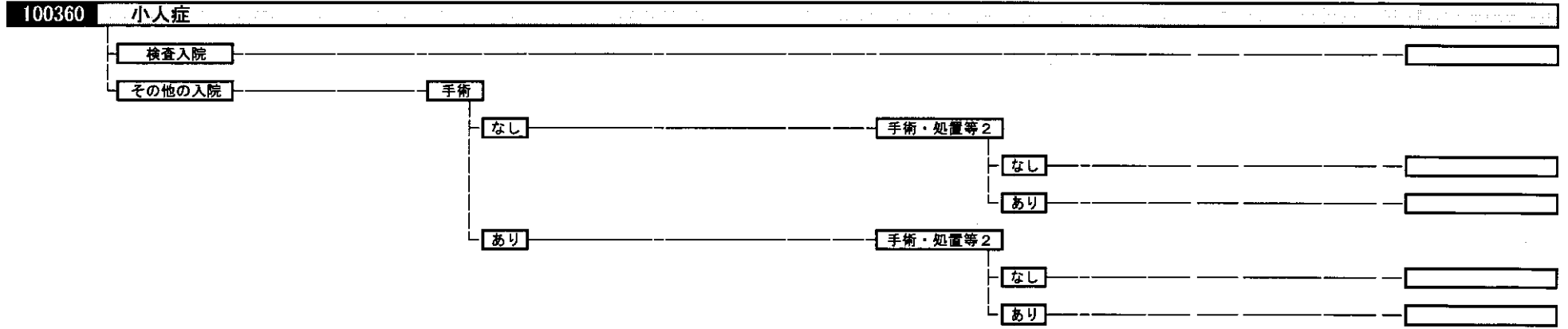

100391 低カリウム血症	
検査入院	<input type="text"/>
その他の入院	手術
	なし
	あり

100392 カルシウム代謝障害	
検査入院	<input type="text"/>
その他の入院	手術
	なし
	あり

100393 その他の体液・電解質・酸塩基平衡障害	
検査入院	<input type="text"/>
その他の入院	手術
	なし
	あり