

110010 腎の悪性腫瘍

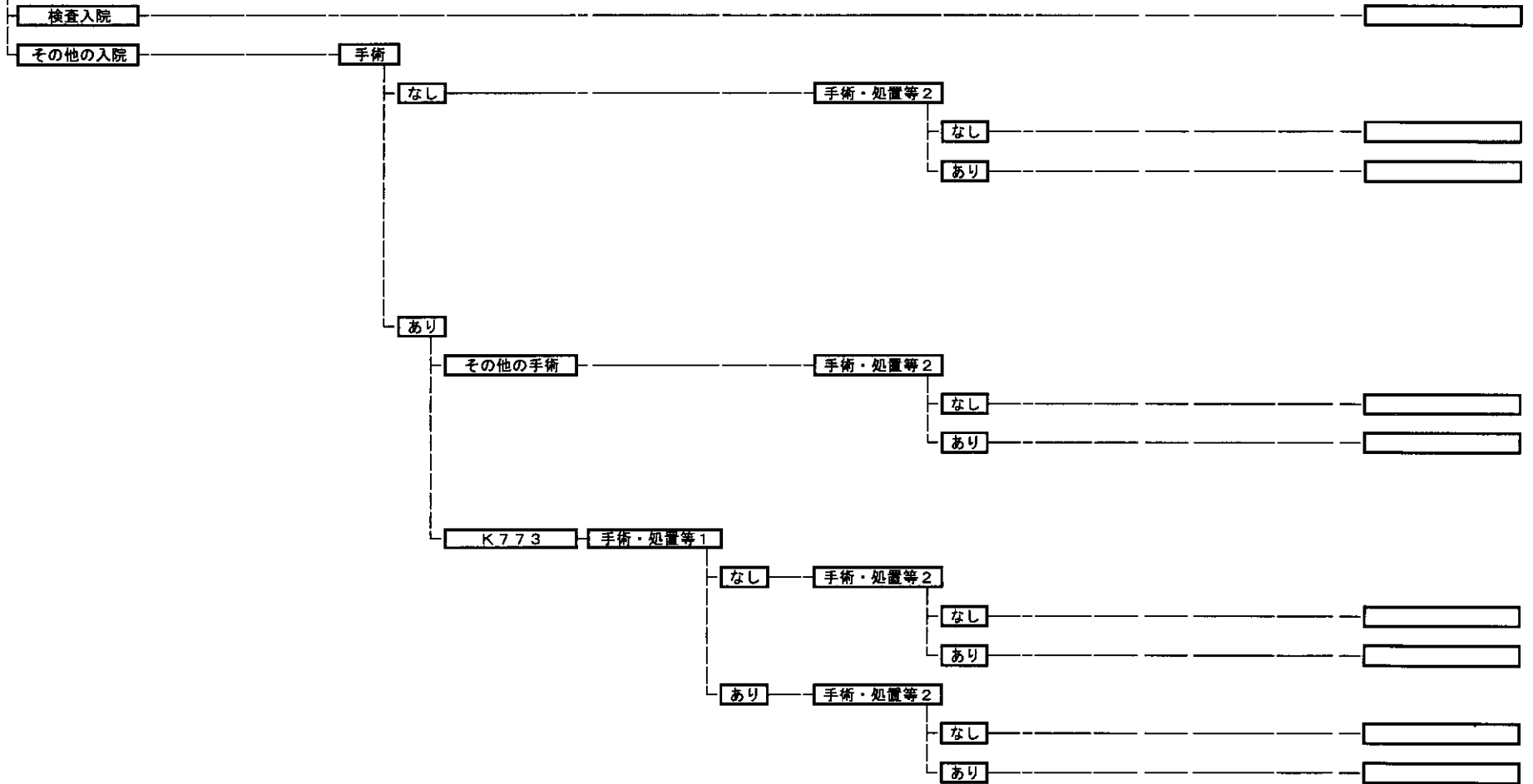

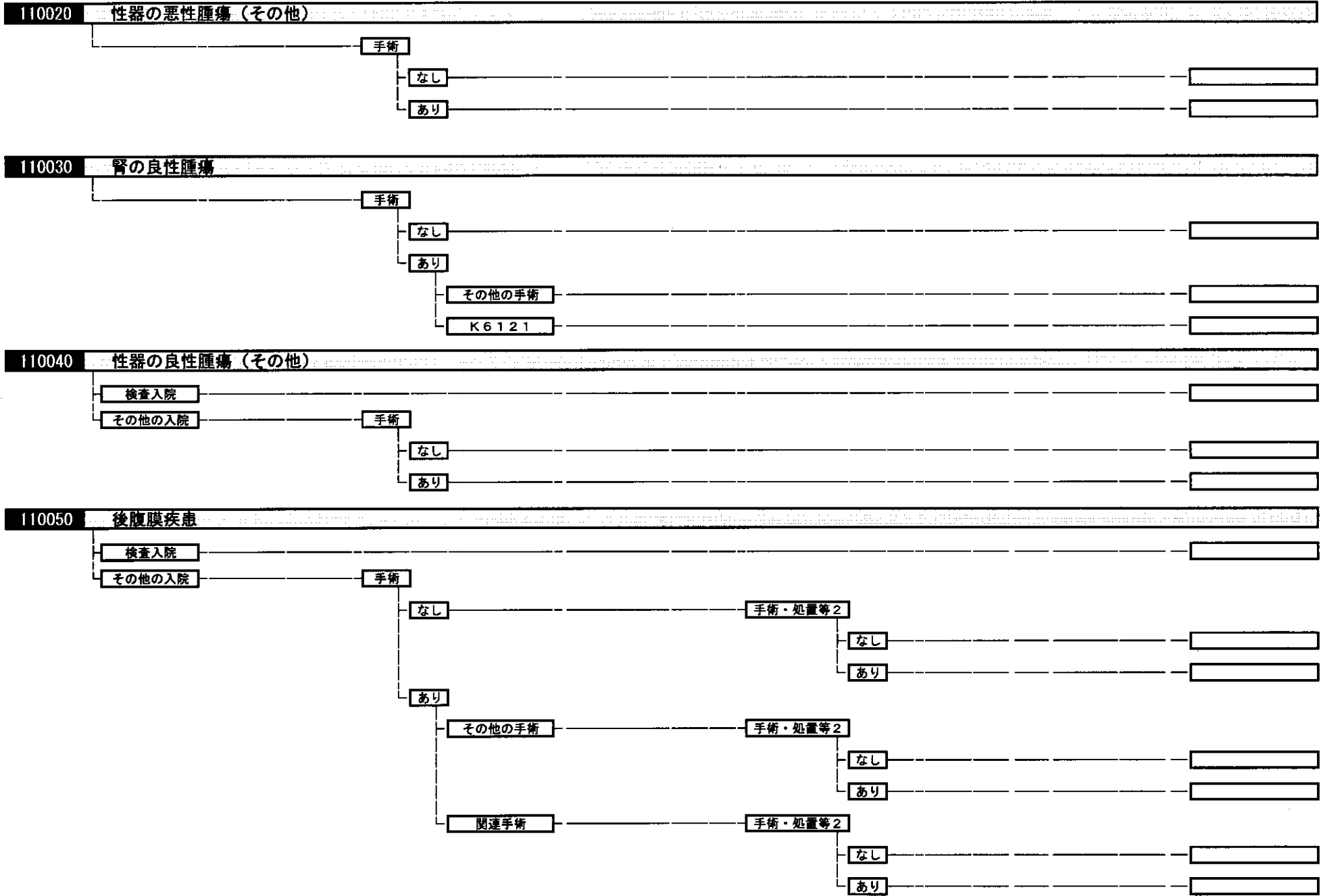

110060

腎盂・尿管の悪性腫瘍

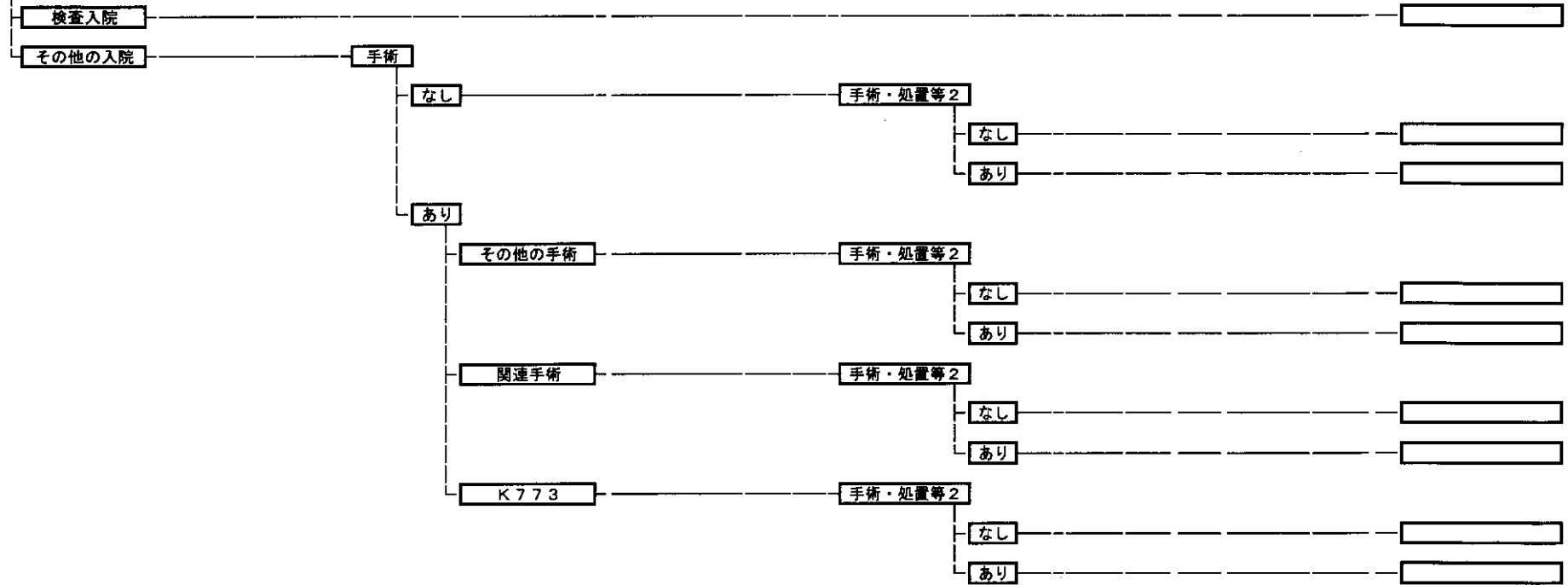

110070

膀胱腫瘍

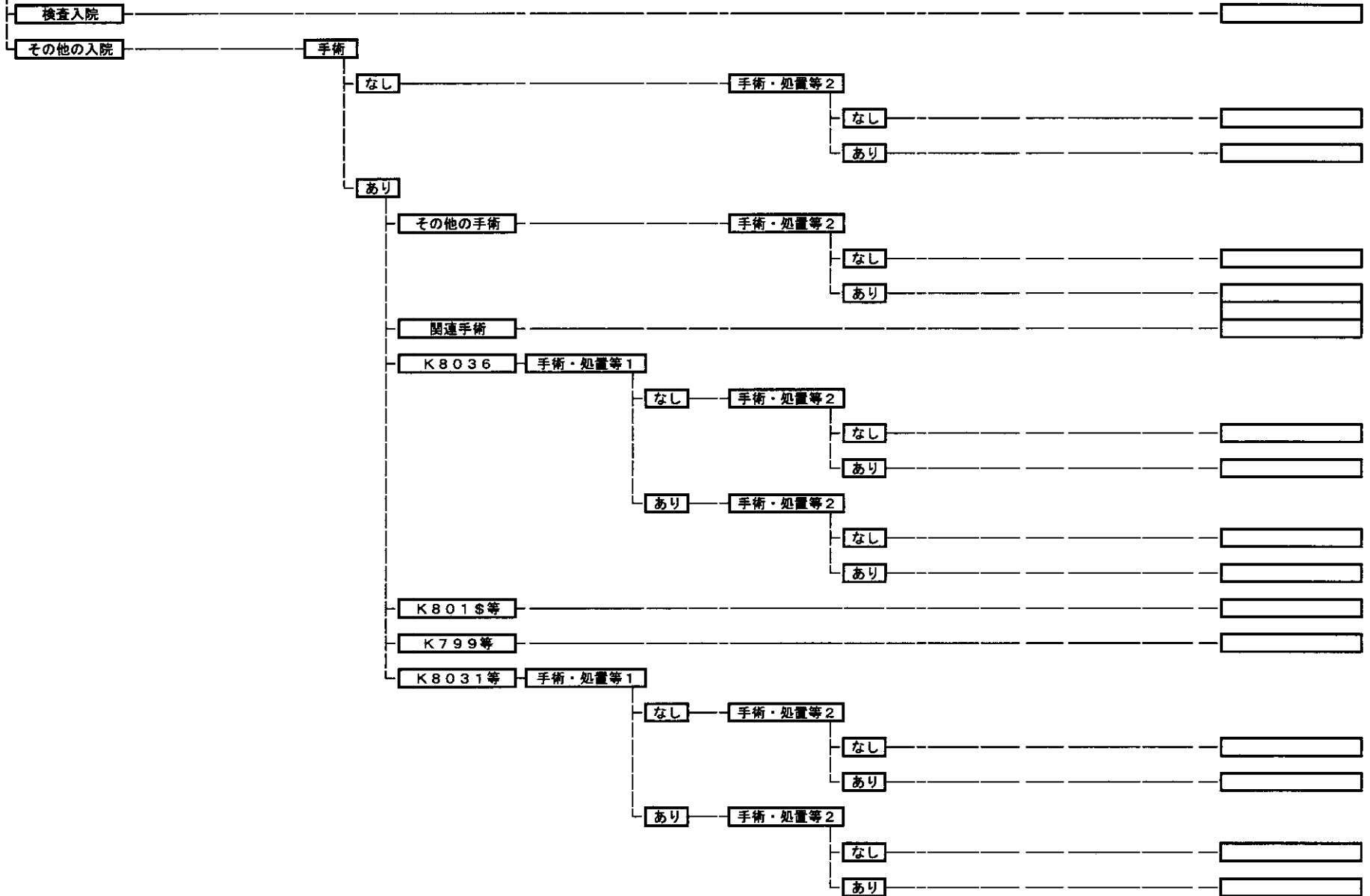

110080 前立腺の悪性腫瘍

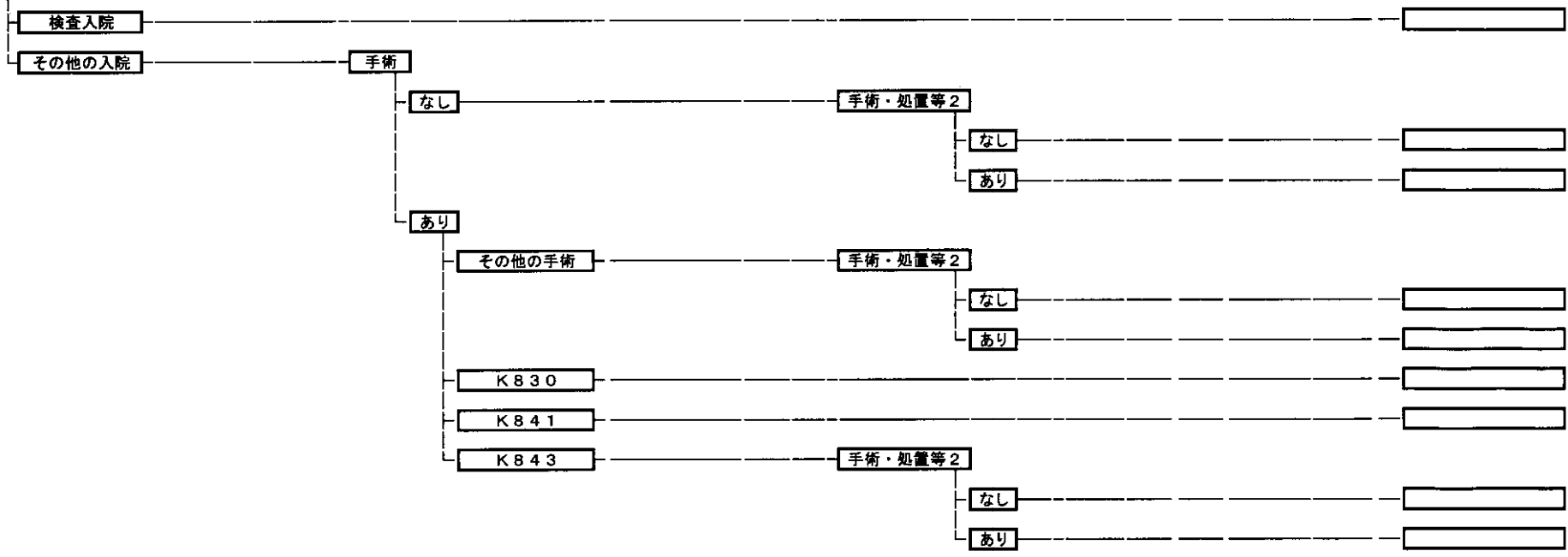

110090 陰茎の悪性腫瘍

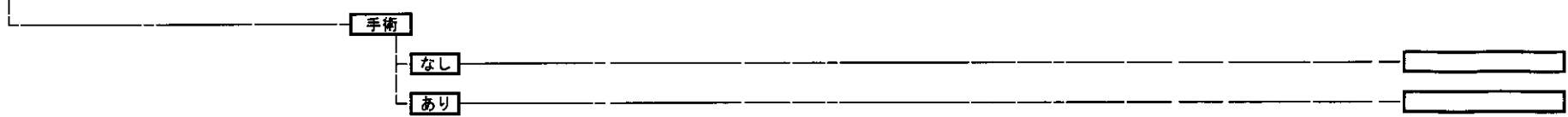

110100 精巣腫瘍

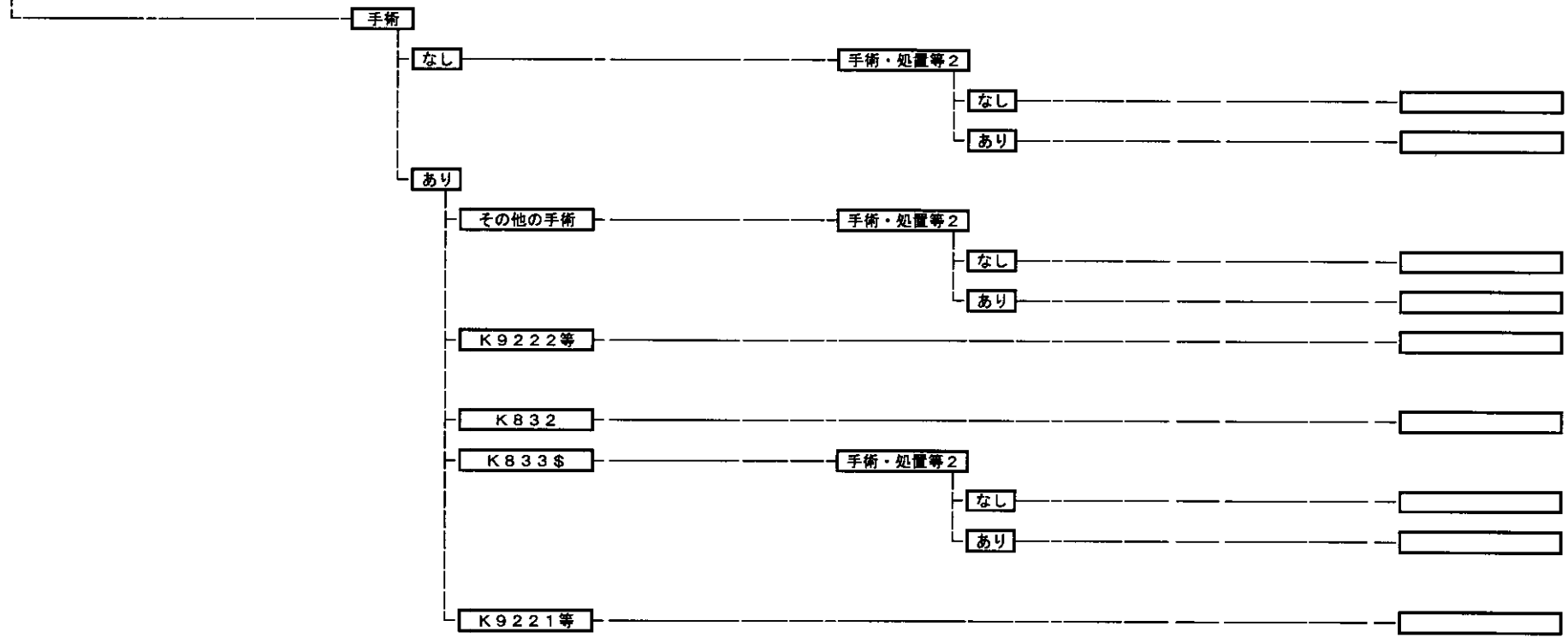

110110 上部尿路疾患（その他）

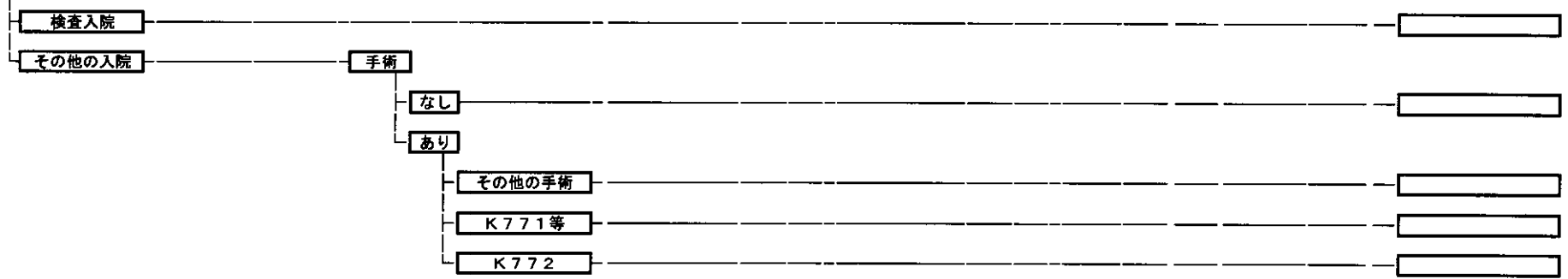

110120 上部尿路結石症

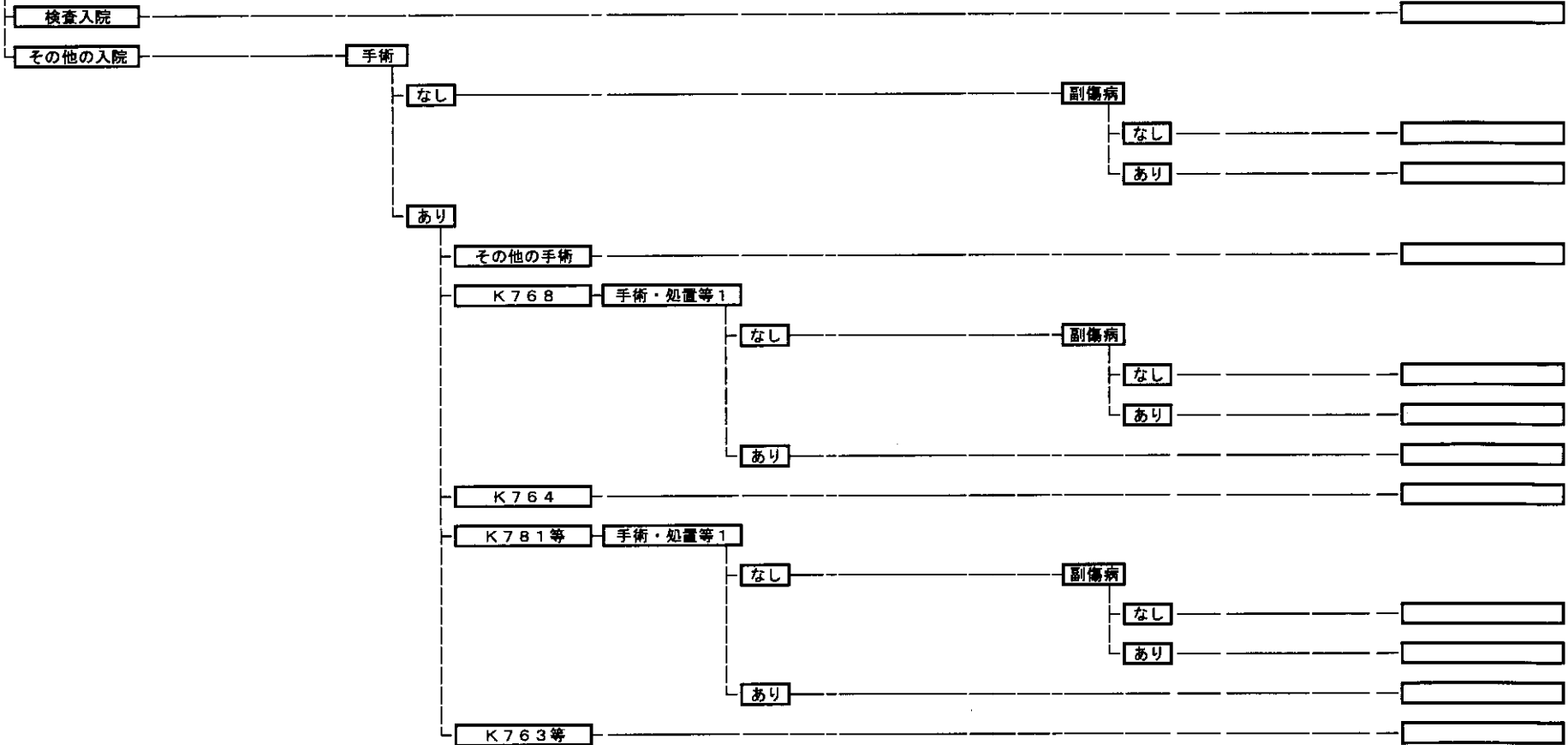

110130 下部尿路結石症

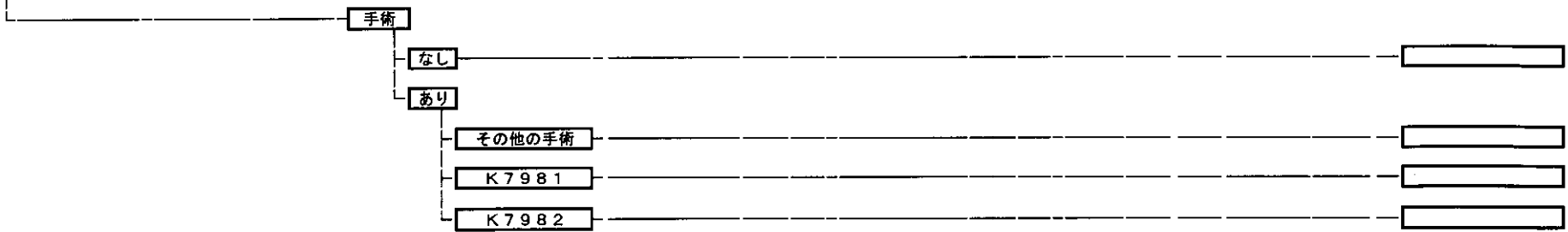

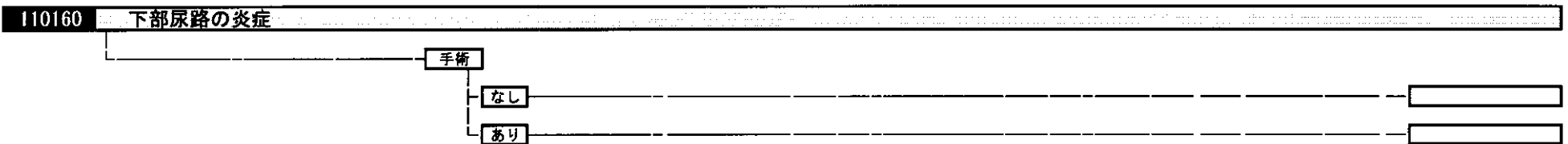
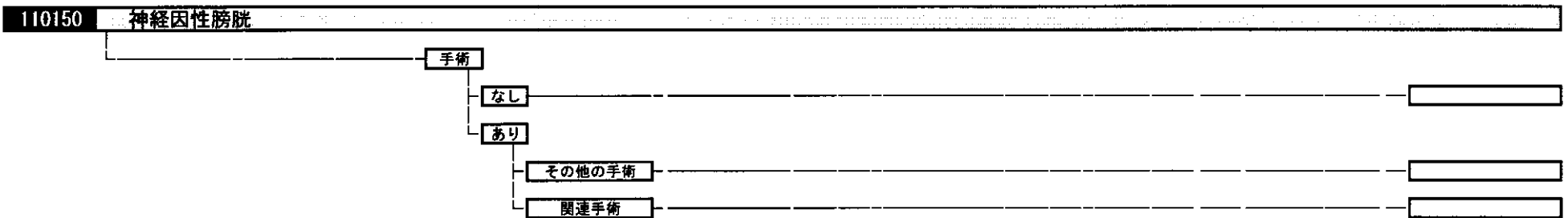
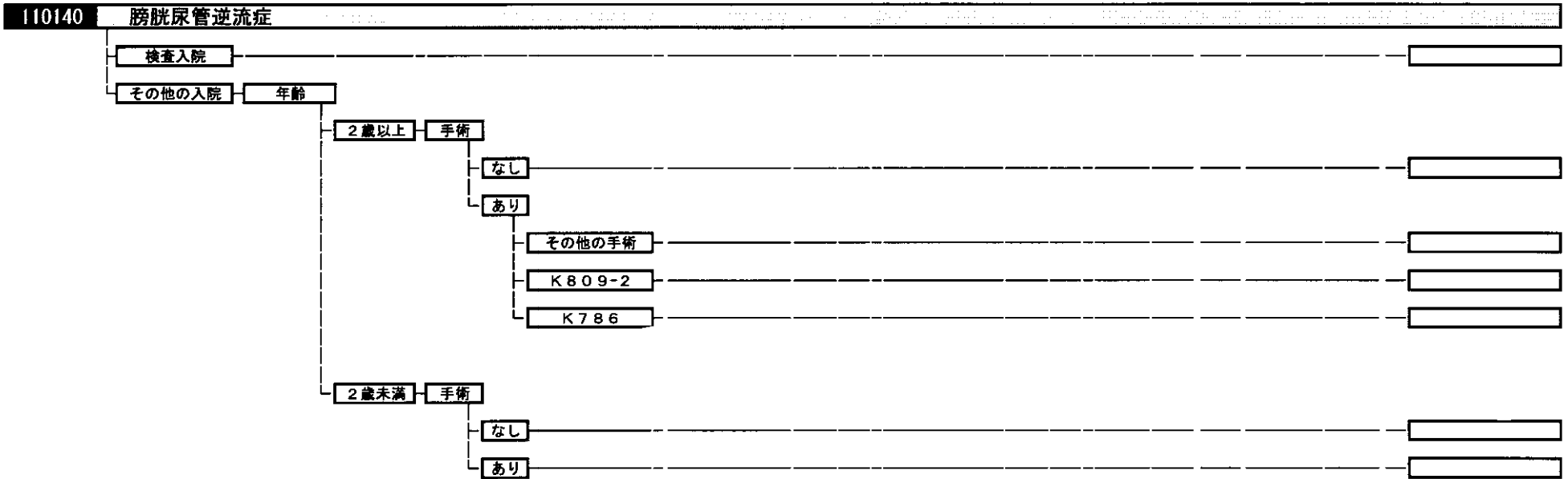

110170 尿道狭窄

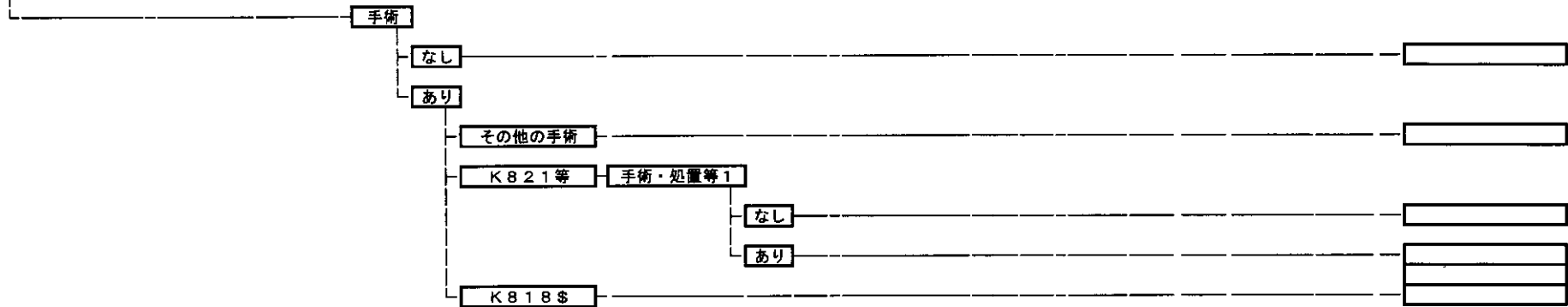

110180 尿道腫瘍

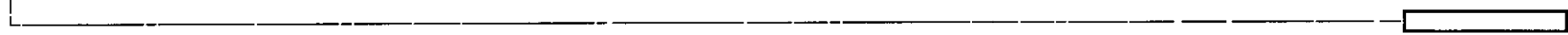

110190 尿失禁

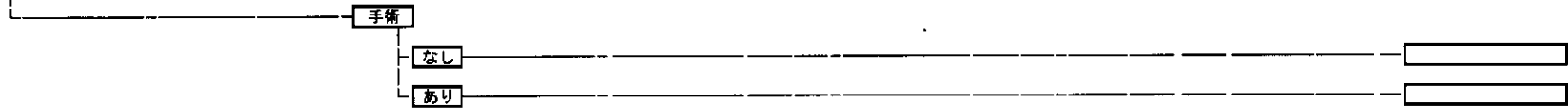

110200 前立腺肥大症

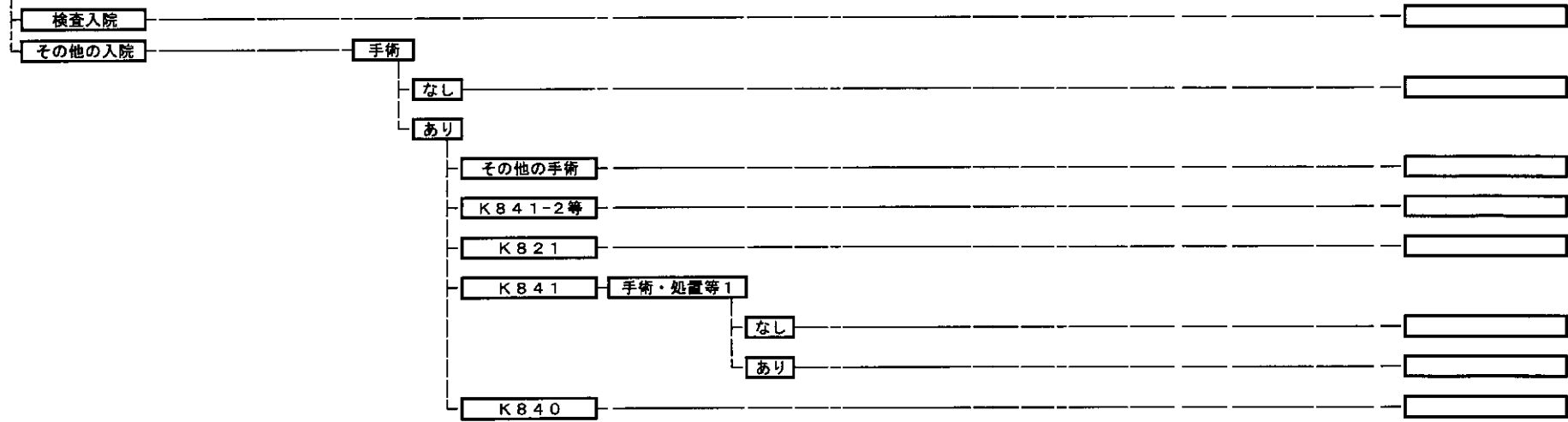

110220 男性生殖器炎症性疾患

検査入院		
その他の入院	手術	
	なし	
	あり	

110230 陰茎・包皮の疾患

	手術	
	なし	
	あり	
	その他の手術	
	関連手術	
	K828\$	

110240 陰嚢内疾患（悪性、炎症性疾患を除く。）

	手術	
	なし	
	あり	
	その他の手術	
	K834-2	
	K834	
	K838\$	
	K836	
	K835\$	

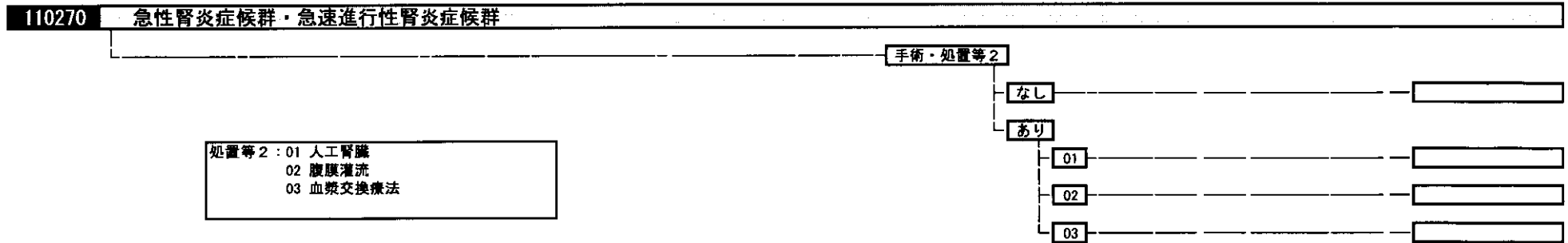
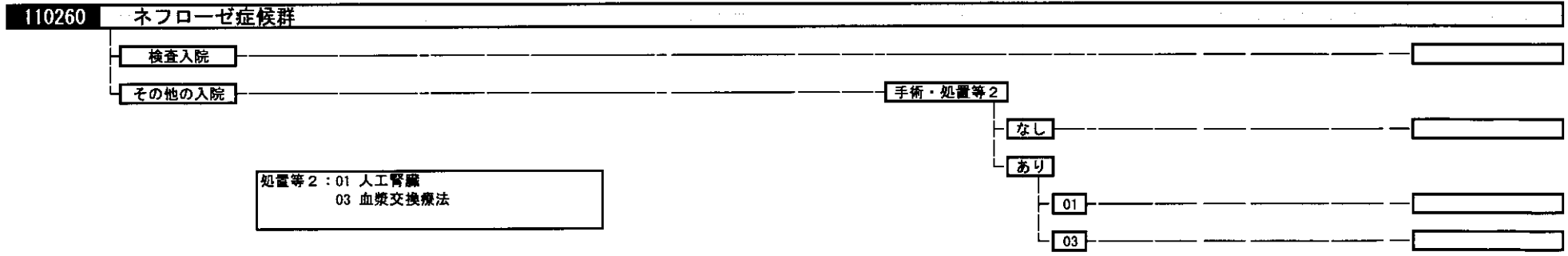
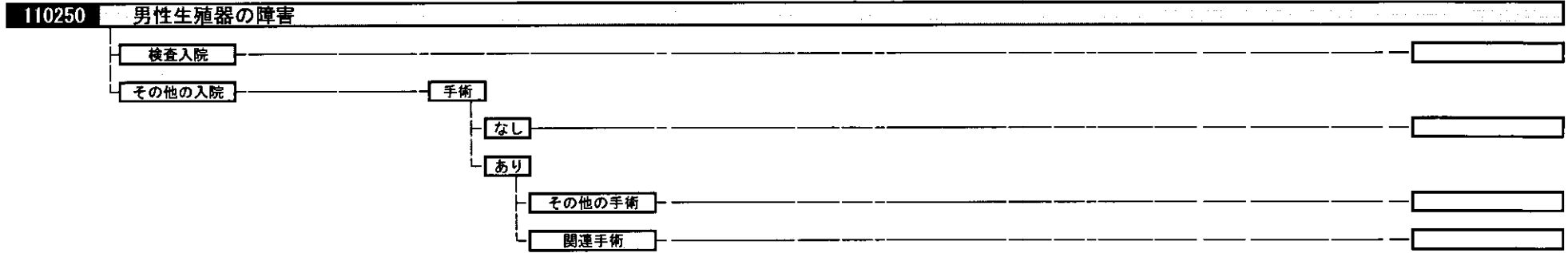

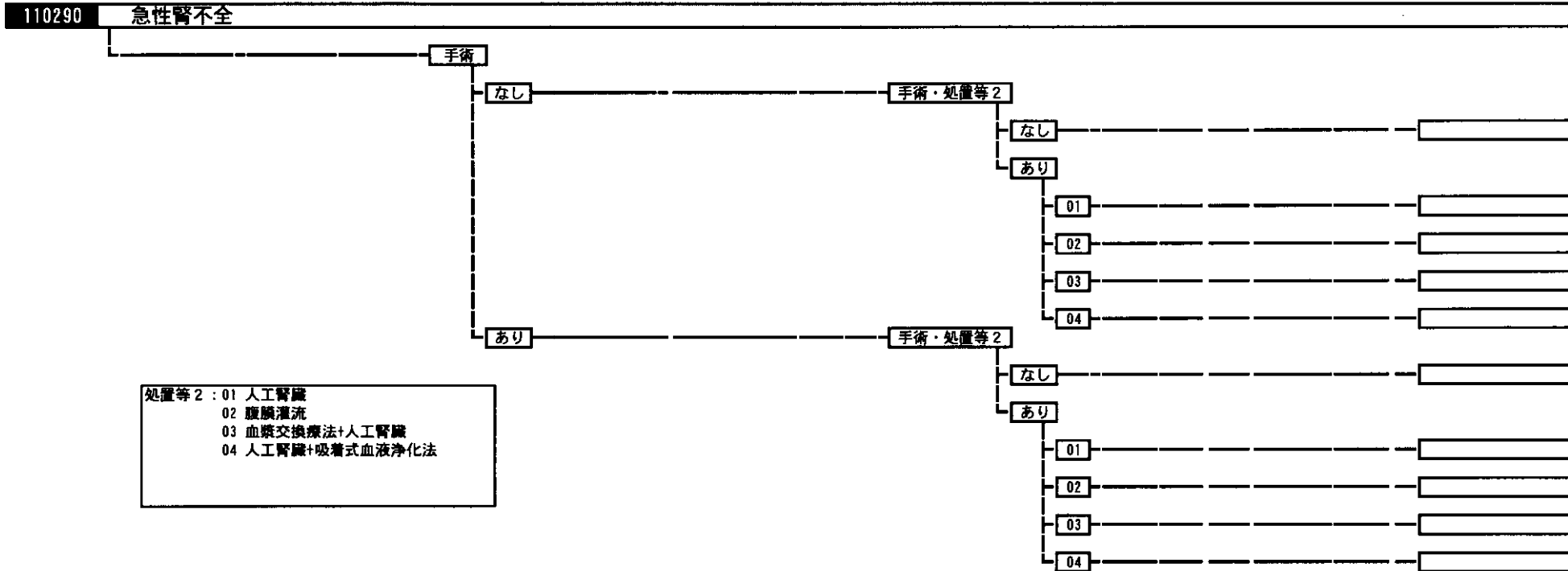
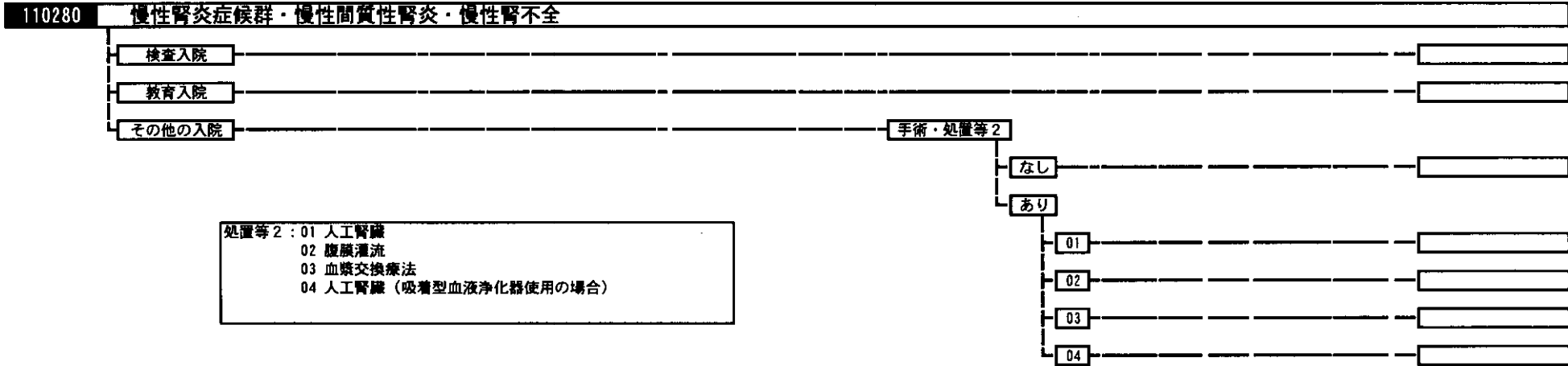

110310 腎臓の感染症			
	手術		
	なし		
	あり		

110320 腎、泌尿器の疾患（その他）			
	検査入院		
	その他の入院	年齢	
		6歳以上	手術
			なし
			あり
			その他の手術
			関連手術
		6歳未満	

110420 水腎症（その他）			
	検査入院		
	その他の入院	手術	
		なし	
		あり	
		その他の手術	手術・処置等1
			なし
			あり
		K783	
		K778	
		K772	

110430 腎動脈塞栓症			