

(別添 4)

高額な医薬品・医療機器の評価について

- ・ 脳梗塞に対するエダラボン療法 p2
- ・ メトトレキサート大量療法 p6
- ・ 脳神経系疾患における SPECT/PET p12
- ・ 不整脈に対する電気生理学的検査 p29
- ・ 非ホジキンリンパ腫におけるリツキシマブ療法 p35

脳梗塞に対するエダラボン療法

【対象となる疾患】

- ・ 010060 (脳梗塞)

【例】

0100603099x11x 脳梗塞 (JCS30 未満) 手術なし 手術・処置等2あり 副傷病あり

	エダラボンなし	エダラボンあり	全体
件数	557	507	1064
在院日数 (日)	26.1	28.7	27.3
一入院での包括範囲 出来高点数平均 (点)	68,415.5	93,064.6	80,160.9
一日当たりの包括範囲 出来高点数平均 (点)	2,819.6	3,581.5	3,182.6

※平成 16 年 DPC 対象病院データ

※参考：

エダラボン (ラジカット)

【組成、薬価】

有効成分〔1管 (20mL) 中〕 エダラボン 30mg 9,159 円

【効能・効果】

脳梗塞急性期に伴う神経症候，日常生活動作障害，機能障害の改善

【用法・用量】

通常，成人に1回1管 (エダラボンとして 30mg) を適当量の生理食塩液等で用時希釈し，30分かけて1日朝夕2回の点滴静注を行う。発症後 24 時間以内に投与を開始し，投与期間は 14 日以内とする。

【薬価基準収載年月】

2001 年 6 月

診断群分類番号	診断群分類名称	年度	エダラボン使用											
			無し				有り				合計			
			件数	在院日数	包括範囲出	1日あたり包	件数	在院日数	包括範囲出	1日あたり包	件数	在院日数	包括範囲出	1日あたり包
				(日)	来高点数	括範囲出来		括範囲出来	(日)	来高点数		括範囲出来	括範囲出来	(日)
	平均値	平均値	平均値		平均値	平均値	平均値		平均値	平均値	平均値			
0100601xxxxxx	脳梗塞(検査入院)	15	734	6.50	24,528.37	4,503.94	9	11.56	42,837.49	3,913.06	743	6.56	24,750.15	4,496.78
		16	732	6.14	23,621.22	4,459.98	8	10.88	42,623.25	4,256.31	740	6.19	23,826.64	4,457.78
0100603099x00x	脳梗塞(JCS30未満)手術なし 手術・処置等2なし 副傷病なし	15	524	10.11	31,736.89	3,357.26	160	11.83	48,560.77	4,408.67	684	10.51	35,672.30	3,603.20
		16	443	10.53	32,438.71	3,300.85	156	12.59	50,306.71	4,269.49	599	11.06	37,092.15	3,553.11
0100603099x01x	脳梗塞(JCS30未満)手術なし 手術・処置等2なし 副傷病あり	15	734	13.87	42,218.20	3,228.56	255	16.24	63,519.82	4,168.11	989	14.48	47,710.53	3,470.81
		16	782	13.22	39,672.17	3,164.23	284	15.23	57,181.75	4,016.75	1066	13.76	44,337.01	3,391.36
0100603099x10x	脳梗塞(JCS30未満)手術なし 手術・処置等2あり 副傷病なし	15	203	24.51	66,222.80	2,931.00	189	28.26	93,551.55	3,731.13	392	26.32	79,399.16	3,316.78
		16	157	23.72	62,752.66	2,842.70	157	23.94	82,762.42	3,739.47	314	23.83	72,757.54	3,291.09
0100603099x11x	脳梗塞(JCS30未満)手術なし 手術・処置等2あり 副傷病あり	15	523	27.13	72,610.73	2,857.78	456	28.87	95,773.12	3,639.14	979	27.94	83,399.34	3,221.72
		16	557	26.11	68,415.46	2,819.59	507	28.69	93,064.62	3,581.48	1064	27.34	80,160.88	3,182.64
010060309700xx	脳梗塞(JCS30未満)その他の手術あり 手術・処置等1なし 手術・処置等2なし	15	45	24.33	67,220.53	2,983.20	9	24.89	88,468.92	3,742.76	54	24.43	70,761.93	3,109.79
		16	53	22.32	58,939.75	2,703.16	18	32.44	109,032.61	3,465.13	71	24.89	71,639.35	2,896.33
010060309701xx	脳梗塞(JCS30未満)その他の手術あり 手術・処置等1なし 手術・処置等2あり	15	24	44.75	107,223.72	2,614.60	17	59.18	168,168.32	2,948.64	41	50.73	132,493.43	2,753.10
		16	23	46.30	109,679.74	2,517.04	48	51.29	150,119.58	3,329.64	71	49.68	137,019.35	3,066.40
01006030971xxx	脳梗塞(JCS30未満)その他の手術あり 手術・処置等1あり	15	22	45.59	126,320.48	2,795.60	26	56.73	184,926.47	3,674.31	48	51.63	158,065.40	3,271.57
		16	27	67.56	158,222.26	2,521.93	22	71.86	208,340.00	3,028.25	49	69.49	180,724.10	2,749.26
0100603004xxxx	脳梗塞(JCS30未満)脳血管内手術等	15	26	22.85	60,390.13	2,989.69	37	39.46	126,722.95	3,654.27	63	32.60	99,347.50	3,380.00
		16	28	29.43	85,917.79	3,023.24	35	41.14	126,045.26	3,431.20	63	35.94	108,210.83	3,249.88
0100603003x0xx	脳梗塞(JCS30未満)動脈血栓内膜摘出術 手術・処置等2なし	15	28	26.96	82,543.45	3,085.64	3	38.00	112,213.65	3,095.56	31	28.03	85,414.76	3,086.60
		16	27	23.63	71,211.74	3,126.07	6	27.00	89,938.00	3,346.05	33	24.24	74,616.52	3,166.07
0100603003x1xx	脳梗塞(JCS30未満)動脈血栓内膜摘出術 手術・処置等2あり	15	32	37.97	121,247.84	3,251.70	10	45.10	145,129.20	3,366.56	42	39.67	126,933.88	3,279.04
		16	41	29.34	90,441.78	3,177.05	10	27.70	94,099.40	3,551.77	51	29.02	91,158.96	3,250.52
0100603002xxxx	脳梗塞(JCS30未満)動脈形成術、吻合術 頭蓋内動脈	15	104	23.41	63,722.80	2,787.19	22	27.27	91,805.59	3,388.83	126	24.09	68,626.15	2,892.24
		16	115	25.27	69,488.48	2,783.32	20	31.10	98,946.25	3,227.73	135	26.13	73,852.59	2,849.16
0100603001xxxx	脳梗塞(JCS30未満)経皮的脳血管形成術	15	78	16.76	53,637.23	3,396.13	23	27.26	106,277.99	4,210.37	101	19.15	65,624.73	3,581.55
		16	117	16.67	51,118.33	3,114.33	38	26.63	85,387.16	3,395.84	155	19.11	59,519.72	3,183.35
0100603199x00x	脳梗塞(JCS30以上)手術なし 手術・処置等2なし 副傷病なし	15	10	11.00	28,061.07	3,302.83	9	12.33	42,686.73	4,486.77	19	11.63	34,989.02	3,863.64
		16	9	15.89	61,013.22	3,932.81	5	24.40	82,246.00	4,034.40	14	18.93	68,596.36	3,969.10
0100603199x01x	脳梗塞(JCS30以上)手術なし 手術・処置等2なし 副傷病あり	15	14	18.14	51,482.00	3,060.33	22	13.00	54,690.18	5,054.99	36	15.00	53,442.55	4,279.29
		16	15	8.87	25,516.53	3,368.51	17	21.24	70,350.53	5,149.03	32	15.44	49,334.59	4,314.41
0100603199x10x	脳梗塞(JCS30以上)手術なし 手術・処置等2あり 副傷病なし	15	6	15.83	38,720.24	2,977.69	17	22.35	79,426.36	4,539.50	23	20.65	68,807.37	4,132.07
		16	5	22.40	56,674.60	5,417.11	12	23.58	88,923.92	4,503.29	17	23.24	79,438.82	4,772.06
0100603199x11x	脳梗塞(JCS30以上)手術なし 手術・処置等2あり 副傷病あり	15	26	25.65	77,532.26	3,596.46	84	34.00	118,183.44	4,474.88	110	32.03	108,574.98	4,267.25
		16	18	25.44	74,884.67	3,843.32	50	30.62	99,293.88	4,036.90	68	29.25	92,832.62	3,985.66
01006031971xxx	脳梗塞(JCS30以上)その他の手術あり 手術・処置等1あり	15	8	51.63	161,015.17	3,368.37	14	52.93	174,452.52	4,138.83	22	52.45	169,566.21	3,858.67
		16	4	30.00	94,512.75	3,093.35	14	48.79	166,312.64	3,796.58	18	44.61	150,357.11	3,640.31

※1.特定機能病院等82病院のうち平成15、16年ともにエダラボンのレセ電算が出現した79施設対象
 ※2.010060(脳梗塞)の包括対象DPC対象

010060 (脳梗塞)

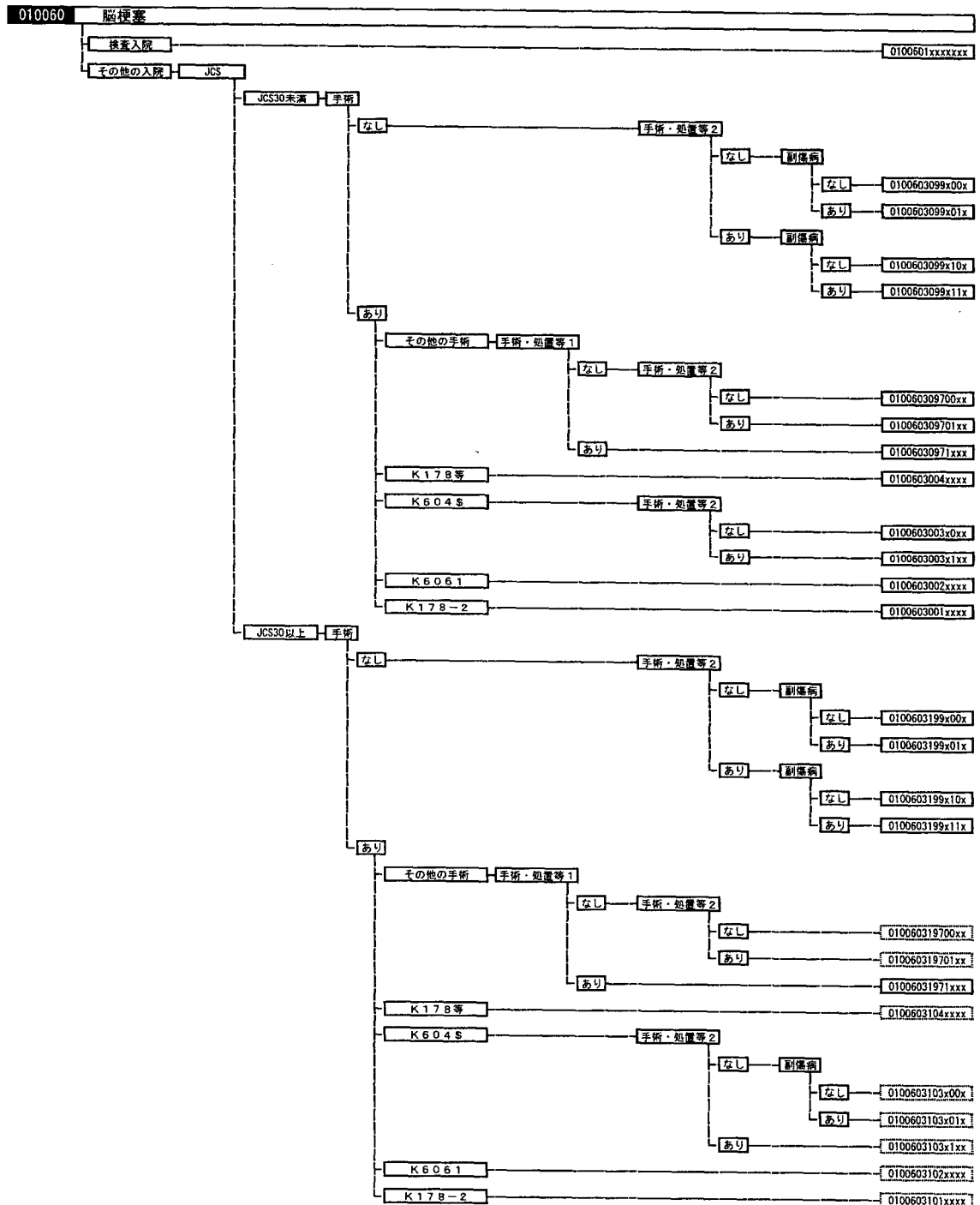

※手術・処置等2：人工呼吸、リハビリテーション、中心静脈注射

0100603099x11x:脳梗塞(JCS30未満)手術なし 手術・処置等2あり 副傷病あり

平成15年度

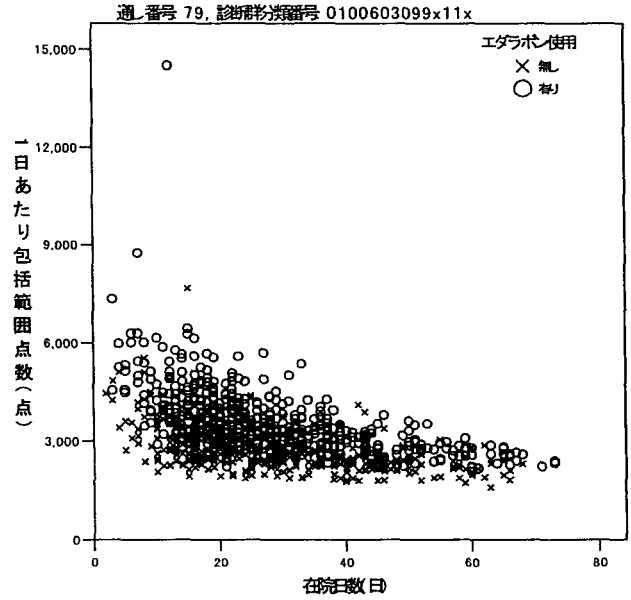
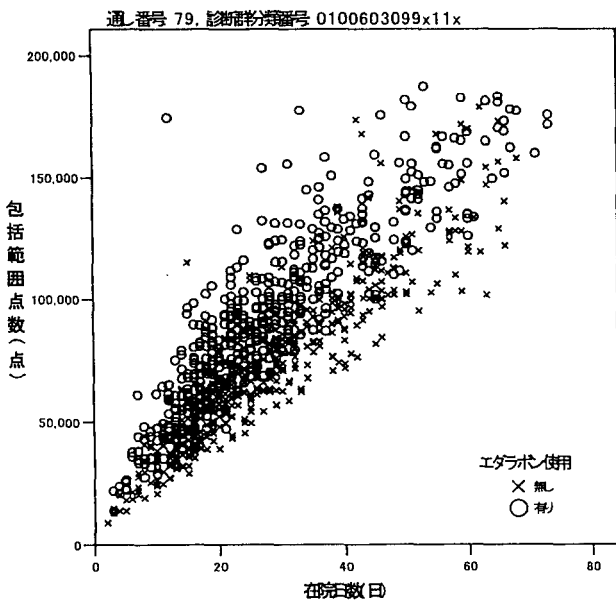

平成16年度

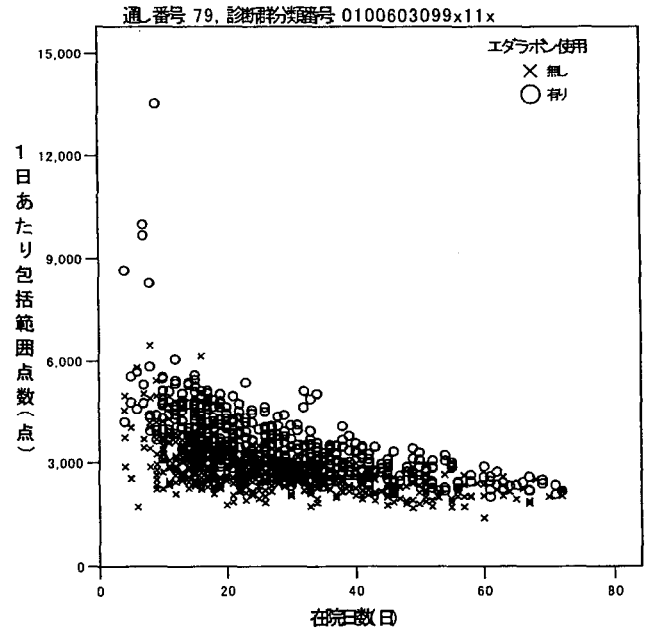
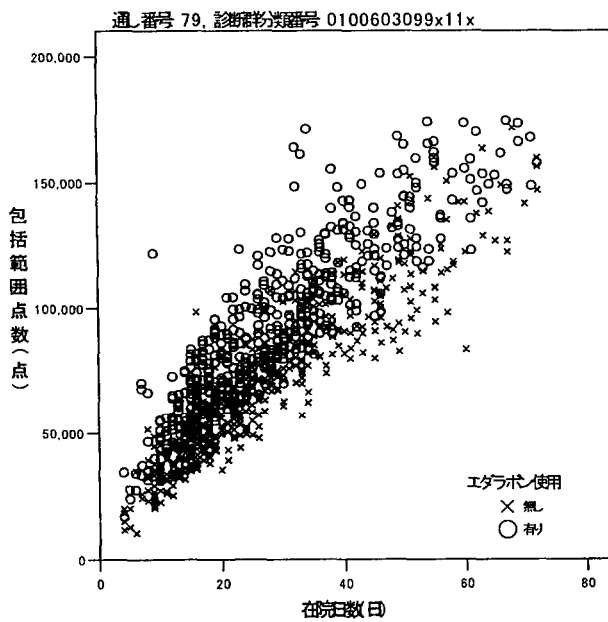

※1.特定機能病院等82病院のうち平成15、16年ともにエタラボンのレセ電算が出現した79施設対象
 ※2.010060(脳梗塞)の包括対象DPC対象

メトトレキサート大量療法

【対象となる疾患】

- ・ 010010 (脳腫瘍)
- ・ 070010 (骨軟部の悪性腫瘍 (脊椎脊髄を除く。))

【例】 0700403x99x1xx 骨軟部の悪性腫瘍 (脊椎脊髄を除く。) 手術なし 手術・処置等2あり

	メトトレキサートなし	メトトレキサートあり	全体
件数	522	10	532
在院日数平均 (日)	23.3	19.6	23.2
一入院での包括範囲出来高点数平均 (点)	65,903.9	152,265.1	67,527.3
一日当たりの包括範囲出来高点数平均 (点)	3,252.4	11,012.1	3,398.3

※ 平成 16 年 DPC 対象病院データ

※参考：メトトレキサート

【組成、薬価】 容量 (1 バイアル中) 8mL (メトトレキサート 200mg) 12,579 円

【効能・効果】 肉腫 (骨肉腫、軟部肉腫等)、急性白血病の中樞神経系及び睾丸への浸潤に対する寛解、悪性リンパ腫の中樞神経系への浸潤に対する寛解

【用法・用量】 ○肉腫：メトトレキサートとして、通常、1 週間に 1 回 100~300mg/kg を約 6 時間で点滴静脈内注射する。その後、ロイコボリンの投与を行う注 2)。メトトレキサートの投与間隔は、1~4 週間とする。なお、年齢、症状により適宜増減する。

○急性白血病、悪性リンパ腫：メトトレキサートとして、通常、1 週間に 1 回 30~100mg/kg (有効なメトトレキサート脳脊髄液濃度を得るには、1 回メトトレキサートとして 30mg/kg 以上の静脈内注射が必要) を約 6 時間で点滴静脈内注射する。その後、ロイコボリンの投与を行う注 2)。メトトレキサートの投与間隔は、1~4 週間とする。なお、年齢、症状により適宜増減する。

注 2) ロイコボリンの投与は、メトトレキサート投与終了後、通常、3 時間後よりロイコボリンとして 15mg を 3 時間ごとに 9 回静脈内注射、以後 6 時間ごとに 8 回静脈内又は筋肉内注射する。

【薬価基準収載年月】 1988 年 6 月

診断群分類番号	診断群分類名称	年度	メトレキサート使用															
			無し						有り						合計			
			件数	在院日数 (日)	包括範囲出 来高点数 (点)	1日あたり 包括範囲出 来高点数 平均値	件数	在院日数 (日)	包括範囲出 来高点数 (点)	1日あたり 包括範囲出 来高点数 平均値	件数	在院日数 (日)	包括範囲出 来高点数 (点)	1日あたり 包括範囲出 来高点数 平均値	件数	在院日数 (日)	包括範囲出 来高点数 (点)	1日あたり 包括範囲出 来高点数 平均値
0100101xxxxxx	脳腫瘍(検査入院)	15	142	5.68	19,754.84	3,985.80							142	5.68	19,754.84	3,985.80		
		16	135	6.04	20,984.98	3,879.60							135	6.04	20,984.98	3,879.60		
0100103099x00x	脳腫瘍(15歳以上)手術なし 手術・処置等2なし 副傷病なし	15	148	12.05	34,065.50	2,980.86							148	12.05	34,065.50	2,980.86		
		16	120	13.68	36,871.40	3,154.93							120	13.68	36,871.40	3,154.93		
0100103099x01x	脳腫瘍(15歳以上)手術なし 手術・処置等2なし 副傷病あり	15	120	19.93	51,601.90	2,871.88							120	19.93	51,601.90	2,871.88		
		16	176	18.02	48,382.59	2,925.15							176	18.02	48,382.59	2,925.15		
0100103099x10x	脳腫瘍(15歳以上)手術なし 手術・処置等2あり 副傷病なし	15	371	14.42	36,527.16	2,531.08	3	15.00	84,140.82	5,616.50			374	14.43	36,909.08	2,555.83		
		16	253	14.09	35,821.46	2,851.13							253	14.09	35,821.46	2,851.13		
0100103099x11x	脳腫瘍(15歳以上)手術なし 手術・処置等2あり 副傷病あり	15	309	22.58	59,797.88	3,152.29	3	33.67	178,086.03	5,504.58			312	22.69	60,935.26	3,174.91		
		16	268	23.26	61,026.74	3,333.80	1	26.00	145,349.00	5,590.35			269	23.27	61,340.20	3,342.19		
0100103097xxxx	脳腫瘍(15歳以上)その他の手術あり	15	49	35.27	104,355.44	2,921.50	3	83.33	285,283.75	3,857.61			52	38.04	114,793.61	2,975.51		
		16	68	46.82	126,779.85	2,798.88							68	46.82	126,779.85	2,798.88		
0100103012xxxx	脳腫瘍(15歳以上)脊髄腫瘍摘出術	15	35	33.63	75,070.62	2,321.75							35	33.63	75,070.62	2,321.75		
		16	51	29.63	70,976.33	2,417.26							51	29.63	70,976.33	2,417.26		
0100103003xxxx	脳腫瘍(15歳以上)顔面神経麻痺形成手術等	15	15	49.67	130,912.14	2,733.19							15	49.67	130,912.14	2,733.19		
		16	7	32.43	93,026.86	2,949.66							7	32.43	93,026.86	2,949.66		
0100103002x1xx	脳腫瘍(15歳以上)定位脳手術 手術・処置等2あり	15	22	65.18	151,391.24	2,426.85	2	29.00	234,069.69	8,128.52			24	62.17	158,281.11	2,901.99		
		16	14	58.71	158,111.07	2,781.32	2	86.50	260,645.00	3,109.07			16	62.19	170,927.81	2,822.29		
0100103001000x	脳腫瘍(15歳以上)頭蓋内腫瘍摘出術等 手術・処置等1なし 手術・処置等2なし 副傷病なし	15	226	26.31	69,594.82	2,672.10							226	26.31	69,594.82	2,672.10		
		16	130	25.30	65,919.65	2,685.24							130	25.30	65,919.65	2,685.24		
0100103001001x	脳腫瘍(15歳以上)頭蓋内腫瘍摘出術等 手術・処置等1なし 手術・処置等2なし 副傷病あり	15	194	28.22	74,727.31	2,719.38							194	28.22	74,727.31	2,719.38		
		16	254	27.31	71,205.78	2,688.49							254	27.31	71,205.78	2,688.49		
0100103001010x	脳腫瘍(15歳以上)頭蓋内腫瘍摘出術等 手術・処置等1なし 手術・処置等2あり 副傷病なし	15	107	49.93	123,349.35	2,571.31	1	83.00	241,371.12	2,908.09			108	50.24	124,442.15	2,574.43		
		16	73	46.51	116,309.82	2,593.87							73	46.51	116,309.82	2,593.87		
0100103001011x	脳腫瘍(15歳以上)頭蓋内腫瘍摘出術等 手術・処置等1なし 手術・処置等2あり 副傷病あり	15	213	55.80	137,041.87	2,546.14	2	67.00	216,170.02	3,320.91			215	55.91	137,777.95	2,553.34		
		16	259	52.35	129,601.76	2,585.48	1	76.00	205,173.00	2,699.64			260	52.44	129,892.42	2,585.92		
0100103199x0xx	脳腫瘍(15歳未満)手術なし 手術・処置等2なし	15	29	7.97	25,117.42	3,275.47							29	7.97	25,117.42	3,275.47		
		16	42	10.00	28,892.81	3,548.56							42	10.00	28,892.81	3,548.56		
0100103199x1xx	脳腫瘍(15歳未満)手術なし 手術・処置等2あり	15	89	18.02	51,139.52	3,207.93	1	28.00	133,271.55	4,759.70			90	18.13	52,052.10	3,225.18		
		16	58	17.91	54,996.69	3,515.19							58	17.91	54,996.69	3,515.19		
0100103197x0xx	脳腫瘍(15歳未満)手術あり 手術・処置等2なし	15	37	23.30	59,772.49	2,632.61							37	23.30	59,772.49	2,632.61		
		16	34	32.74	83,825.85	2,637.94							34	32.74	83,825.85	2,637.94		
0100103197x1xx	脳腫瘍(15歳未満)手術あり 手術・処置等2あり	15	31	46.03	136,686.29	3,060.15							31	46.03	136,686.29	3,060.15		
		16	38	53.18	154,018.92	2,915.92							38	53.18	154,018.92	2,915.92		
0700403x99x0xx	骨軟部の悪性腫瘍(脊椎脊髄を除く。)手術なし 手術・処置等2なし	15	213	12.57	35,493.96	3,228.79							213	12.57	35,493.96	3,228.79		
		16	212	14.48	39,325.87	3,143.28							212	14.48	39,325.87	3,143.28		
0700403x99x1xx	骨軟部の悪性腫瘍(脊椎脊髄を除く。)手術なし 手術・処置等2あり	15	546	24.45	70,158.20	3,191.68	13	15.69	119,628.70	8,555.48			559	24.24	71,308.67	3,316.42		
		16	522	23.26	65,903.92	3,252.42	10	19.60	152,265.10	11,012.06			532	23.19	67,527.25	3,398.28		
0700403x97xxxx	骨軟部の悪性腫瘍(脊椎脊髄を除く。)その他の手術あり	15	228	35.02	91,998.99	2,674.50							228	35.02	91,998.99	2,674.50		
		16	213	38.11	104,910.59	2,849.25	3	27.00	289,941.33	11,288.98			216	37.96	107,480.46	2,966.47		
0700403x03x0xx	骨軟部の悪性腫瘍(脊椎脊髄を除く。)骨悪性腫瘍手術等 手術・処置等2なし	15	36	34.47	74,845.92	2,249.60							36	34.47	74,845.92	2,249.60		
		16	34	40.38	82,491.59	2,145.70							34	40.38	82,491.59	2,145.70		
0700403x03x1xx	骨軟部の悪性腫瘍(脊椎脊髄を除く。)骨悪性腫瘍手術等 手術・処置等2あり	15	16	75.00	181,379.50	2,520.42							16	75.00	181,379.50	2,520.42		
		16	21	63.19	149,428.33	2,510.25	2	90.00	458,563.00	5,283.57			23	65.52	176,309.61	2,751.41		
0700403x02xxxx	骨軟部の悪性腫瘍(脊椎脊髄を除く。)四肢切断術等	15	19	42.84	87,636.75	2,219.03							19	42.84	87,636.75	2,219.03		
		16	9	27.33	56,962.56	2,223.15	1	101.00	168,794.00	1,671.23			10	34.70	68,145.70	2,167.96		
0700403x01x0xx	骨軟部の悪性腫瘍(脊椎脊髄を除く。)皮膚悪性腫瘍切除術等 手術・処置等2なし	15	117	25.11	54,555.27	2,227.35							117	25.11	54,555.27	2,227.35		
		16	151	23.34	49,695.34	2,202.66							151	23.34	49,695.34	2,202.66		
0700403x01x1xx	骨軟部の悪性腫瘍(脊椎脊髄を除く。)皮膚悪性腫瘍切除術等 手術・処置等2あり	15	33	59.00	140,014.48	2,513.35							33	59.00	140,014.48	2,513.35		
		16	32	61.22	150,594.66	2,490.24							32	61.22	150,594.66	2,490.24		

※1.特定機能病院等82病院のうち平成15、16年ともにMTX大量療法が出現した52施設対象
 ※2.010010(脳腫瘍)、070040(骨軟部の悪性腫瘍(脊椎脊髄を除く。))の包括対象DPC対象

010010 (脳腫瘍)

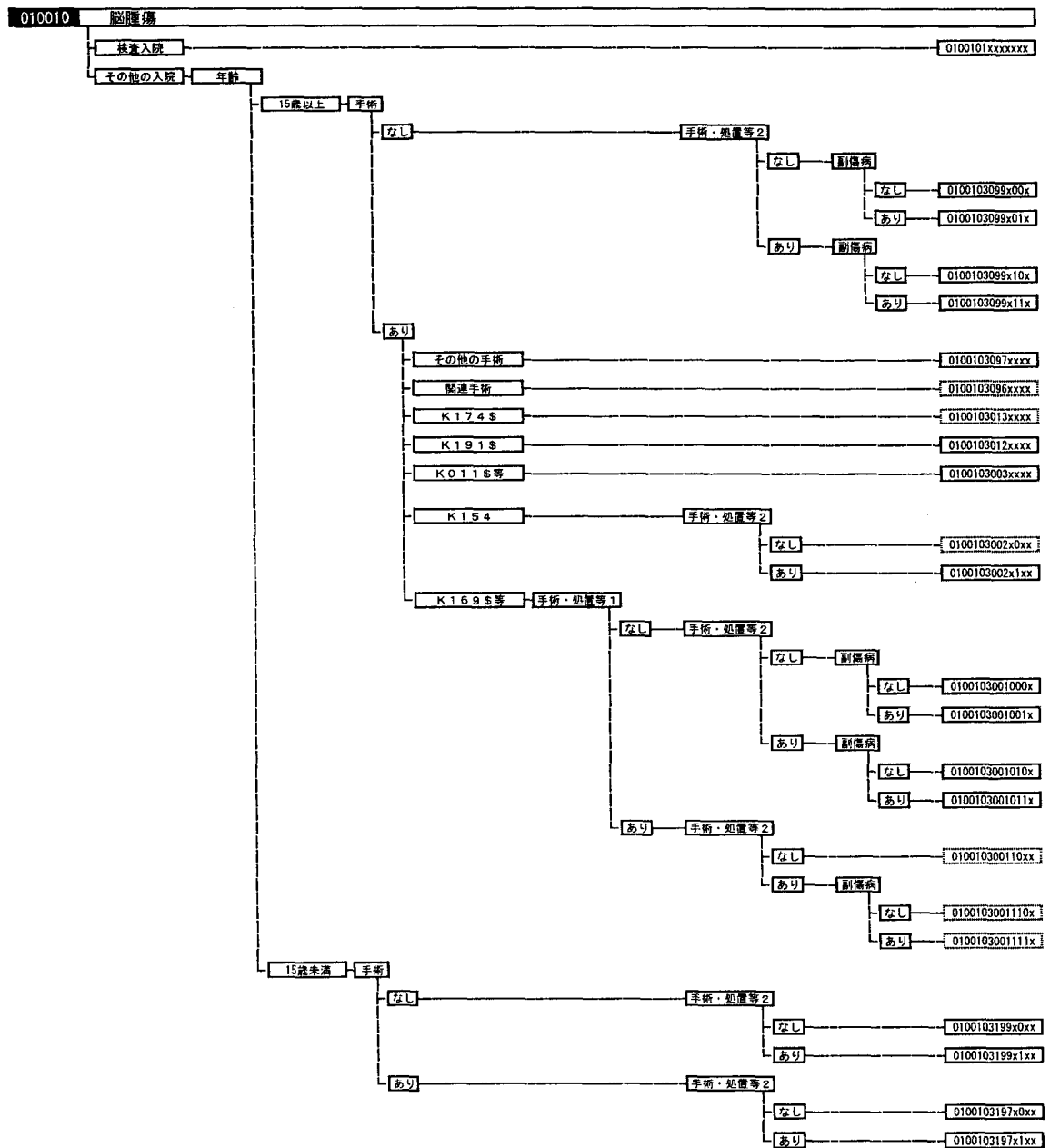

※手術・処置等2：ガンマナイフによる定位放射線治療、直線加速器による定位放射線治療、メトトレキサート大量療法、インターフェロン、血漿交換療法、化学療法、放射線療法(M001-2、M001-3を除く)、人工呼吸、リハビリテーション

0100103099x10x:脳腫瘍(15歳以上) 手術なし 手術・処置等2あり 副傷病なし

平成15年

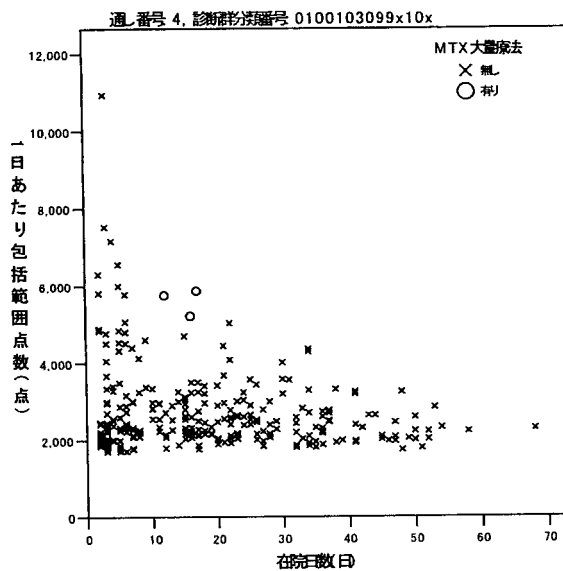
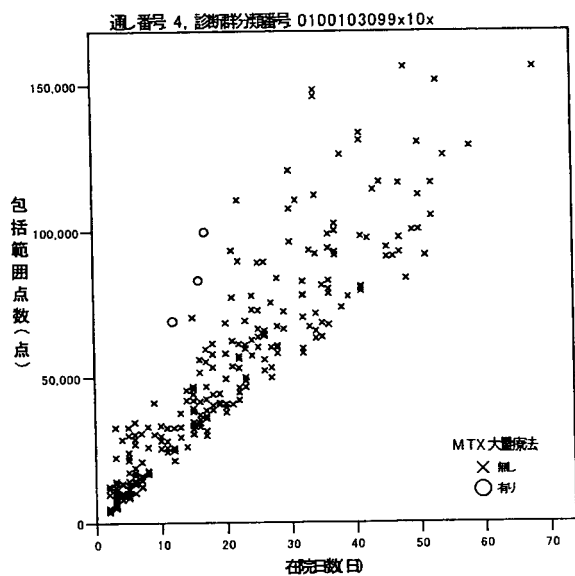

平成16年

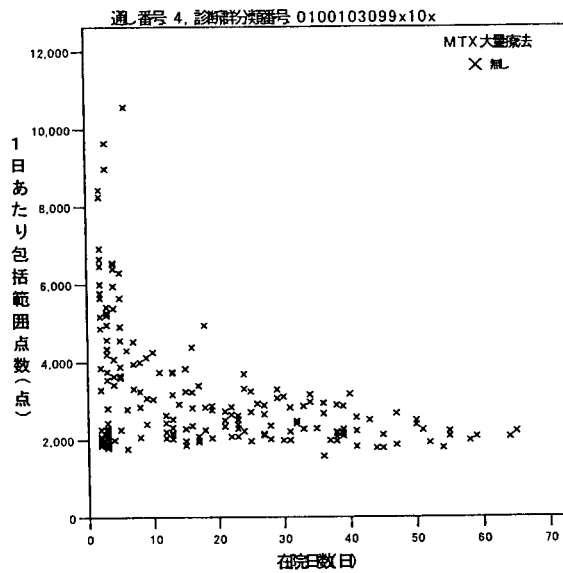
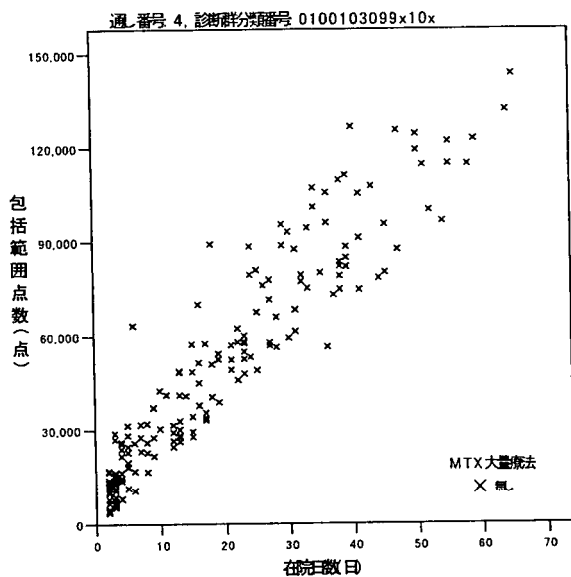

※1.特定機能病院等82病院のうち平成15、16年ともにMTX大量療法が出現した52施設対象
 ※2.010010(脳腫瘍)、070040(骨軟部)の悪性腫瘍(脊椎脊髄を除く)の包括対象DPC対象

070040 (骨軟部の悪性腫瘍 (脊椎脊髄を除く。))

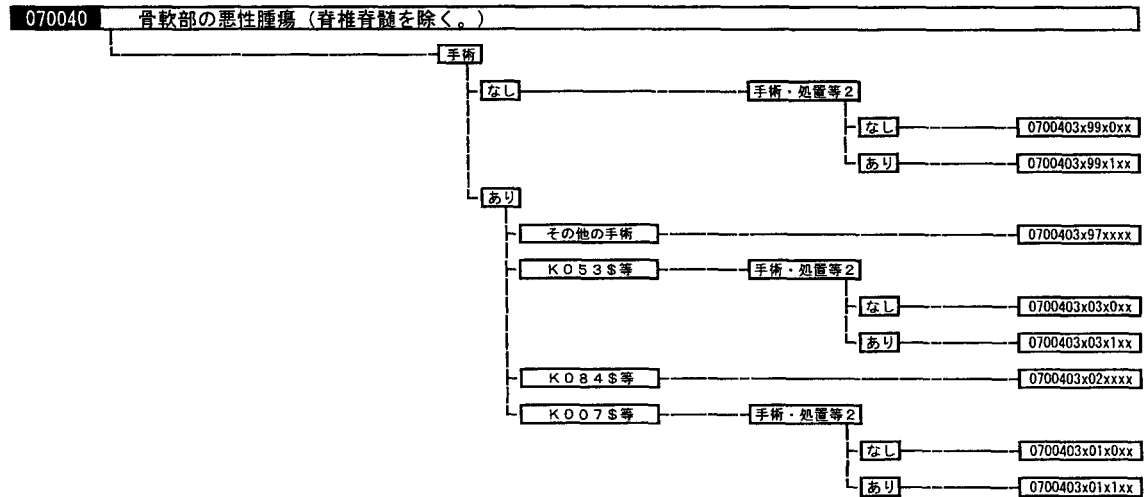

※手術・処置等2：化学療法、中心静脈注射、人工呼吸、血漿交換療法、血液浄化療法、放射線療法、インターフェロン、ガンマグロブリン、G-CSF 製剤、シクロスポリン、タクロリムス、抗リンパ球グロブリン、メトトレキセート、シタラビン、アンチトロンビンIII製剤

0700403x99x1xx:骨軟部の悪性腫瘍(脊椎脊髄を除く。)手術なし 手術・処置等2あり

平成15年

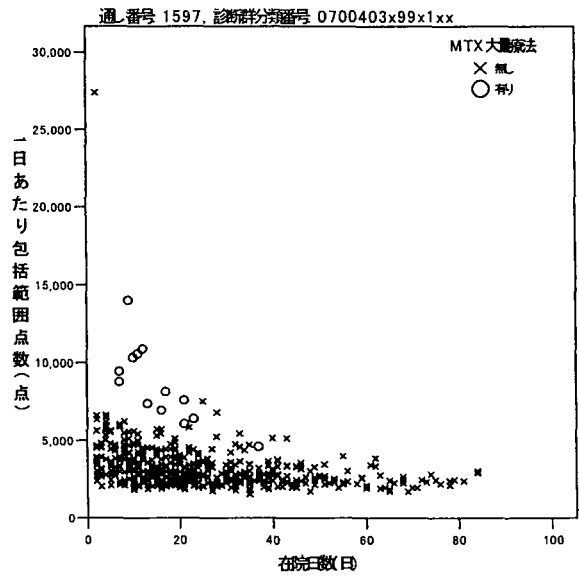
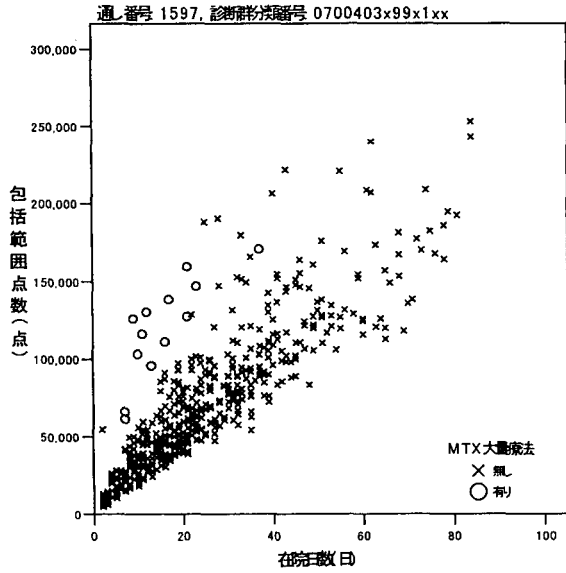

平成16年

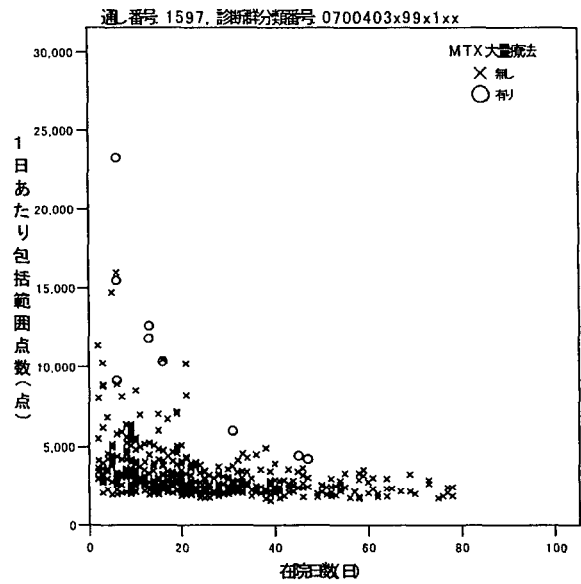
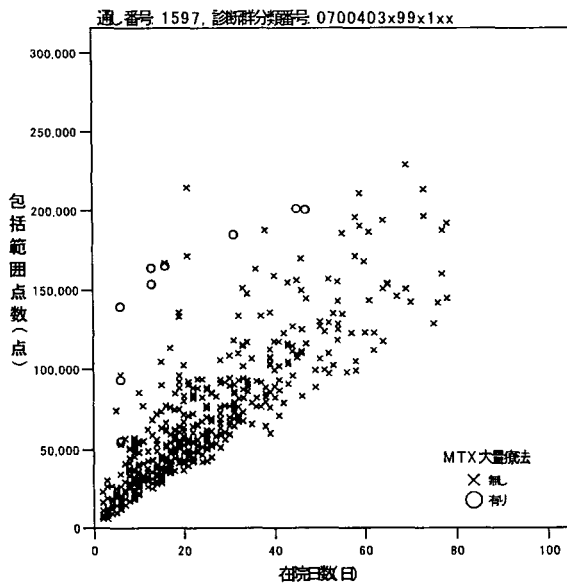

※1.特定機能病院等82病院のうち平成15、16年ともにMTX大量療法が出現した52施設対象
 ※2.010010(脳腫瘍)、070040(骨軟部の悪性腫瘍(脊椎脊髄を除く))の包括対象DPC対象