

現 行 体 系

(福祉保健医療情報サービス事業)

1. 政策・業務体系
 - (1) 業務説明書
 - (2) 機能構成図(DMM)
 - (3) 機能情報関連図(DFD)
 - (4) 業務流れ図(WFA)
 - (5) 情報体系整理図(UML)
2. データ体系
 - (1) 実体関連図(ERD)
 - (2) データ定義表
3. 適用処理体系
 - (1) 情報システム関連図
 - (2) 情報資産評価表
 - (3) 情報システム機能構成図
4. 技術体系
 - (1) ネットワーク構成図
 - (2) ソフトウェア構成図
 - (3) ハードウェア構成図

業務説明書(現行)	システム名	業務名	資料番号	版数	作成日付	作成者	ページ
	福祉保健医療情報ネットワークシステム	福祉保健医療情報サービス事業		初版 改訂	2007.3.26		1/1

目的・機能

福祉保健医療情報サービス事業は、独立行政法人福祉医療機構で実施する、国・地方公共団体・福祉保健医療に関する民間団体等が共通に利用できるネットワークシステム(WAMNET)による情報提供に係る業務であり、福祉保健医療情報ネットワークシステムにより、一連の業務を処理している。

管理・運用体制図

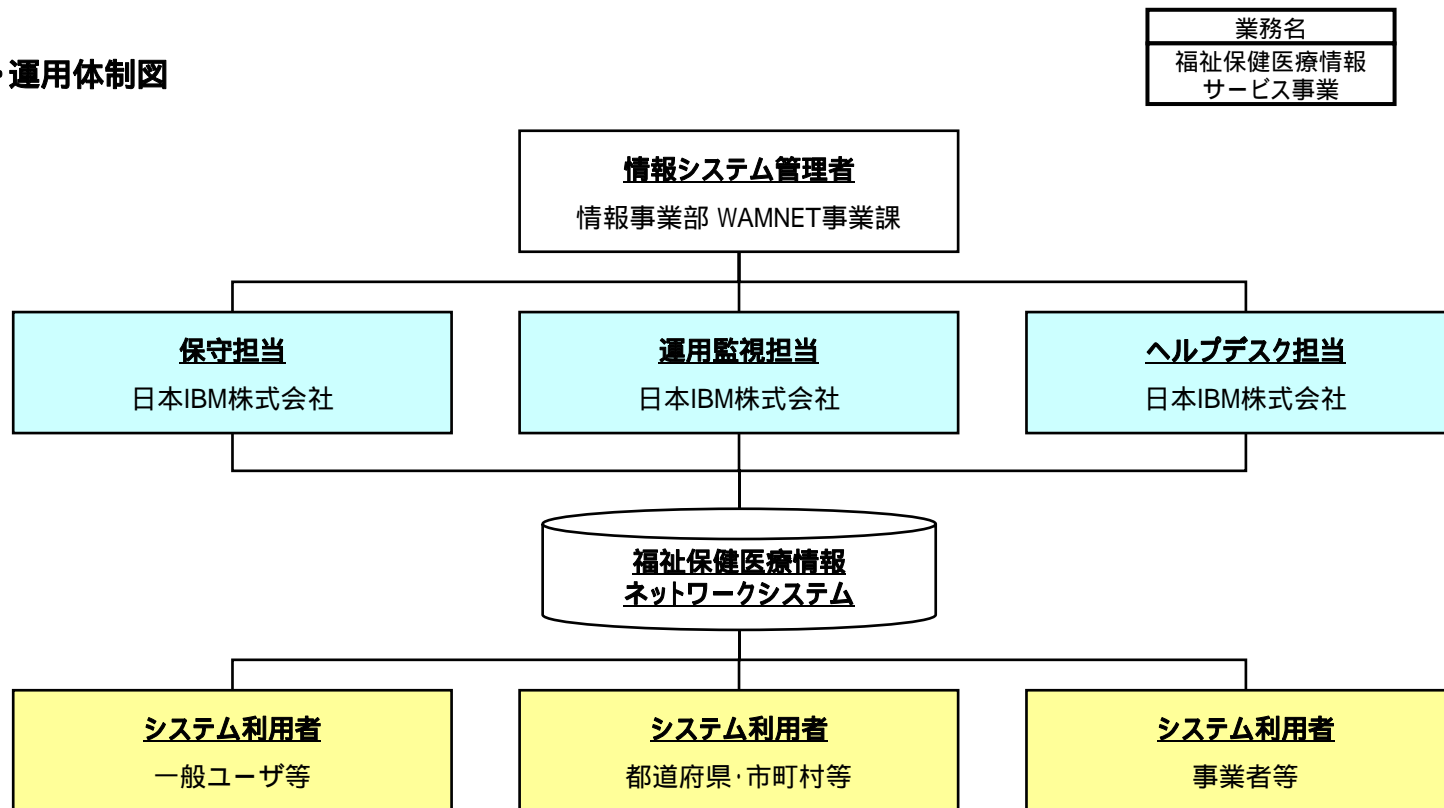

凡例

貴機構

委託先業者

貴機構外

機能構成図(現行)	システム名		業務名(Lv0)		資料番号	版数	作成日付	作成者	ページ
	福祉保健医療情報ネットワークシステム		福祉保健医療情報サービス		-	初版 改訂	2007.3.26		1/9
Lv1	-	Lv2	-	Lv3	-	Lv4	-	Lv5	-

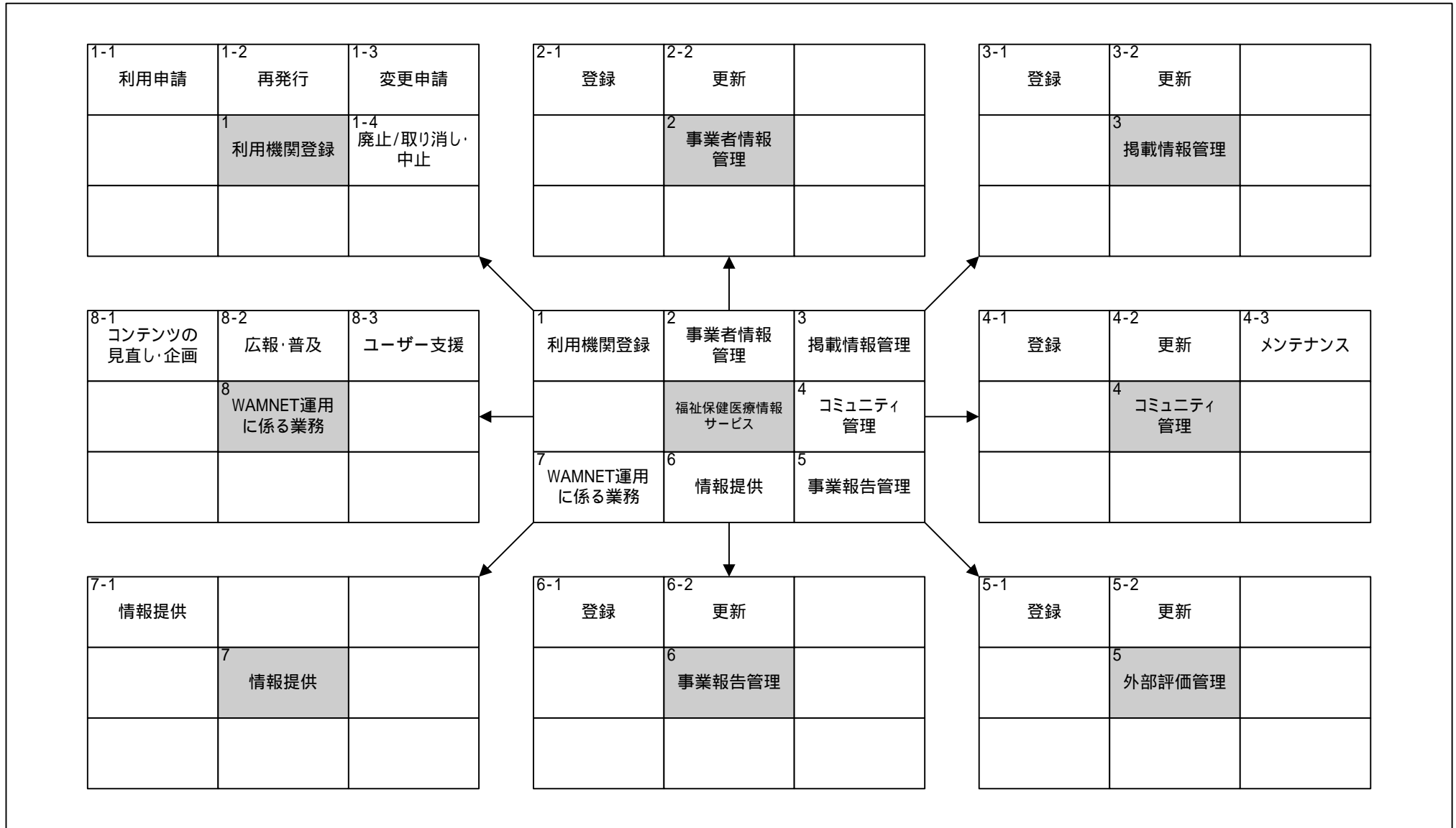

機能構成図(現行)		システム名		業務名(Lv0)		資料番号	版数	作成日付	作成者	ページ
		福祉保健医療情報ネットワークシステム		福祉保健医療情報サービス		-	初版 改訂	2007.3.26		2/9
Lv1	利用機関登録	Lv2	-	Lv3	-	Lv4	-	Lv5	-	

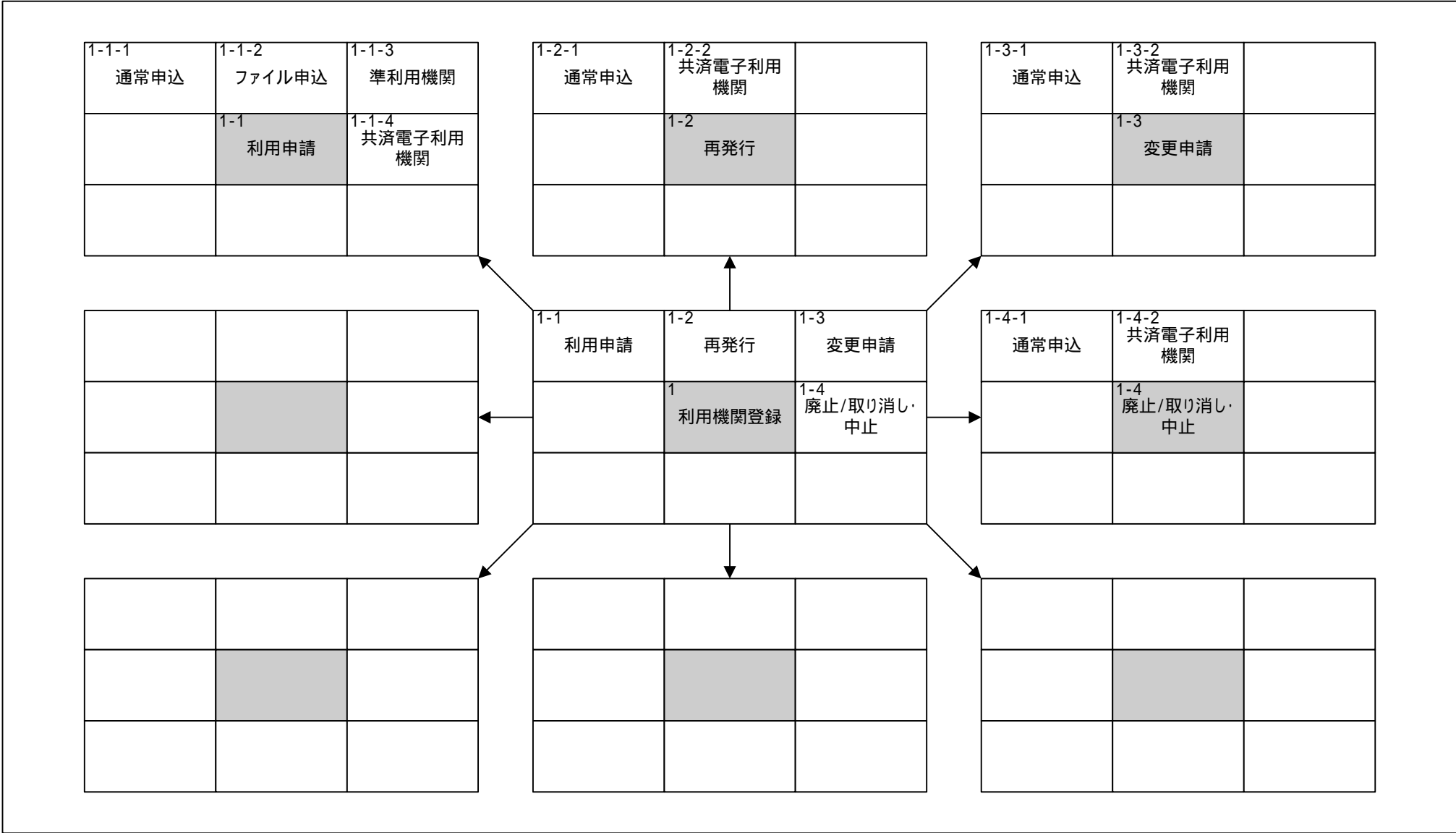

機能構成図(現行)		システム名		業務名(Lv0)		資料番号	版数	作成日付	作成者	ページ
		福祉保健医療情報ネットワークシステム		福祉保健医療情報サービス		—	初版改訂	2007.3.26		3/9
Lv1	事業者情報管理	Lv2	—	Lv3	—	Lv4	—	Lv5	—	

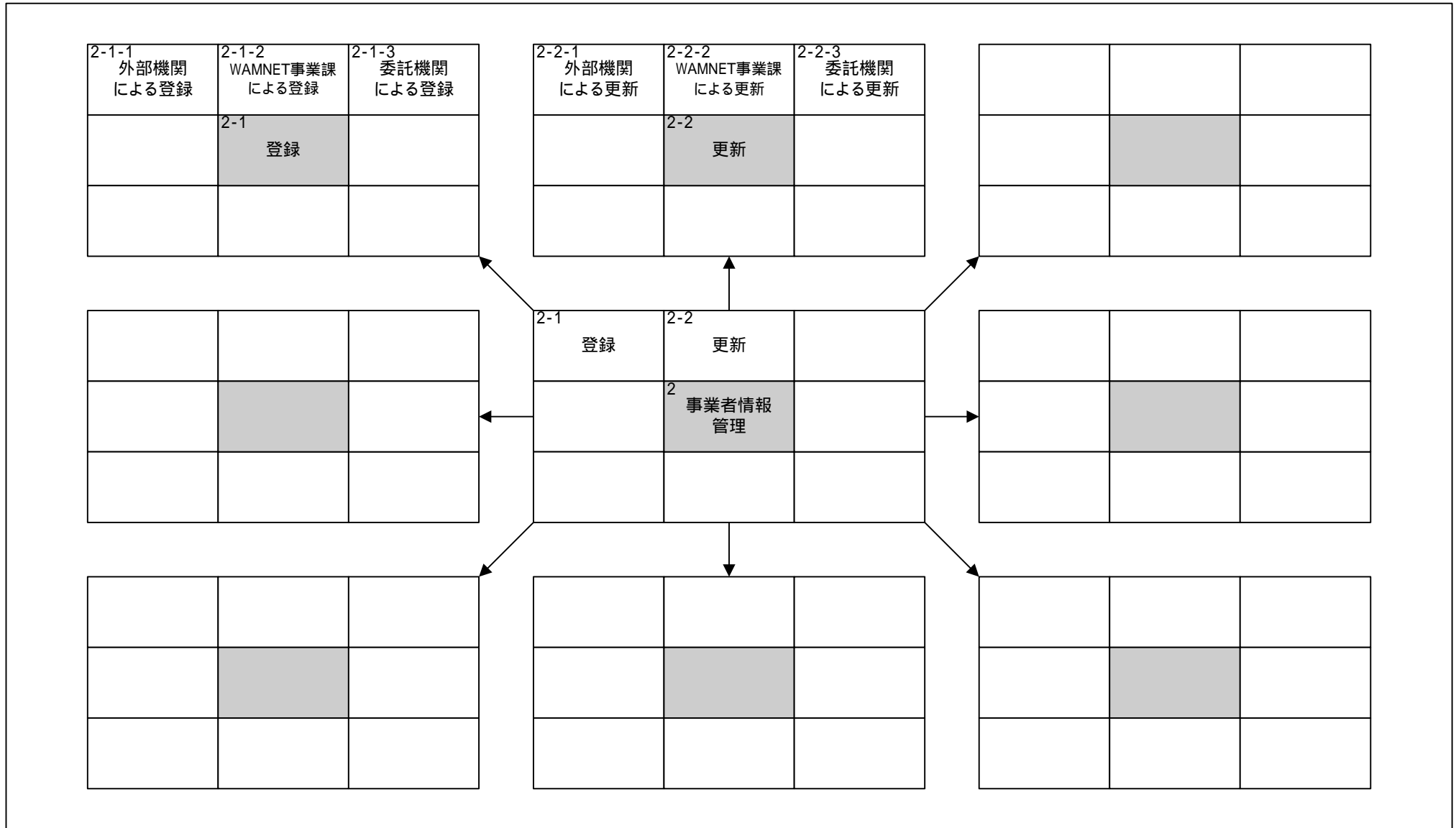

機能構成図(現行)		システム名		業務名(Lv0)		資料番号	版数	作成日付	作成者	ページ
		福祉保健医療情報ネットワークシステム		福祉保健医療情報サービス		—	初版 改訂	2007.3.26		4/9
Lv1	掲載情報管理	Lv2	—	Lv3	—	Lv4	—	Lv5	—	

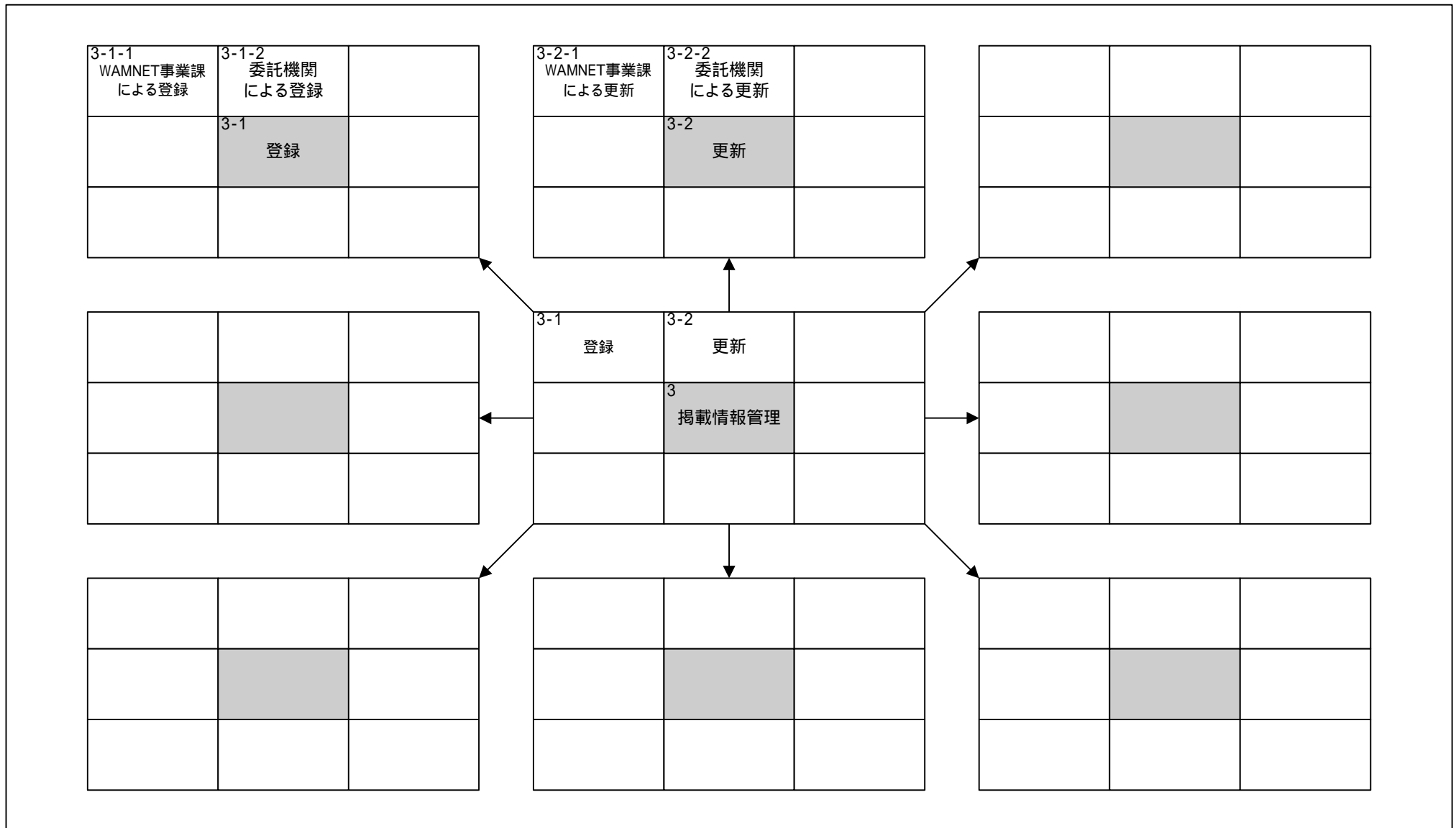

機能構成図(現行)		システム名		業務名(Lv0)		資料番号	版数	作成日付	作成者	ページ
		福祉保健医療情報ネットワークシステム		福祉保健医療情報サービス		—	初版 改訂	2007.3.26		5/9
Lv1	コミュニティ管理	Lv2	—	Lv3	—	Lv4	—	Lv5	—	

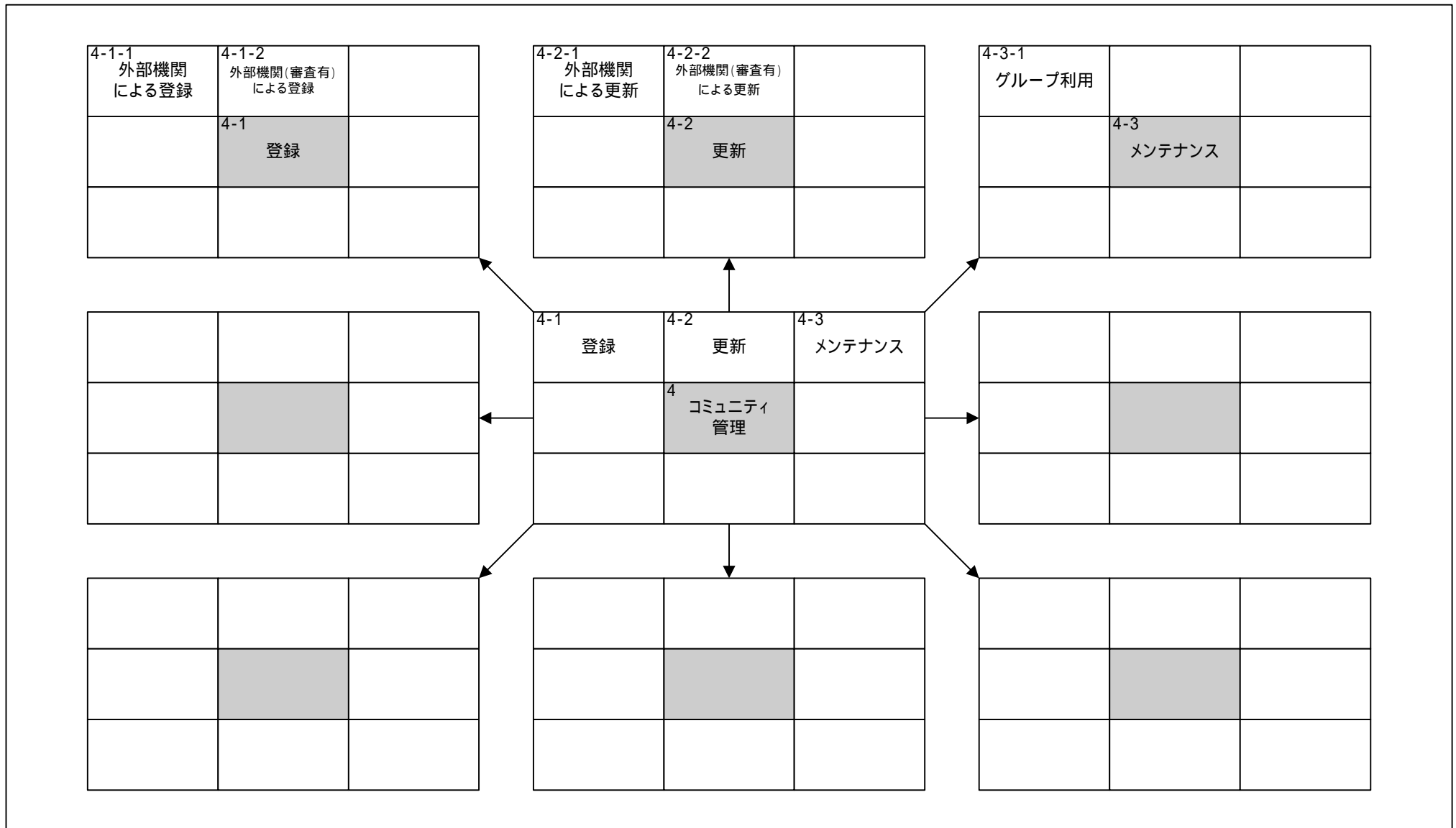

機能構成図(現行)	システム名		業務名(Lv0)		資料番号	版数	作成日付	作成者	ページ
	福祉保健医療情報ネットワークシステム		福祉保健医療情報サービス		—	初版 改訂	2007.3.26		6/9
Lv1	外部評価管理	Lv2	—	Lv3	—	Lv4	—	Lv5	—

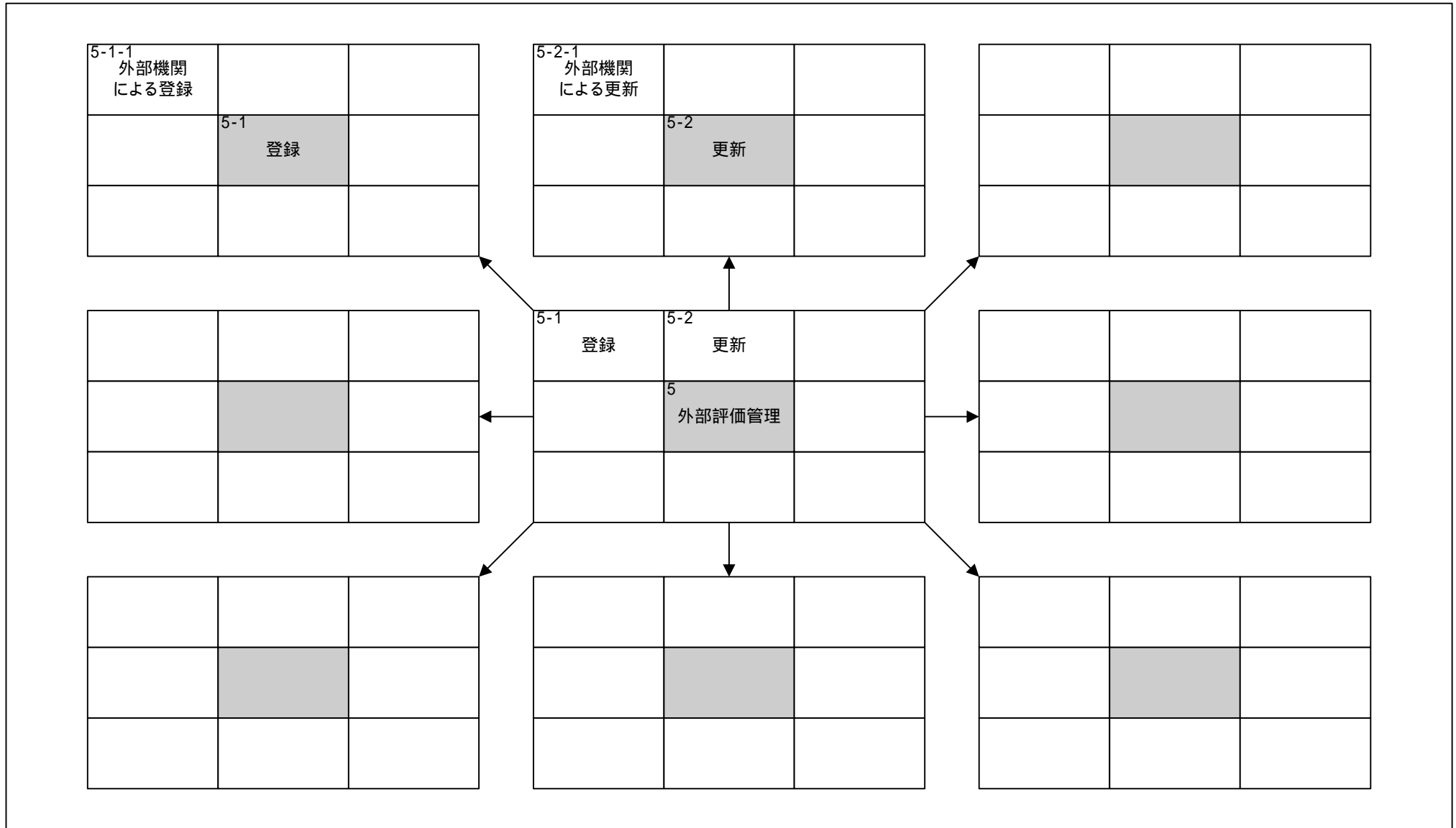

機能構成図(現行)	システム名		業務名(Lv0)		資料番号	版数	作成日付	作成者	ページ
	福祉保健医療情報ネットワークシステム		福祉保健医療情報サービス		—	初版改訂	2007.3.26		7/9
Lv1	事業報告管理	Lv2	—	Lv3	—	Lv4	—	Lv5	—

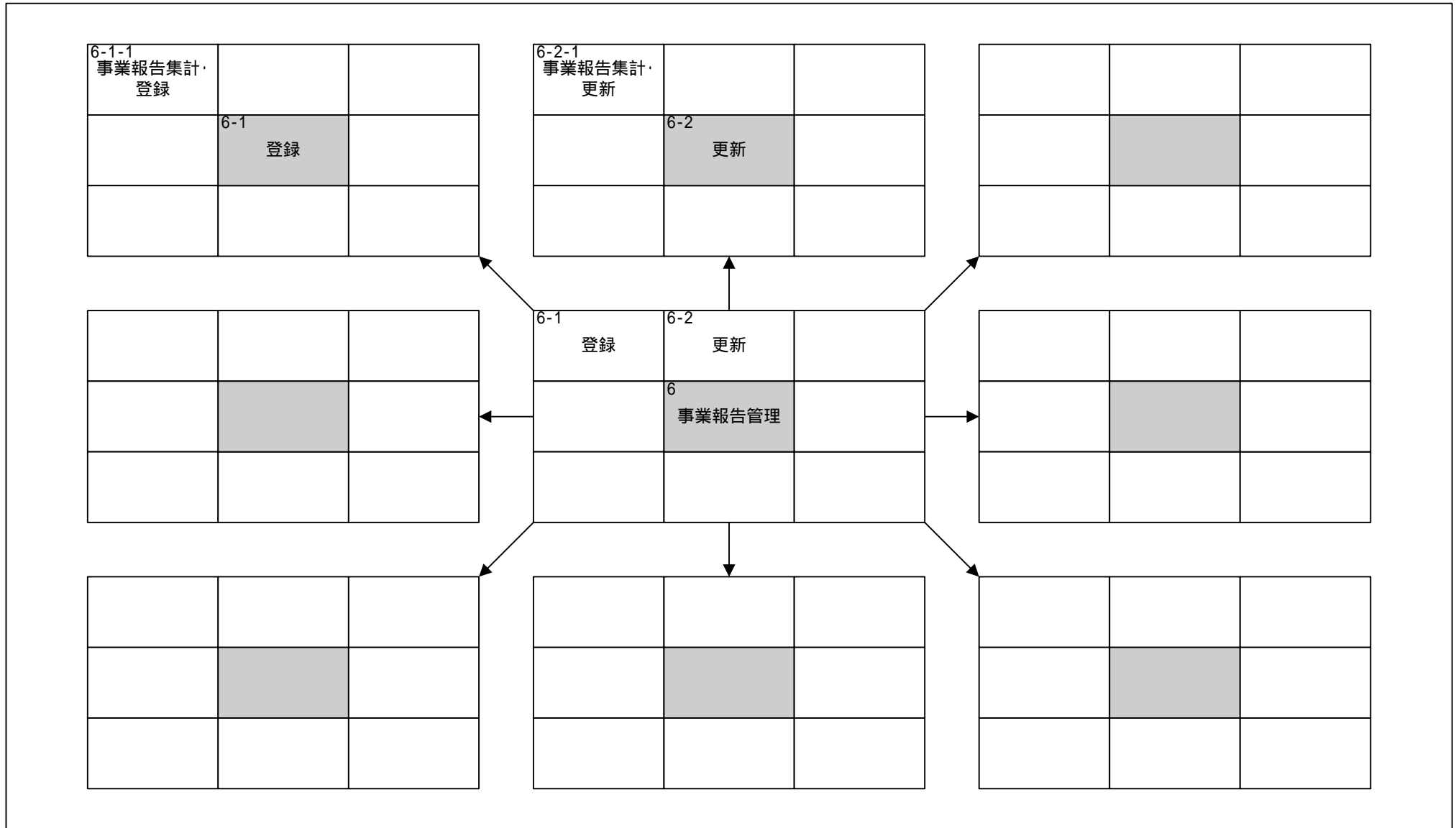

機能構成図(現行)	システム名		業務名(Lv0)		資料番号	版数	作成日付	作成者	ページ
	福祉保健医療情報ネットワークシステム		福祉保健医療情報サービス		-	初版 改訂	2007.3.26		8/9
Lv1	情報提供	Lv2	-	Lv3	-	Lv4	-	Lv5	-

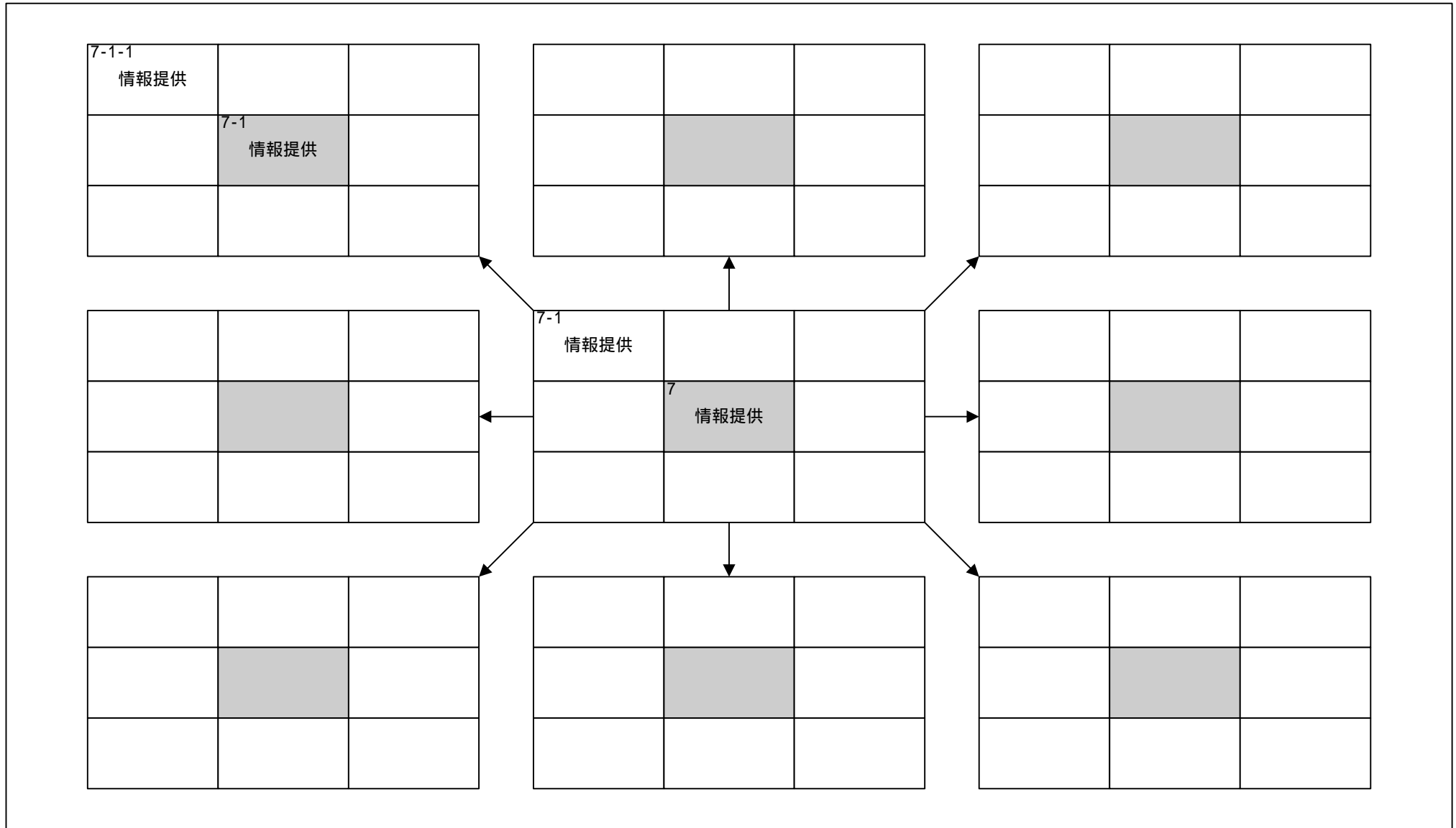

機能構成図(現行)	システム名		業務名(Lv0)		資料番号	版数	作成日付	作成者	ページ
	福祉保健医療情報ネットワークシステム		福祉保健医療情報サービス		—	初版 改訂	2007.3.26		9/9
Lv1	WAMNET運用に係る業務	Lv2	—	Lv3	—	Lv4	—	Lv5	—

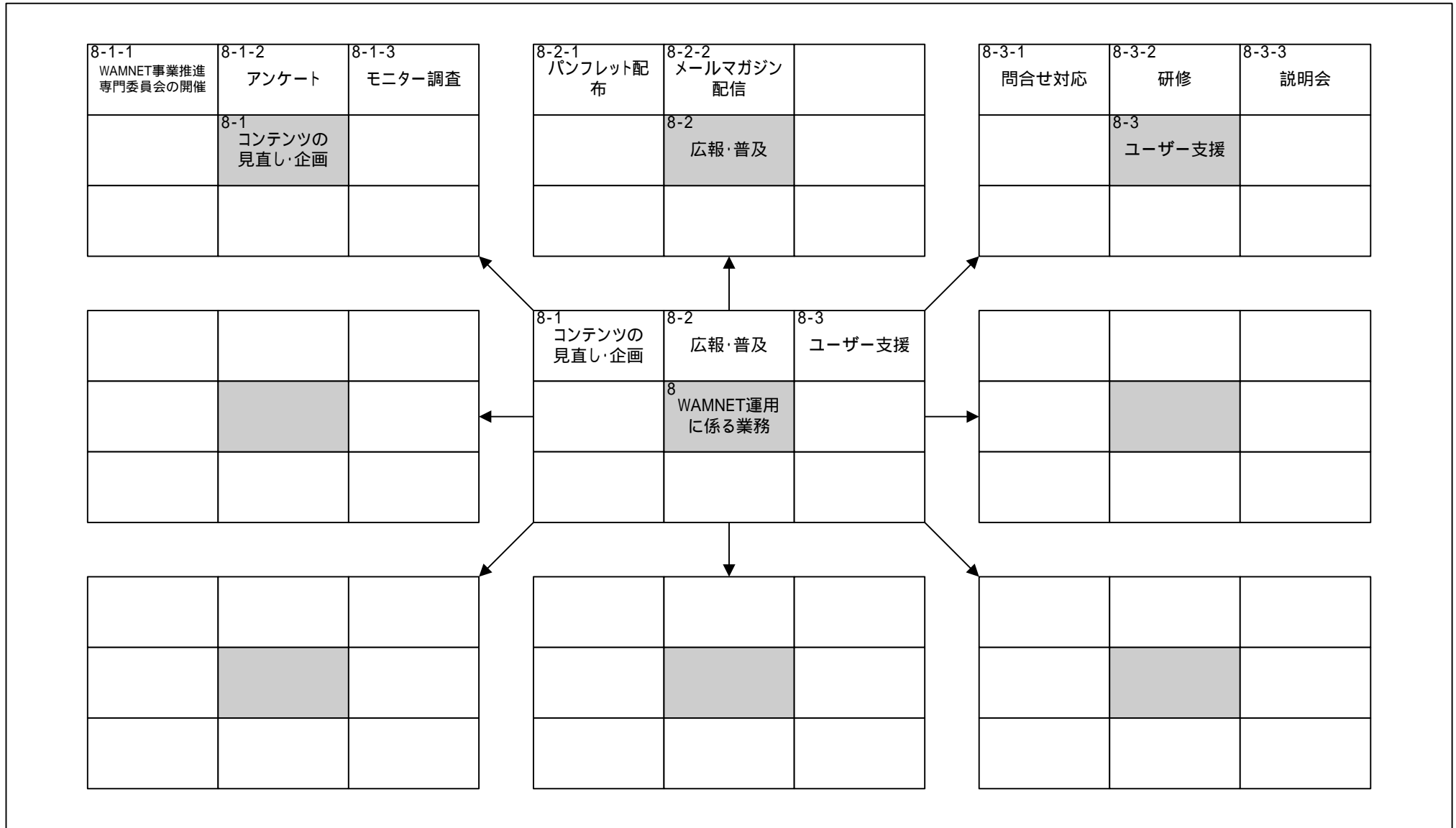

機能情報関連図(現行)	システム名		業務名(Lv0)		資料番号	版数	作成日付	作成者	ページ
	福祉保健医療情報ネットワークシステム		福祉保健医療情報サービス		-	初版 改訂	2007.3.26		1/9
Lv1	-	Lv2	-	Lv3	-	Lv4	-	Lv5	-

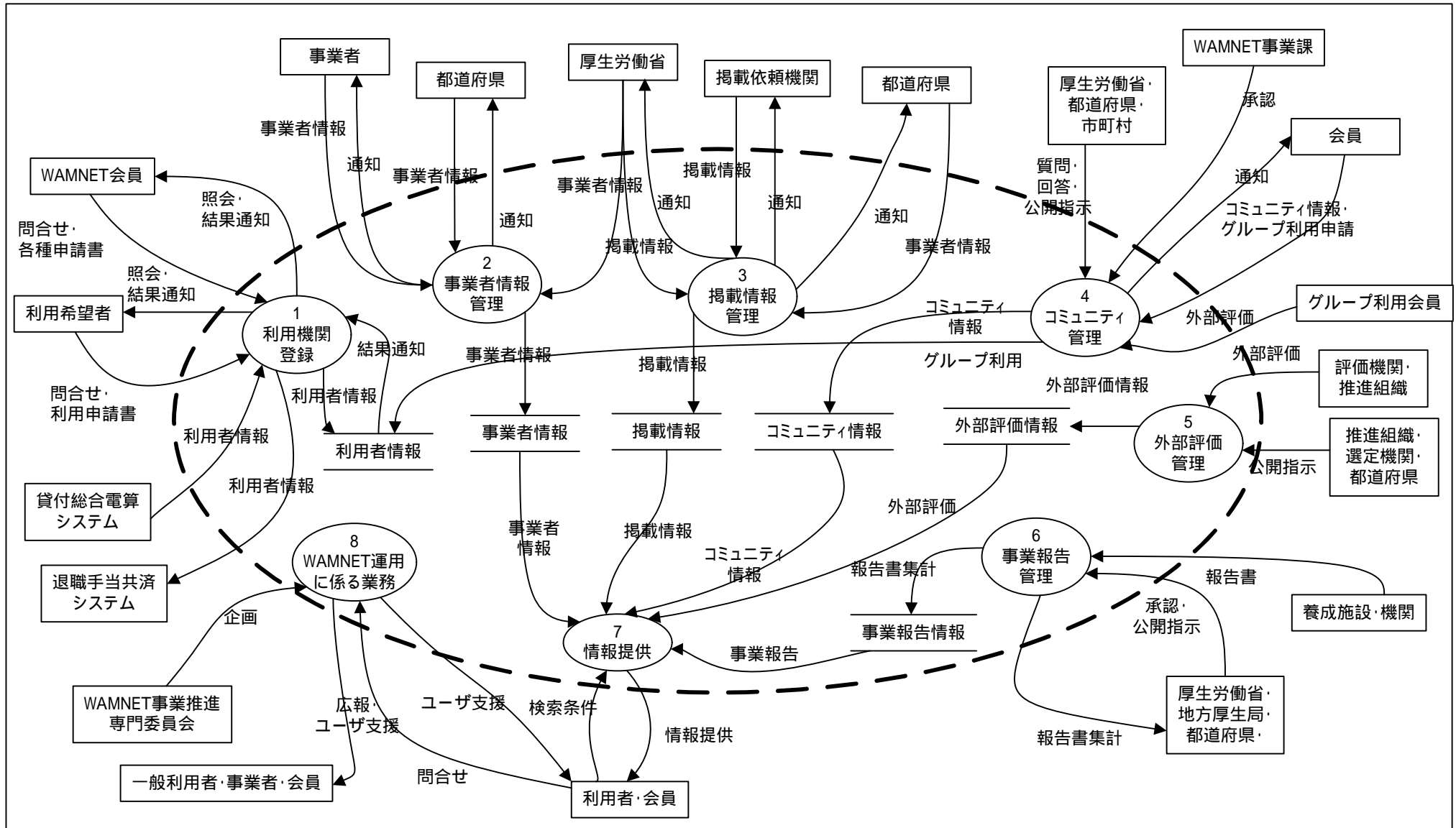

機能情報関連図(現行)	システム名		業務名(Lv0)		資料番号	版数	作成日付	作成者	ページ
	福祉保健医療情報ネットワークシステム		福祉保健医療情報サービス		-	初版 改訂	2007.3.26		2/9
Lv1	利用機関登録	Lv2	-	Lv3	-	Lv4	-	Lv5	-

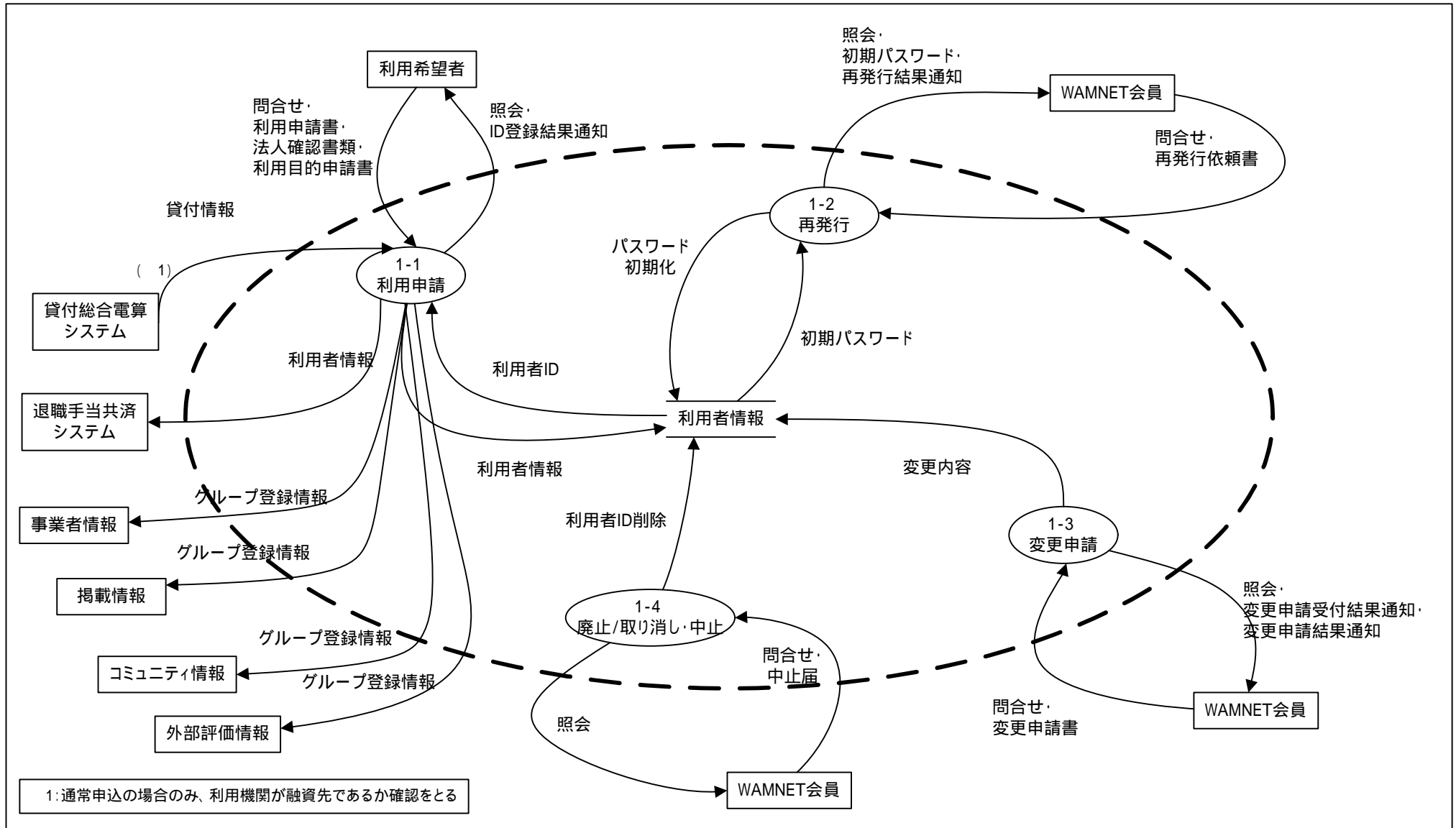

機能情報関連図(現行)	システム名		業務名(Lv0)		資料番号	版数	作成日付	作成者	ページ
	福祉保健医療情報ネットワークシステム		福祉保健医療情報サービス		—	初版 改訂	2007.3.26		3/9
Lv1	事業者情報管理	Lv2	—	Lv3	—	Lv4	—	Lv5	—

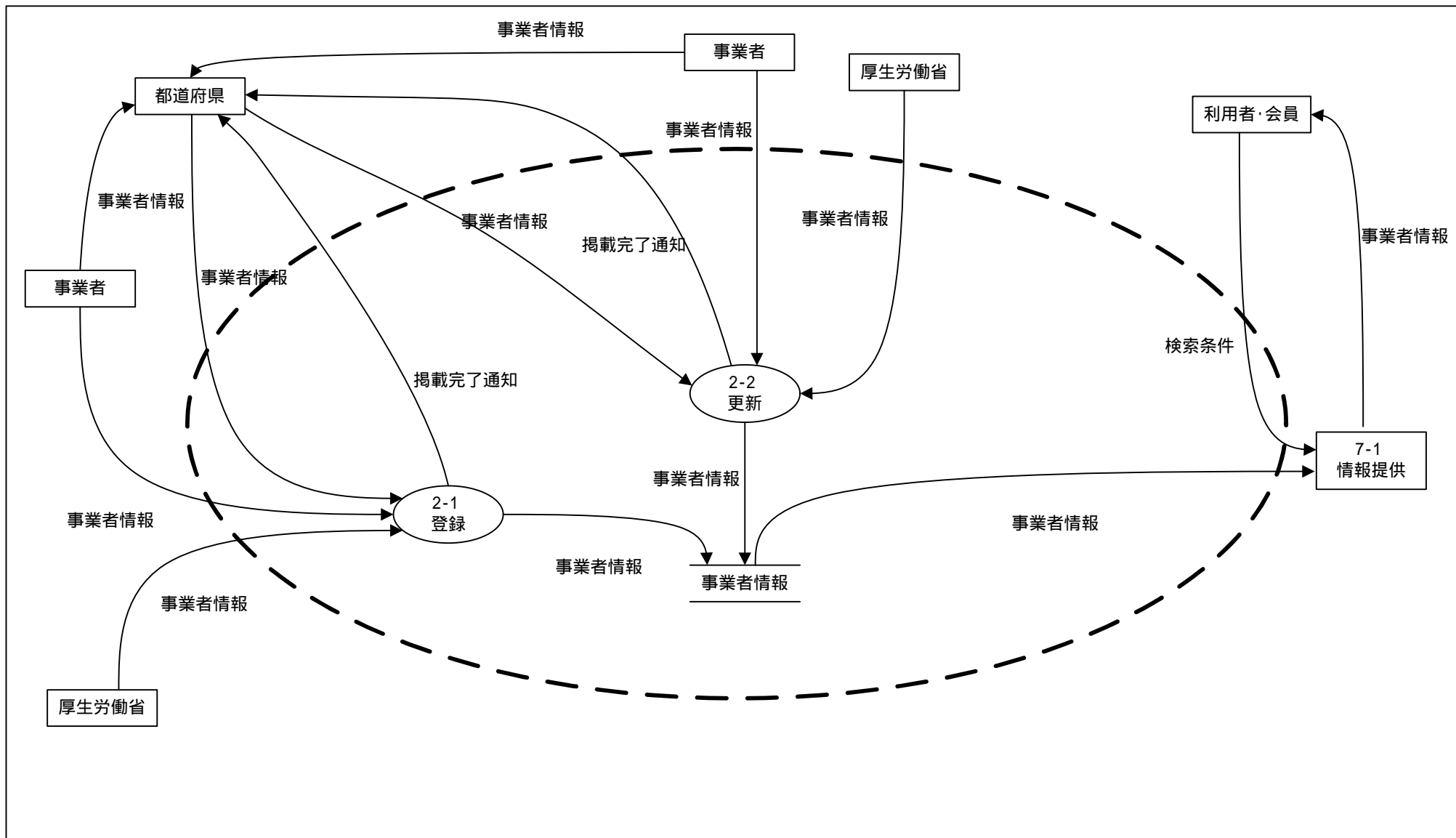

機能情報関連図(現行)	システム名		業務名(Lv0)		資料番号	版数	作成日付	作成者	ページ
	福祉保健医療情報ネットワークシステム		福祉保健医療情報サービス		-	初版 改訂	2007.3.26		4/9
Lv1	掲載情報管理	Lv2	-	Lv3	-	Lv4	-	Lv5	-

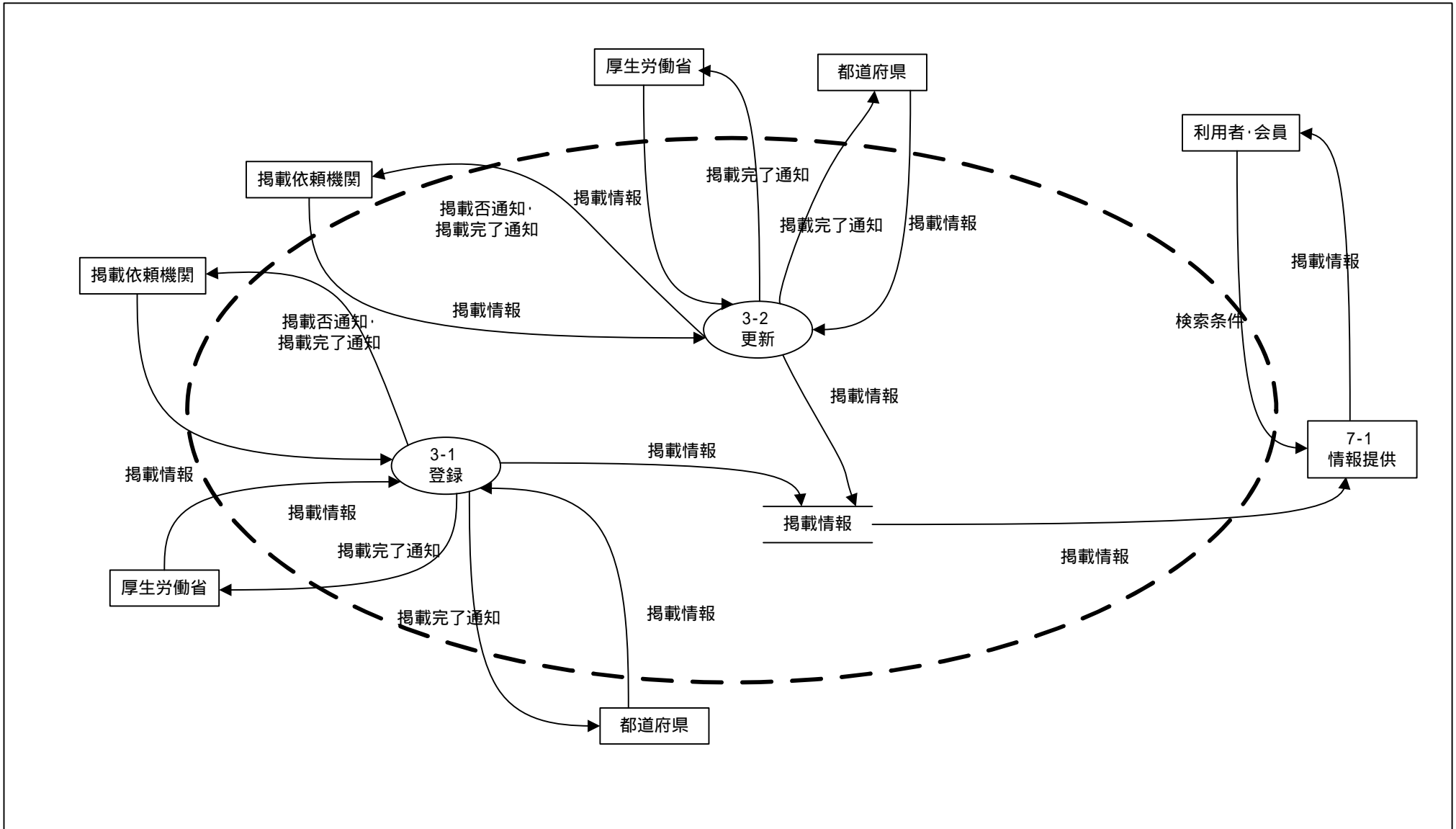

機能情報関連図(現行)	システム名		業務名(Lv0)		資料番号	版数	作成日付	作成者	ページ
	福祉保健医療情報ネットワークシステム		福祉保健医療情報サービス		-	初版 改訂	2007.3.26		5/9
Lv1	コミュニティ管理	Lv2	-	Lv3	-	Lv4	-	Lv5	-

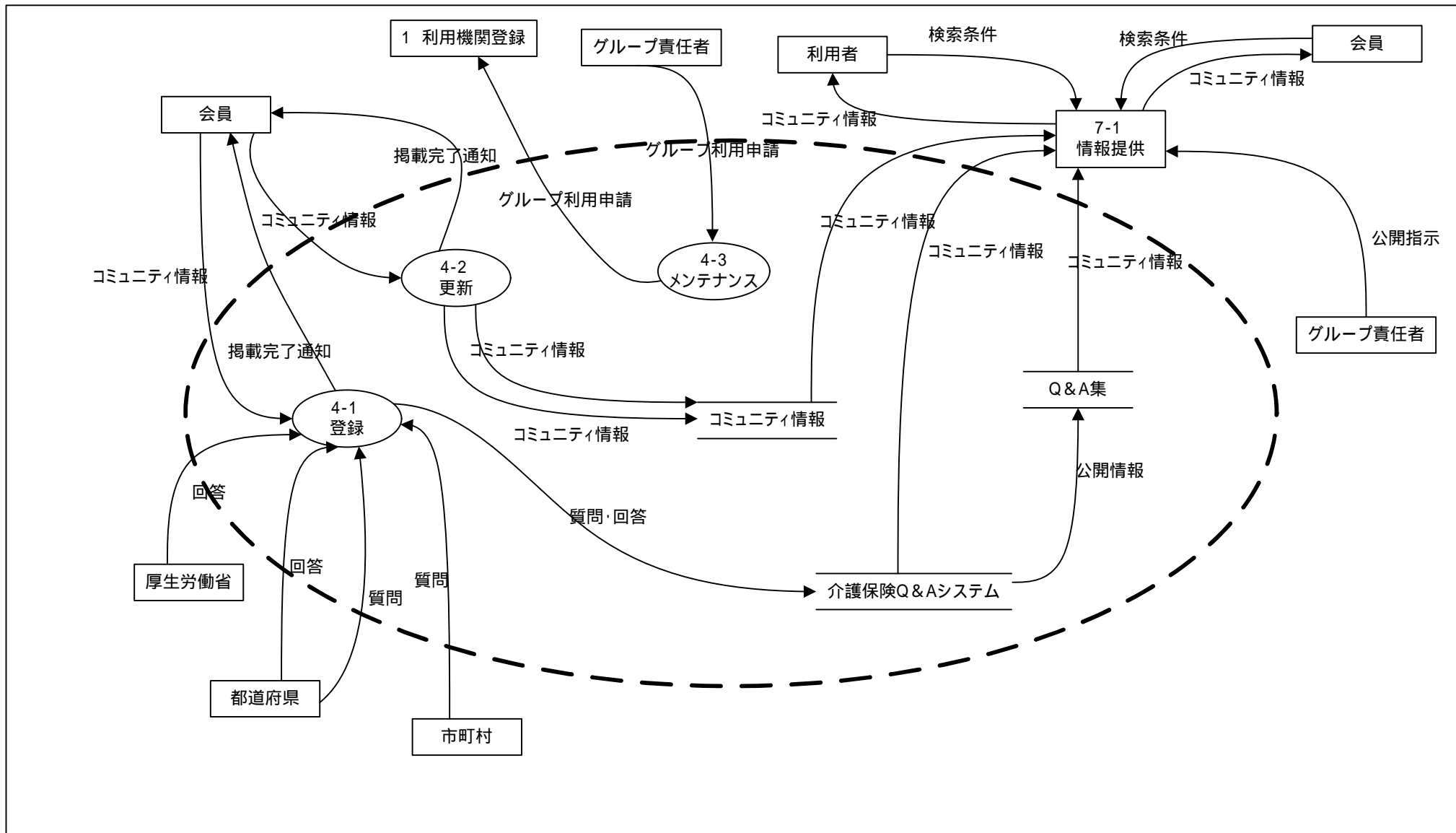

機能情報関連図(現行)		システム名		業務名(Lv0)		資料番号	版数	作成日付	作成者	ページ
		福祉保健医療情報ネットワークシステム		福祉保健医療情報サービス		-	初版 改訂	2007.3.26		6/9
Lv1	外部評価管理	Lv2	-	Lv3	-	Lv4	-	Lv5	-	

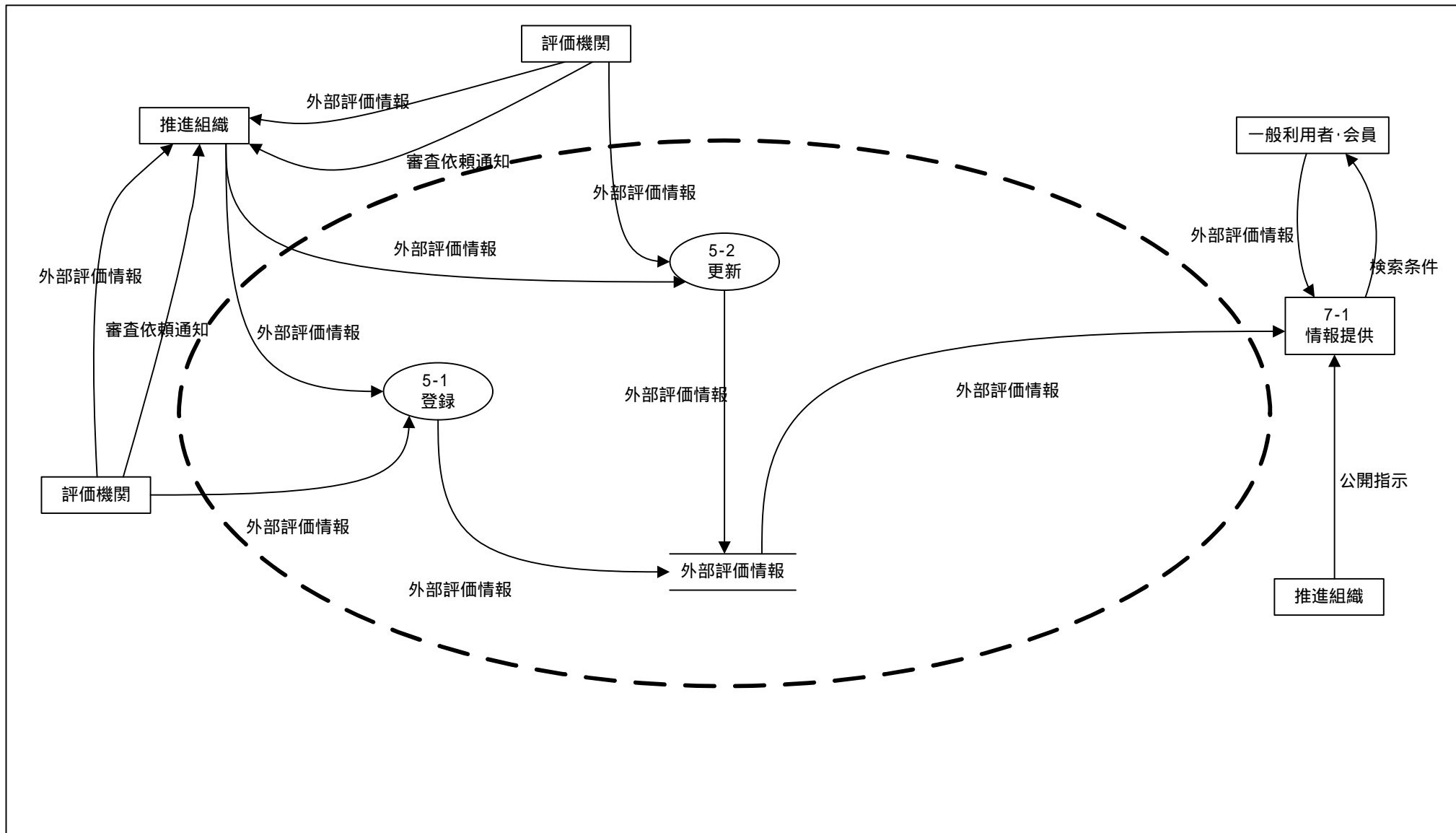

機能情報関連図(現行)	システム名		業務名(Lv0)		資料番号	版数	作成日付	作成者	ページ
	福祉保健医療情報ネットワークシステム		福祉保健医療情報サービス		-	初版 改訂	2007.3.26		7/9
Lv1	事業報告管理	Lv2	-	Lv3	-	Lv4	-	Lv5	-

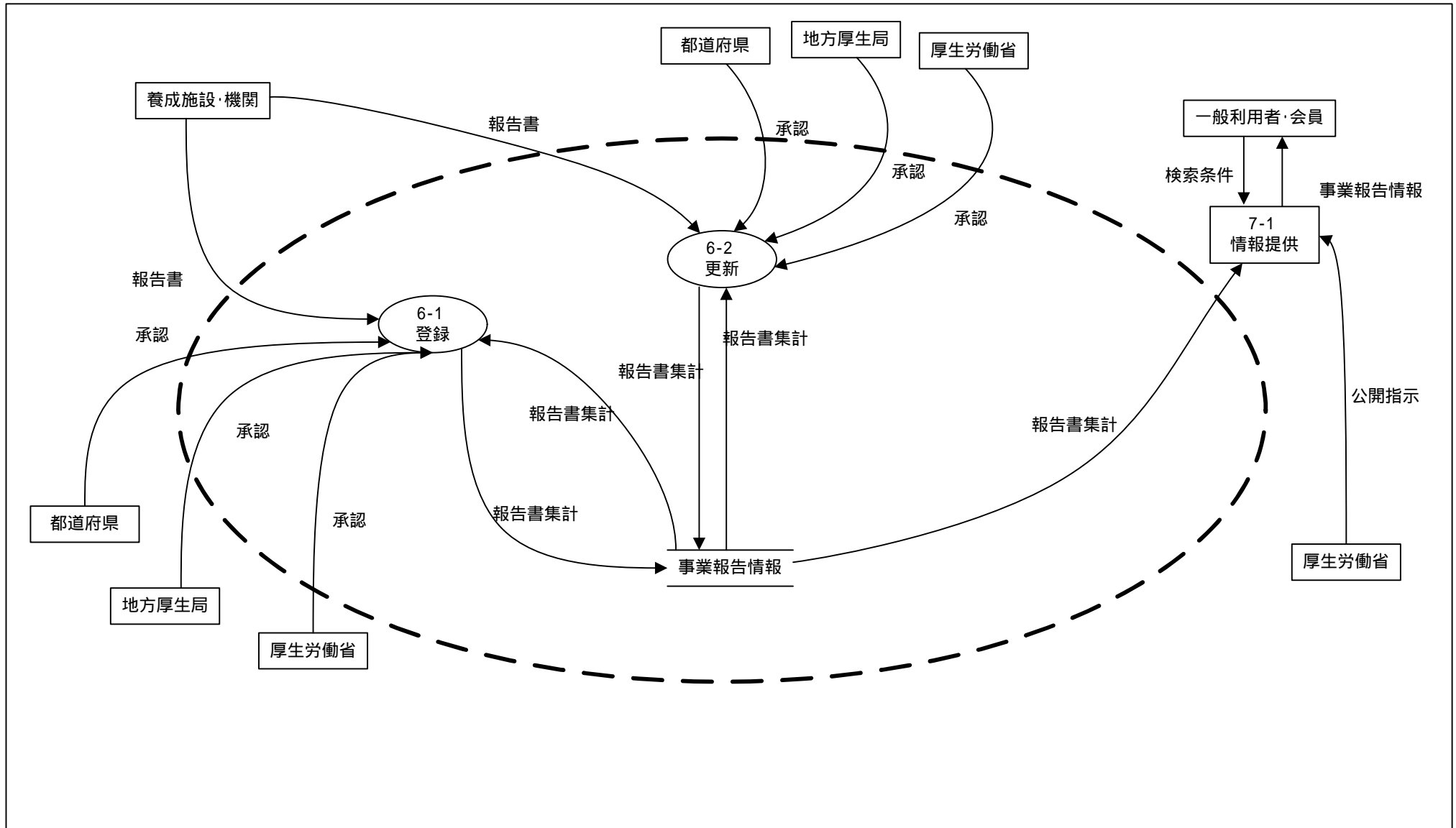

機能情報関連図(現行)	システム名		業務名(Lv0)		資料番号	版数	作成日付	作成者	ページ
	福祉保健医療情報ネットワークシステム		福祉保健医療情報サービス		—	初版 改訂	2007.3.26		8/9
Lv1	情報提供	Lv2	—	Lv3	—	Lv4	—	Lv5	—

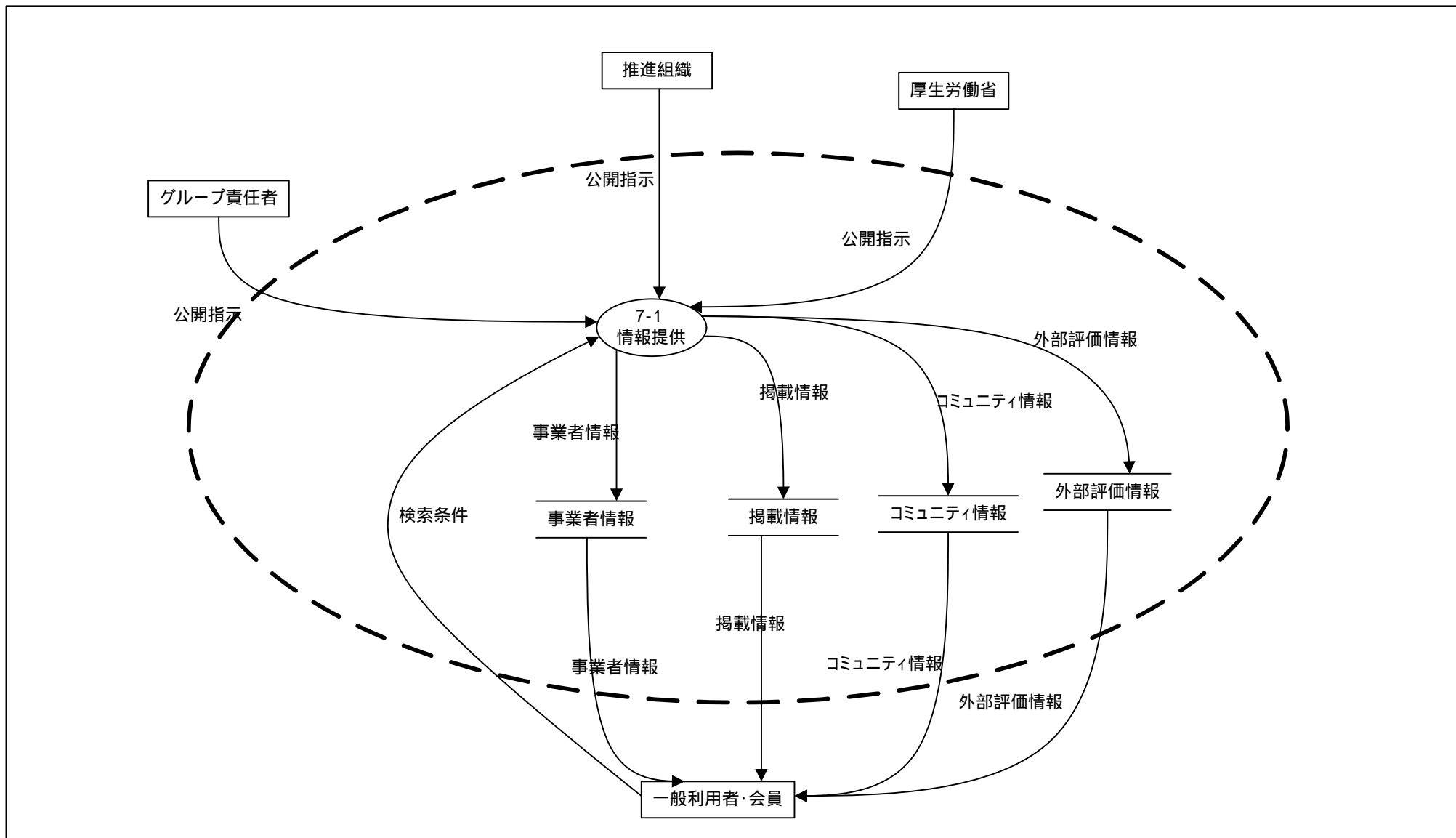

機能情報関連図(現行)	システム名		業務名(Lv0)		資料番号	版数	作成日付	作成者	ページ
	福祉保健医療情報ネットワークシステム		福祉保健医療情報サービス		-	初版 改訂	2007.3.26		9/9
Lv1	WAMNET運用に係る業務	Lv2	-	Lv3	-	Lv4	-	Lv5	-

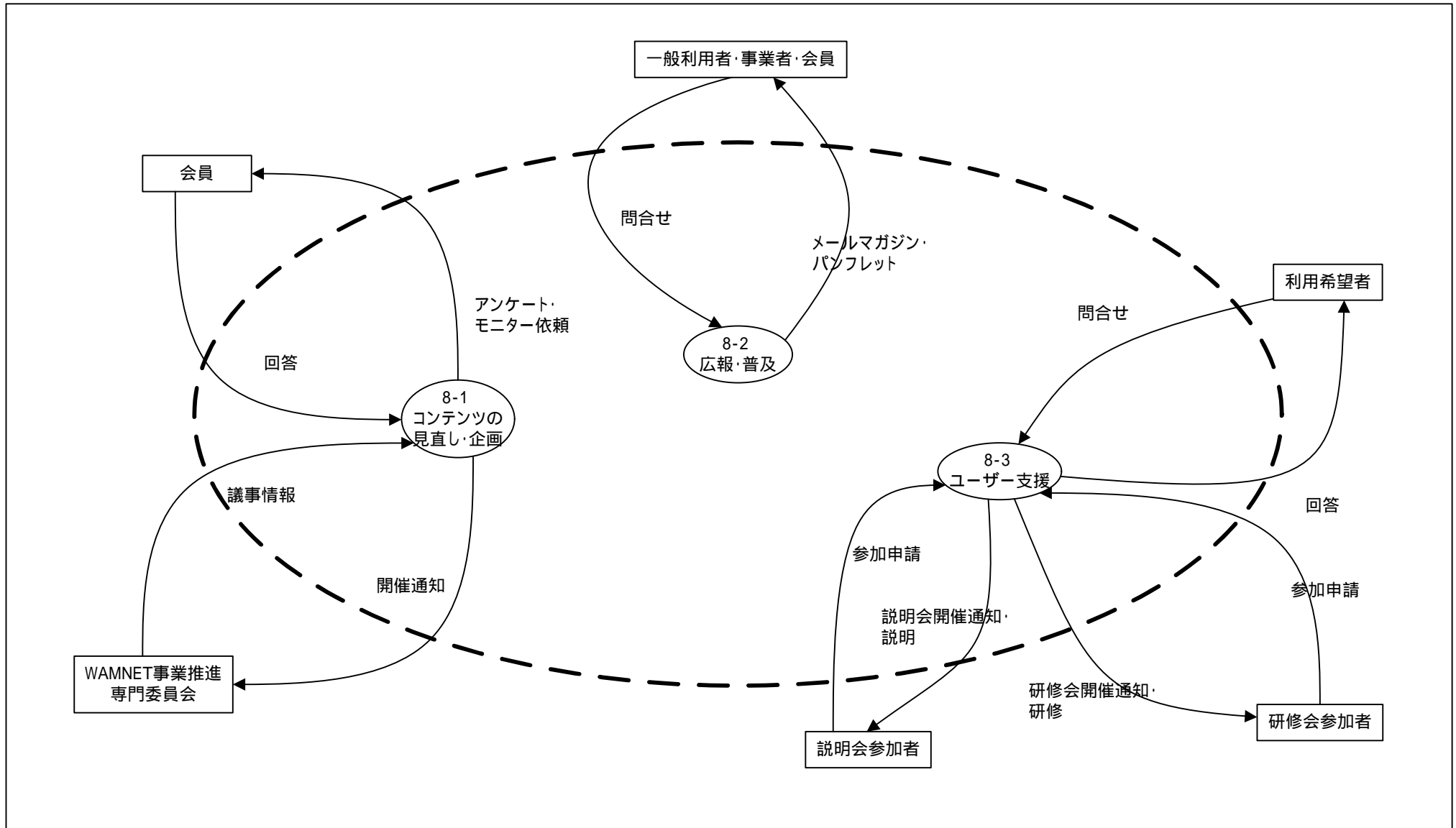

業務流れ図(現行)	システム名		業務名(Lv0)		資料番号	版数	作成日付	作成者	ページ
	福祉保健医療情報ネットワークシステム		福祉保健医療情報サービス		1-1-1(1)	初版 改訂	2007.3.26		1/49
Lv1	利用機関登録	Lv2	利用申請	Lv3	通常申込	Lv4	—	Lv5	—

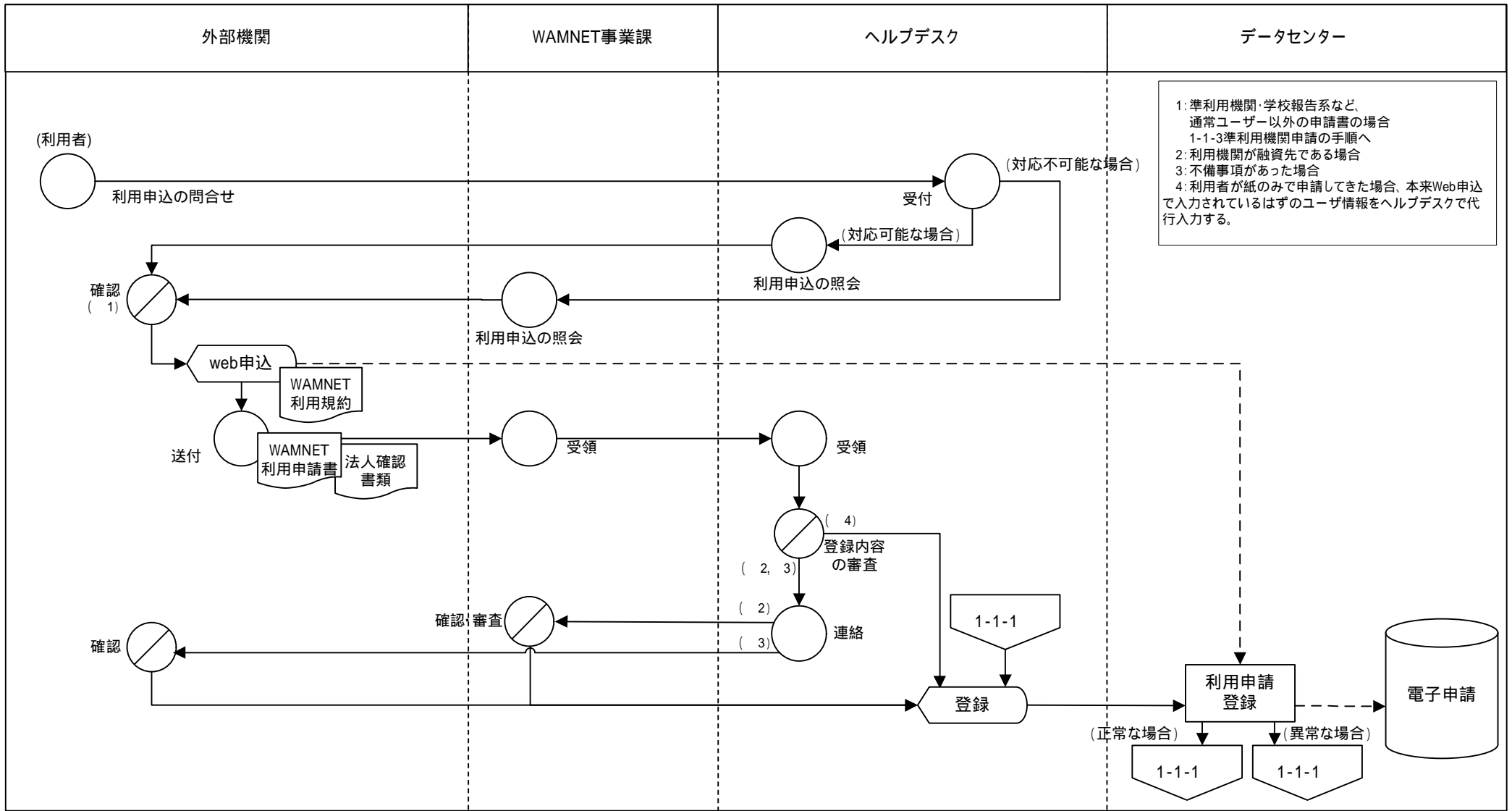

業務流れ図(現行)	システム名		業務名(Lv0)		資料番号	版数	作成日付	作成者	ページ
	福祉保健医療情報ネットワークシステム		福祉保健医療情報サービス		1-1-1(2)	初版 改訂	2007.3.26		2/49
Lv1	利用機関登録	Lv2	利用申請	Lv3	通常申込	Lv4	-	Lv5	-

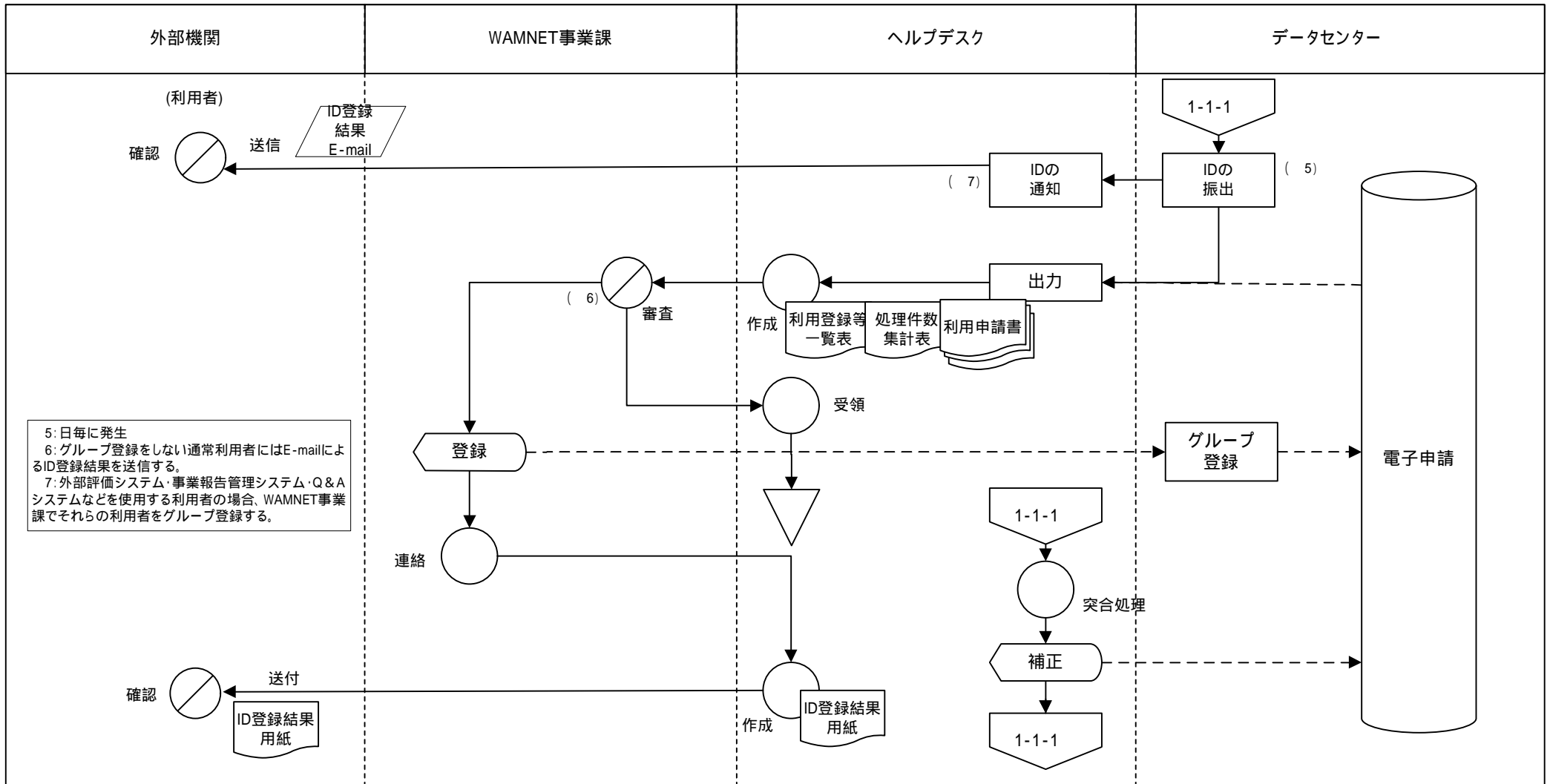

5: 毎日に発生
6: グループ登録をしない通常利用者にはE-mailによるID登録結果を送信する。
7: 外部評価システム・事業報告管理システム・Q&Aシステムなどを使用する利用者の場合、WAMNET事業課でそれらの利用者をグループ登録する。

業務流れ図(現行)	システム名		業務名(Lv0)		資料番号	版数	作成日付	作成者	ページ
	福祉保健医療情報ネットワークシステム		福祉保健医療情報サービス		1-1-2(1)	初版 改訂	2007.3.26		3/49
Lv1	利用機関登録	Lv2	利用申請	Lv3	ファイル申込	Lv4	—	Lv5	—

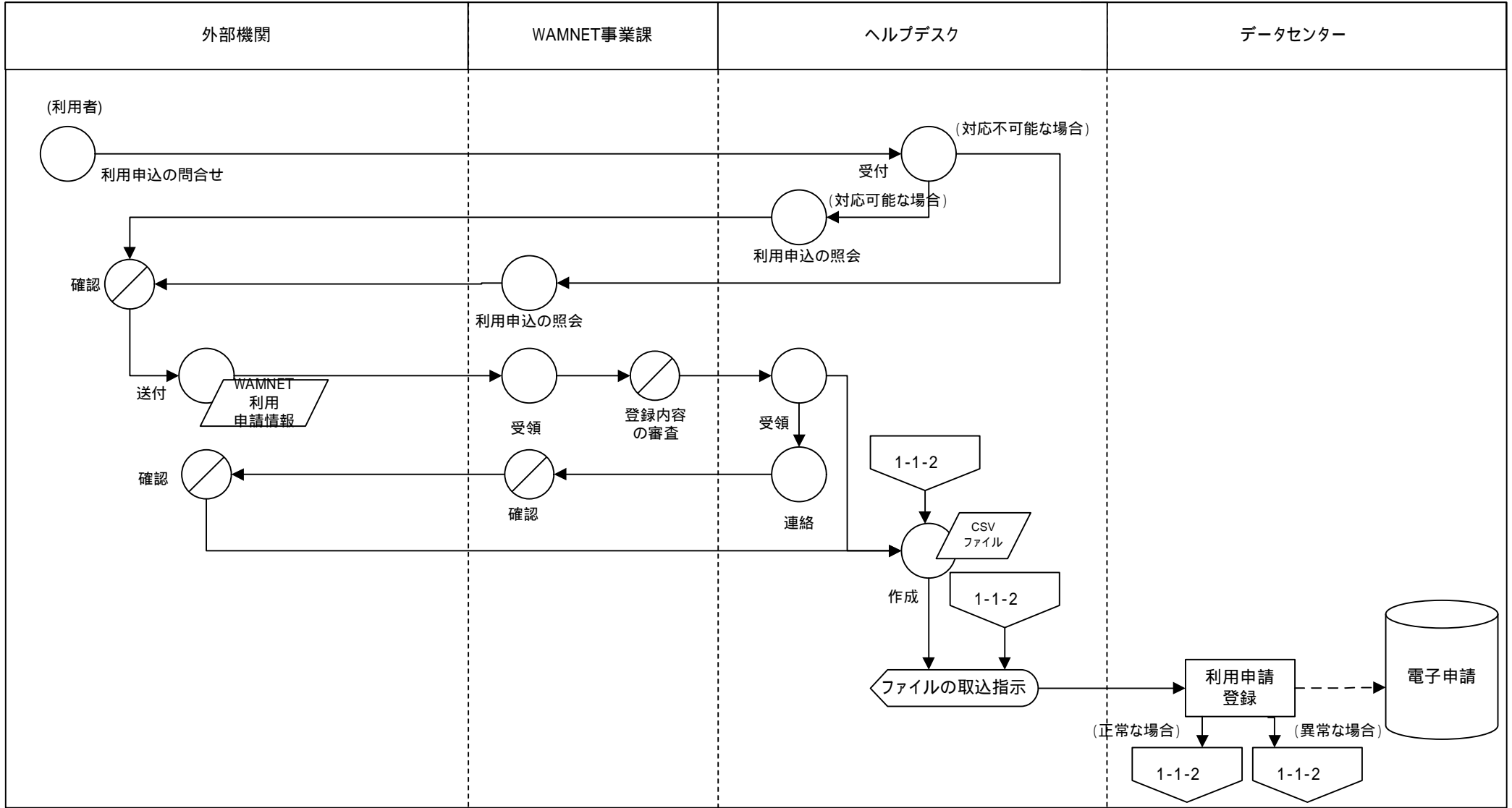

業務流れ図(現行)	システム名		業務名(Lv0)		資料番号	版数	作成日付	作成者	ページ
	福祉保健医療情報ネットワークシステム		福祉保健医療情報サービス		1-1-2(2)	初版 改訂	2007.3.26		4/49
Lv1	利用機関登録	Lv2	利用申請	Lv3	ファイル申込	Lv4	—	Lv5	—

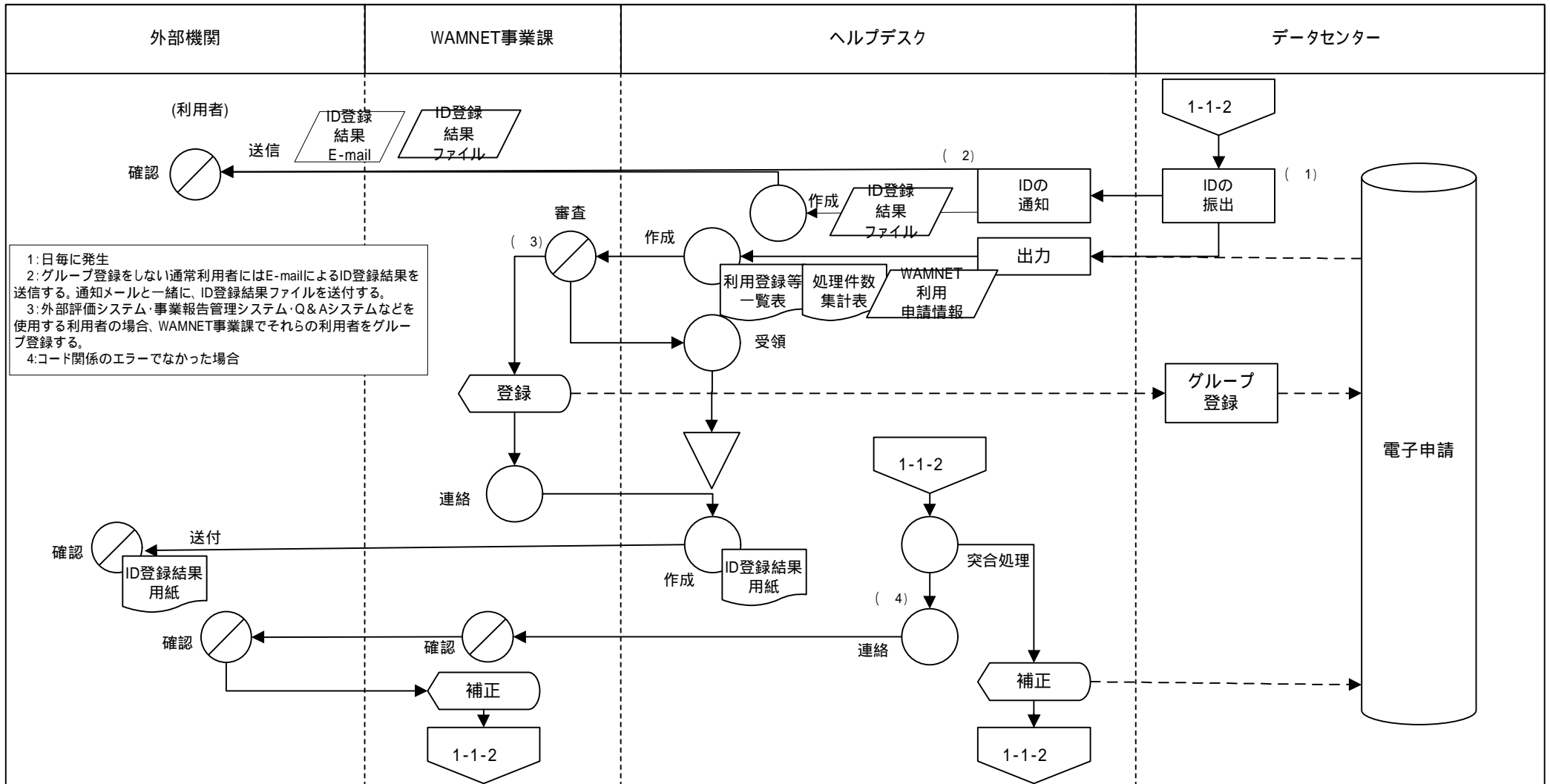

業務流れ図(現行)	システム名		業務名(Lv0)		資料番号	版数	作成日付	作成者	ページ
	福祉保健医療情報ネットワークシステム		福祉保健医療情報サービス		1-1-3(1)	初版 改訂	2007.3.26		5/49
Lv1	利用機関登録	Lv2	利用申請	Lv3	準利用機関	Lv4	—	Lv5	—

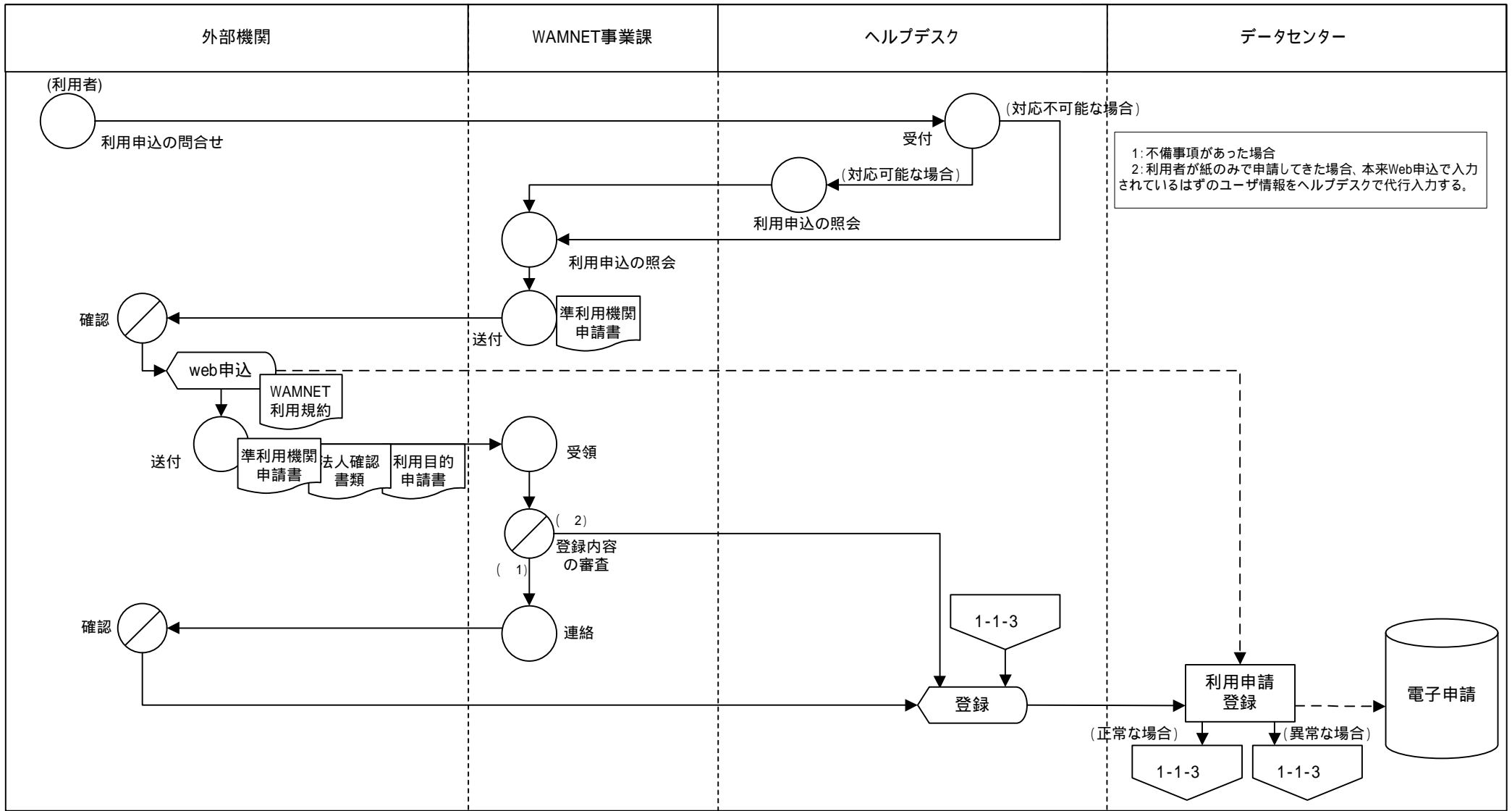

業務流れ図(現行)	システム名		業務名(Lv0)		資料番号	版数	作成日付	作成者	ページ
	福祉保健医療情報ネットワークシステム		福祉保健医療情報サービス		1-1-3(2)	初版 改訂	2007.3.26		6/49
Lv1	利用機関登録	Lv2	利用申請	Lv3	準利用機関	Lv4	—	Lv5	—

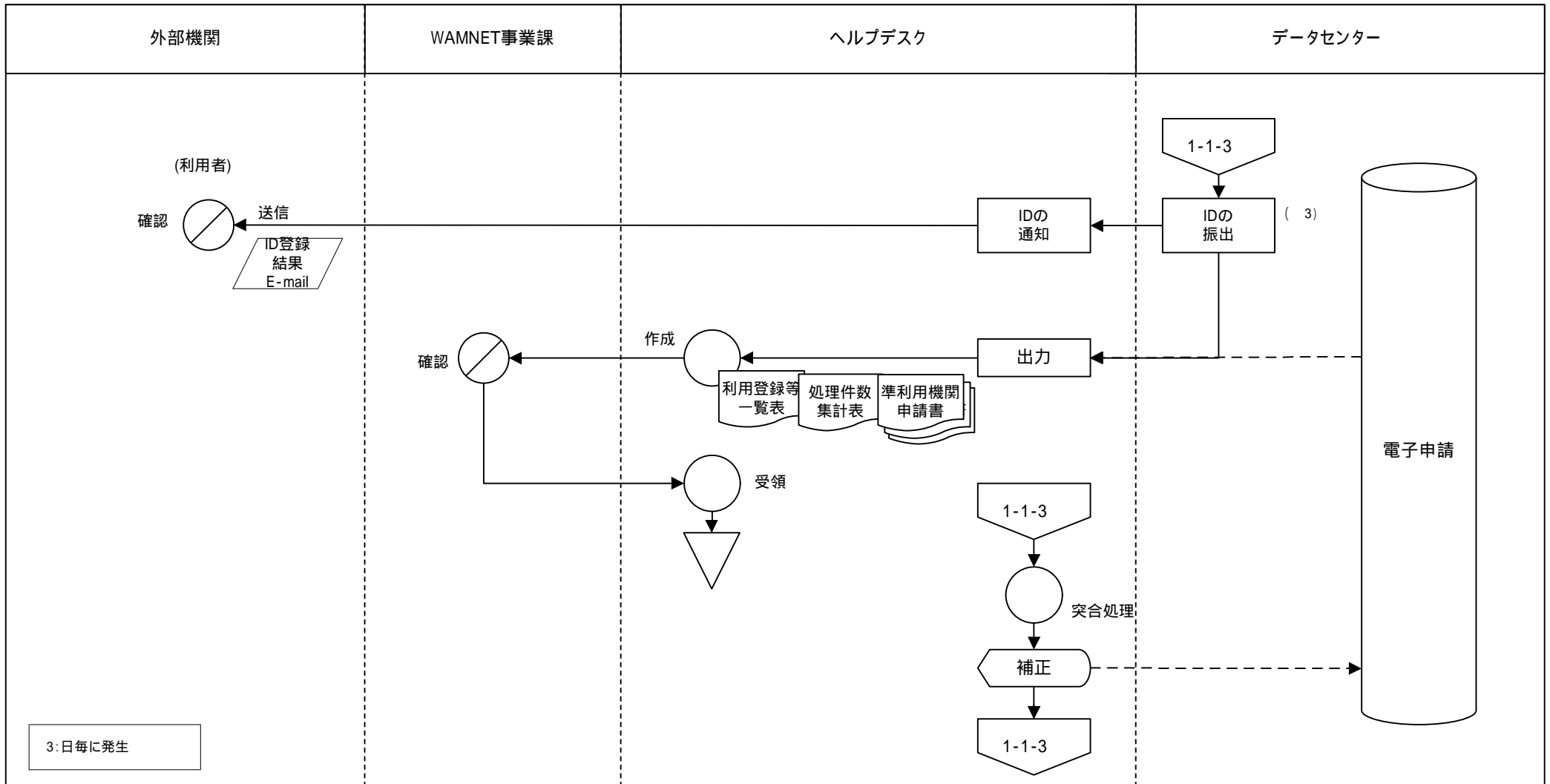

業務流れ図(現行)	システム名		業務名(Lv0)		資料番号	版数	作成日付	作成者	ページ
	福祉保健医療情報ネットワークシステム		福祉保健医療情報サービス		1-1-4(1)	初版 改訂	2007.3.26		7/49
Lv1	利用機関登録	Lv2	利用申請	Lv3	共済電子利用機関	Lv4	—	Lv5	—

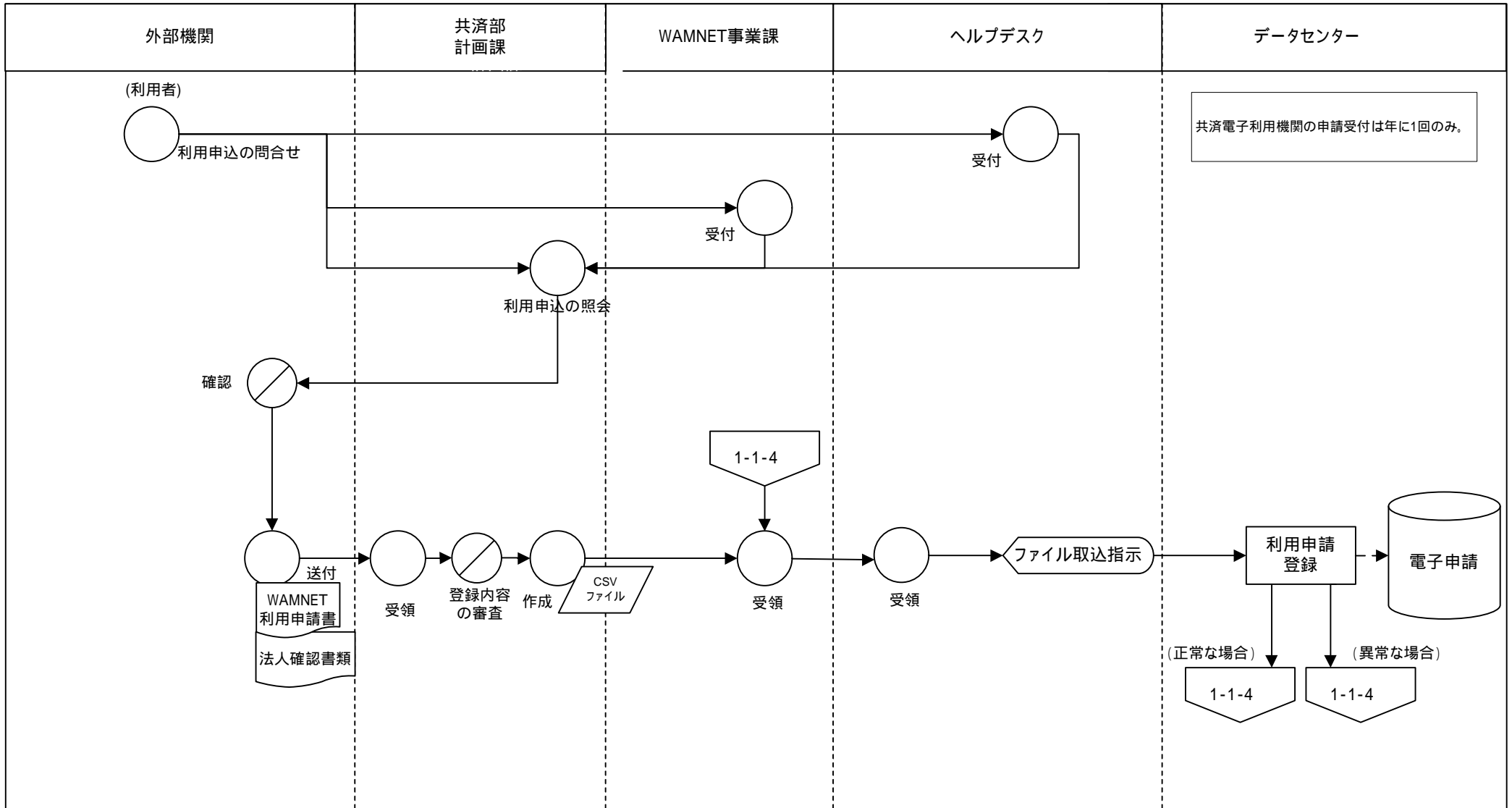

業務流れ図(現行)	システム名		業務名(Lv0)		資料番号	版数	作成日付	作成者	ページ
	福祉保健医療情報ネットワークシステム		福祉保健医療情報サービス		1-1-4(2)	初版 改訂	2007.3.26		8/49
Lv1	利用機関登録	Lv2	利用申請	Lv3	共済電子利用機関	Lv4	-	Lv5	-

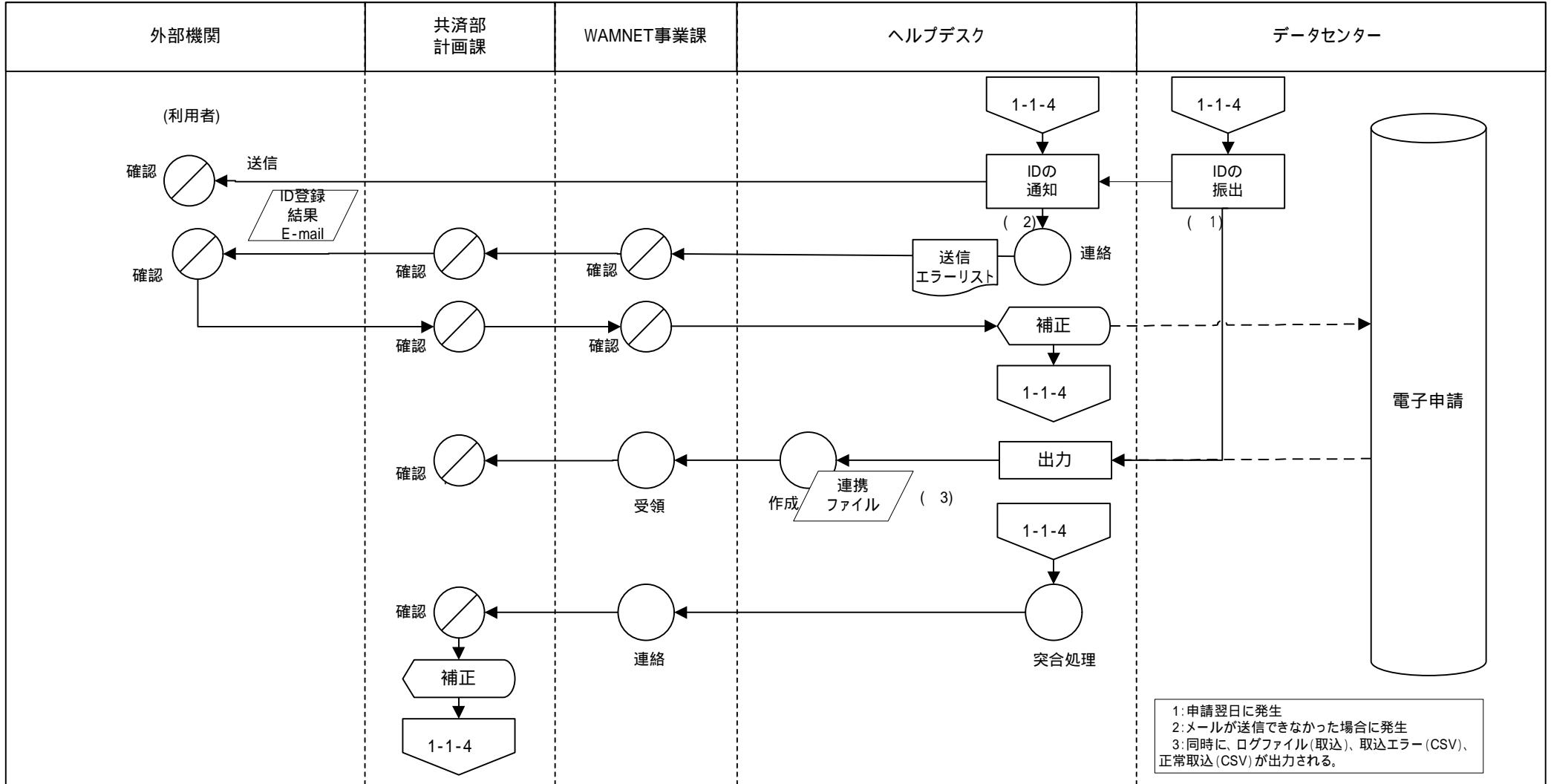

1: 申請翌日に発生
 2: メールが送信できなかった場合に発生
 3: 同時に、ログファイル(取込)、取込エラー(CSV)、正常取込(CSV)が出力される。



業務流れ図(現行)	システム名		業務名(Lv0)		資料番号	版数	作成日付	作成者	ページ
	福祉保健医療情報ネットワークシステム		福祉保健医療情報サービス		1-2-1(1)	初版 改訂	2007.3.26		9/49
Lv1	利用機関登録	Lv2	再発行	Lv3	通常申込	Lv4	—	Lv5	—

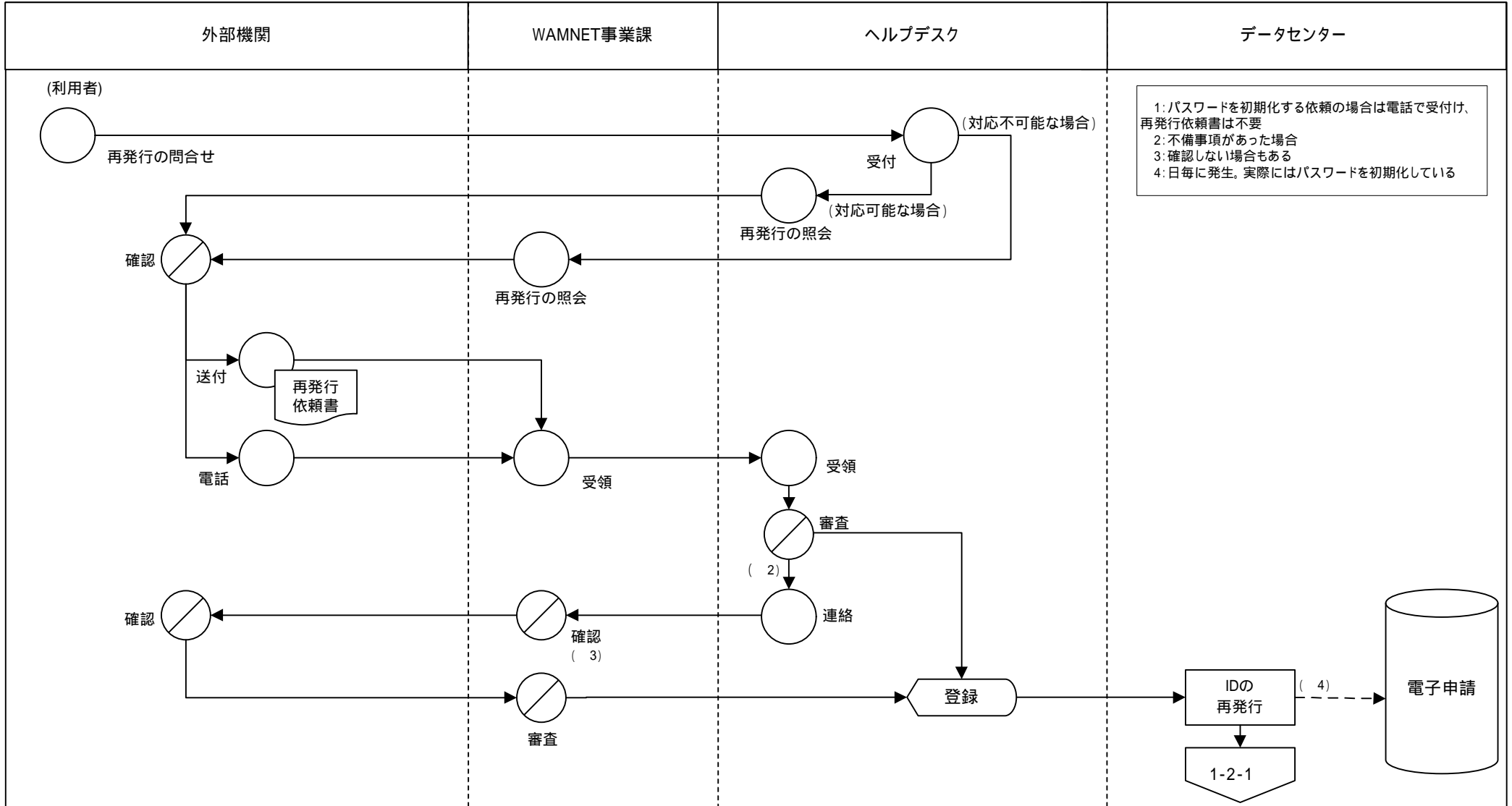

業務流れ図(現行)	システム名		業務名(Lv0)		資料番号	版数	作成日付	作成者	ページ
	福祉保健医療情報ネットワークシステム		福祉保健医療情報サービス		1-2-1(2)	初版 改訂	2007.3.26		10/49
Lv1	利用機関登録	Lv2	再発行	Lv3	通常申込	Lv4	-	Lv5	-

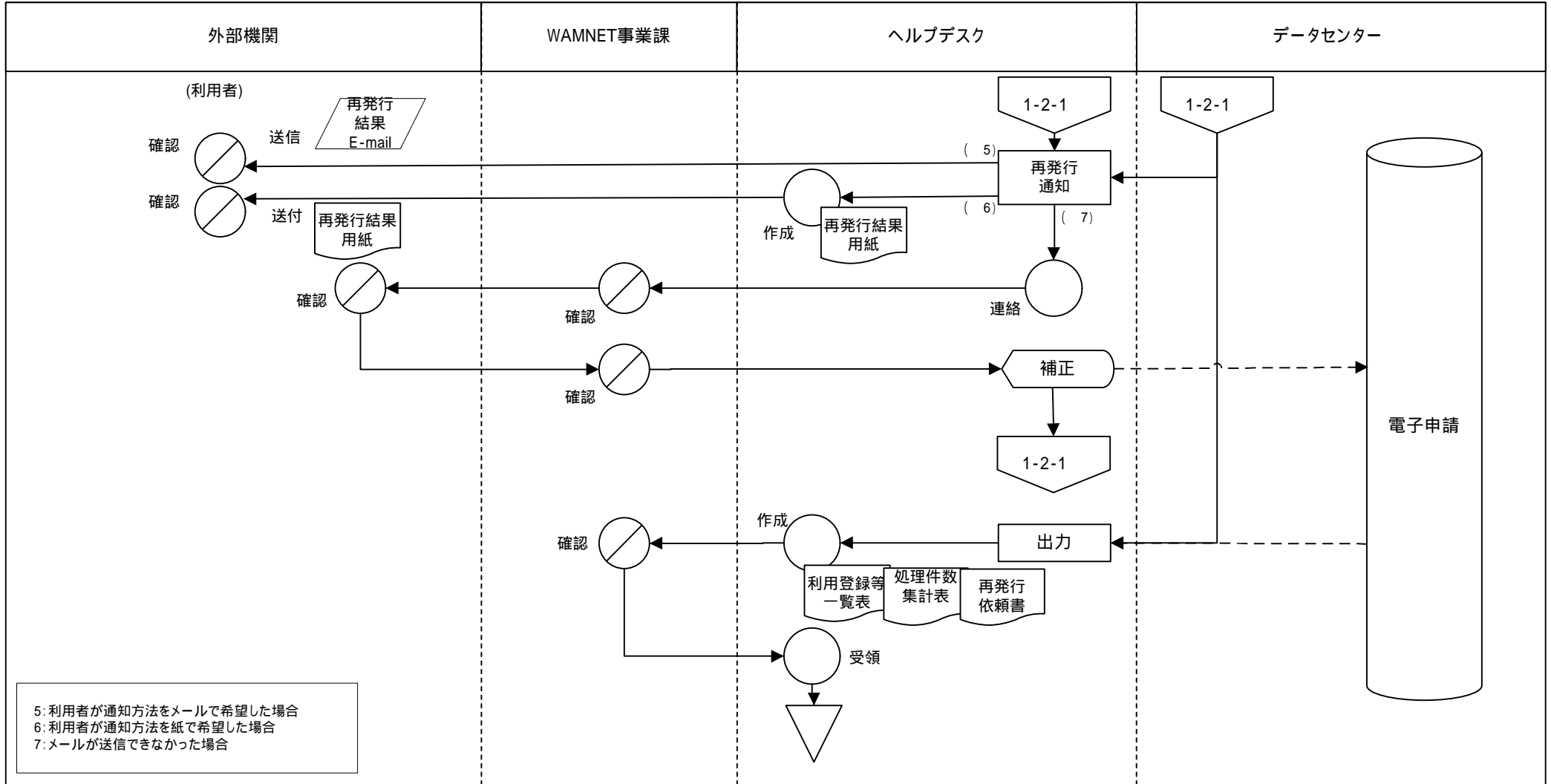

業務流れ図(現行)	システム名		業務名(Lv0)		資料番号	版数	作成日付	作成者	ページ
	福祉保健医療情報ネットワークシステム		福祉保健医療情報サービス		1-2-2(1)	初版 改訂	2007.3.26		11/49
Lv1	利用機関登録	Lv2	再発行	Lv3	共済電子利用機関	Lv4	—	Lv5	—

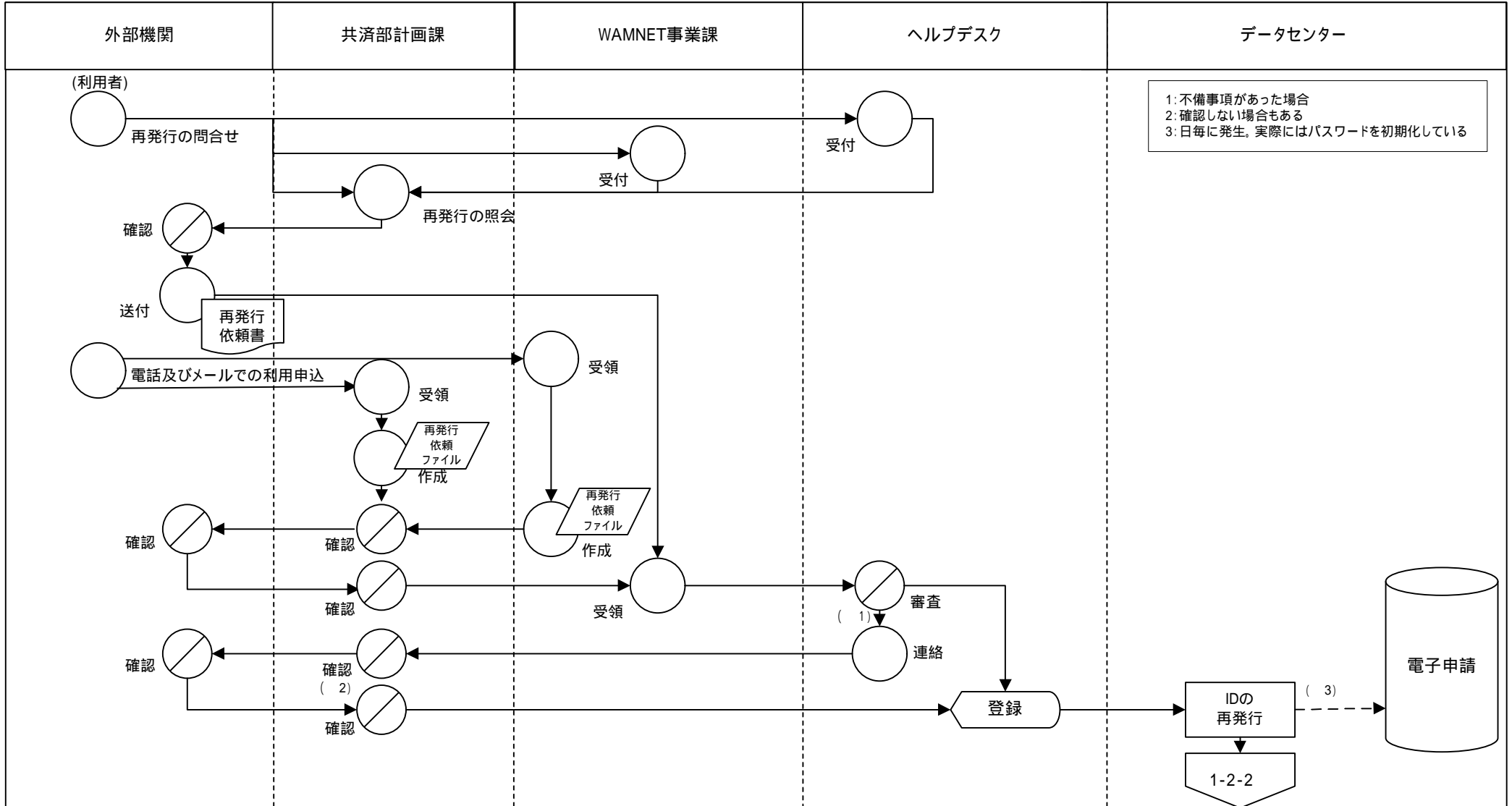

業務流れ図(現行)	システム名		業務名(Lv0)		資料番号	版数	作成日付	作成者	ページ
	福祉保健医療情報ネットワークシステム		福祉保健医療情報サービス		1-2-2(2)	初版 改訂	2007.3.26		12/49
Lv1	利用機関登録	Lv2	再発行	Lv3	共済電子利用機関	Lv4	—	Lv5	—

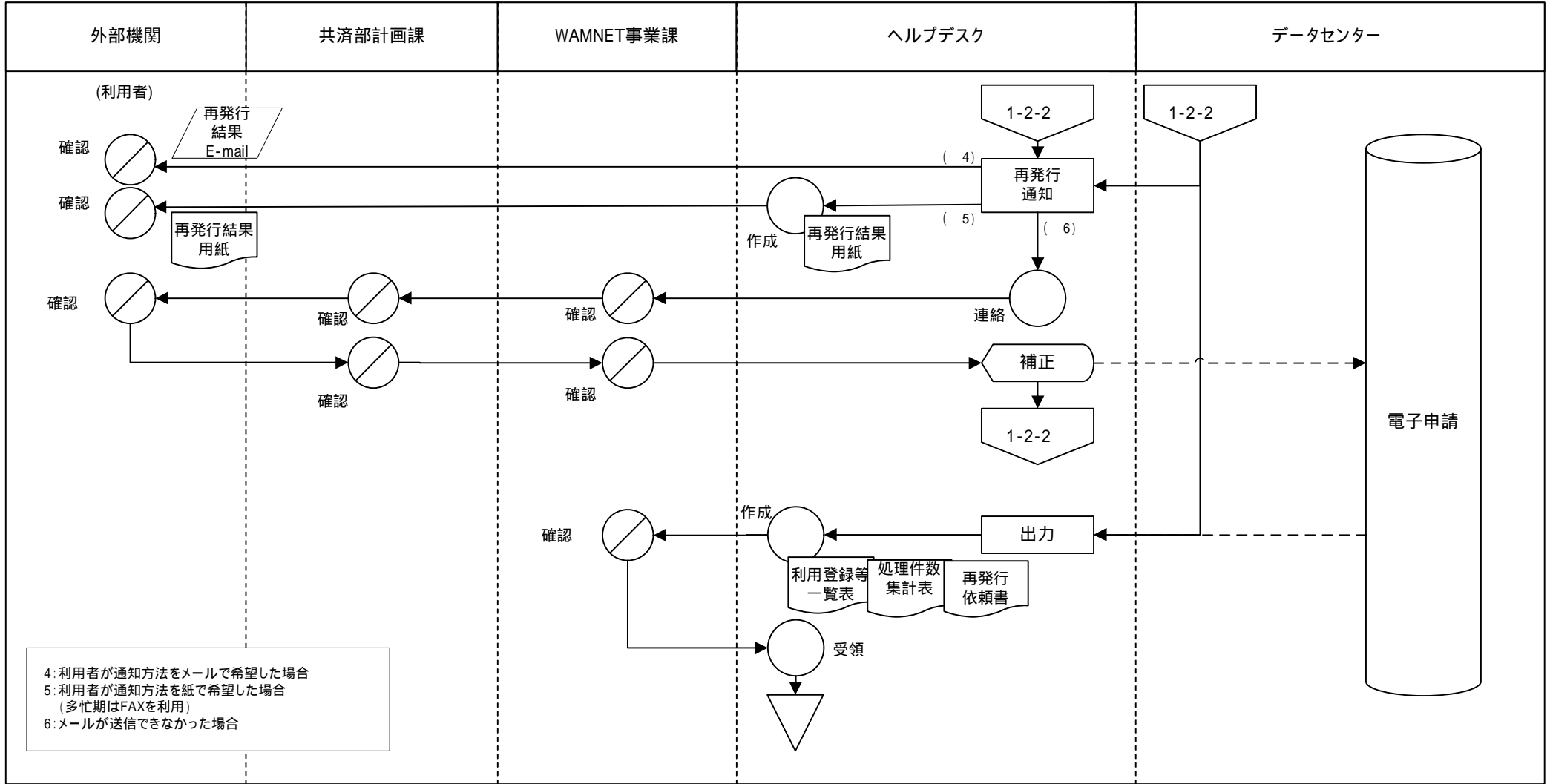

4: 利用者が通知方法をメールで希望した場合
5: 利用者が通知方法を紙で希望した場合
(多忙期はFAXを利用)
6: メールが送信できなかった場合

業務流れ図(現行)	システム名		業務名(Lv0)		資料番号	版数	作成日付	作成者	ページ
	福祉保健医療情報ネットワークシステム		福祉保健医療情報サービス		1-3-1(1)	初版 改訂	2007.3.26		13/49
Lv1	利用機関登録	Lv2	変更申請	Lv3	通常申込	Lv4	—	Lv5	—

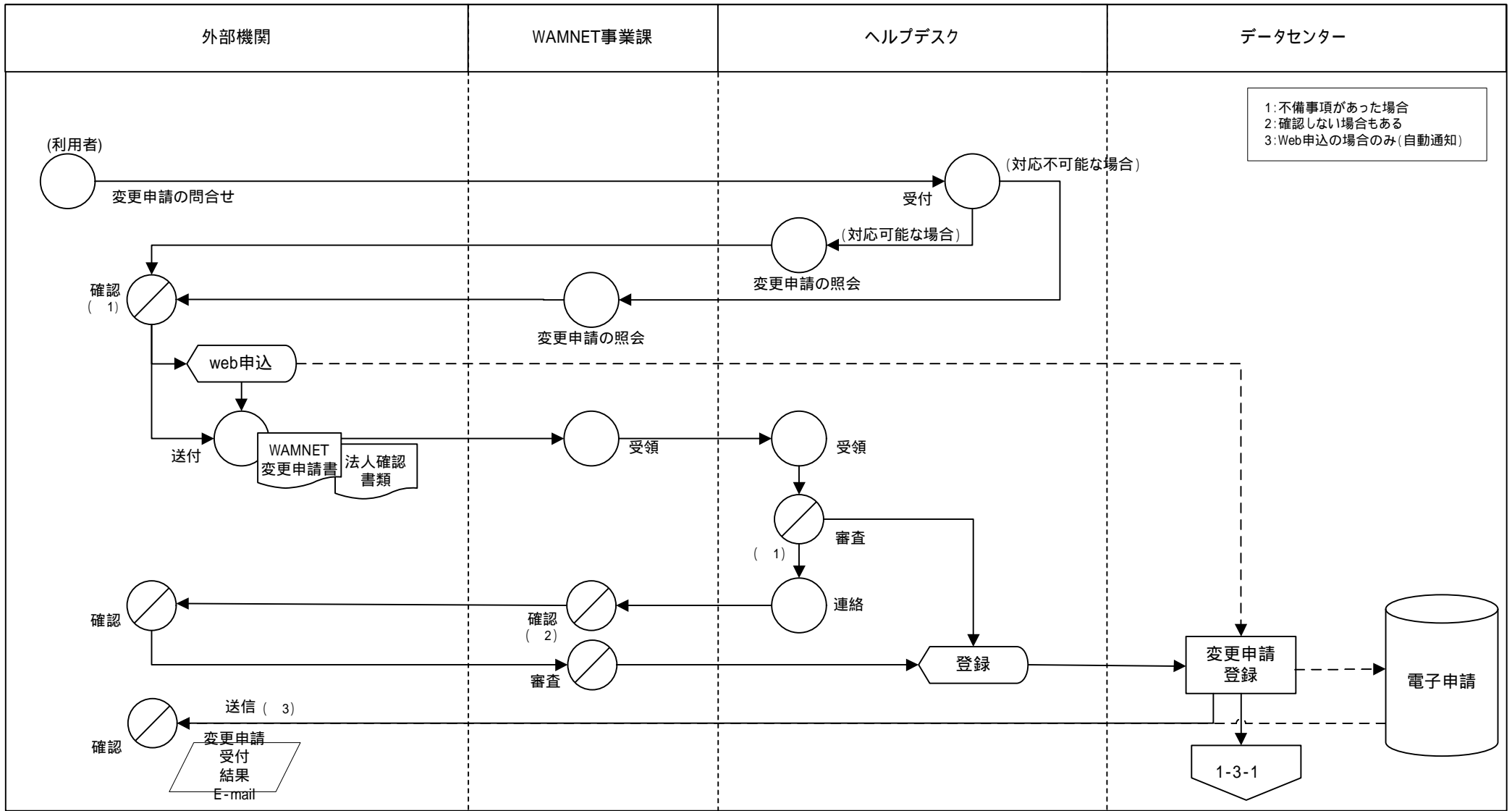

1: 不備事項があった場合
 2: 確認しない場合もある
 3: Web申込の場合のみ(自動通知)



業務流れ図(現行)	システム名		業務名(Lv0)		資料番号	版数	作成日付	作成者	ページ
	福祉保健医療情報ネットワークシステム		福祉保健医療情報サービス		1-3-1(2)	初版 改訂	2007.3.26		14/49
Lv1	利用機関登録	Lv2	変更申請	Lv3	通常申込	Lv4	—	Lv5	—

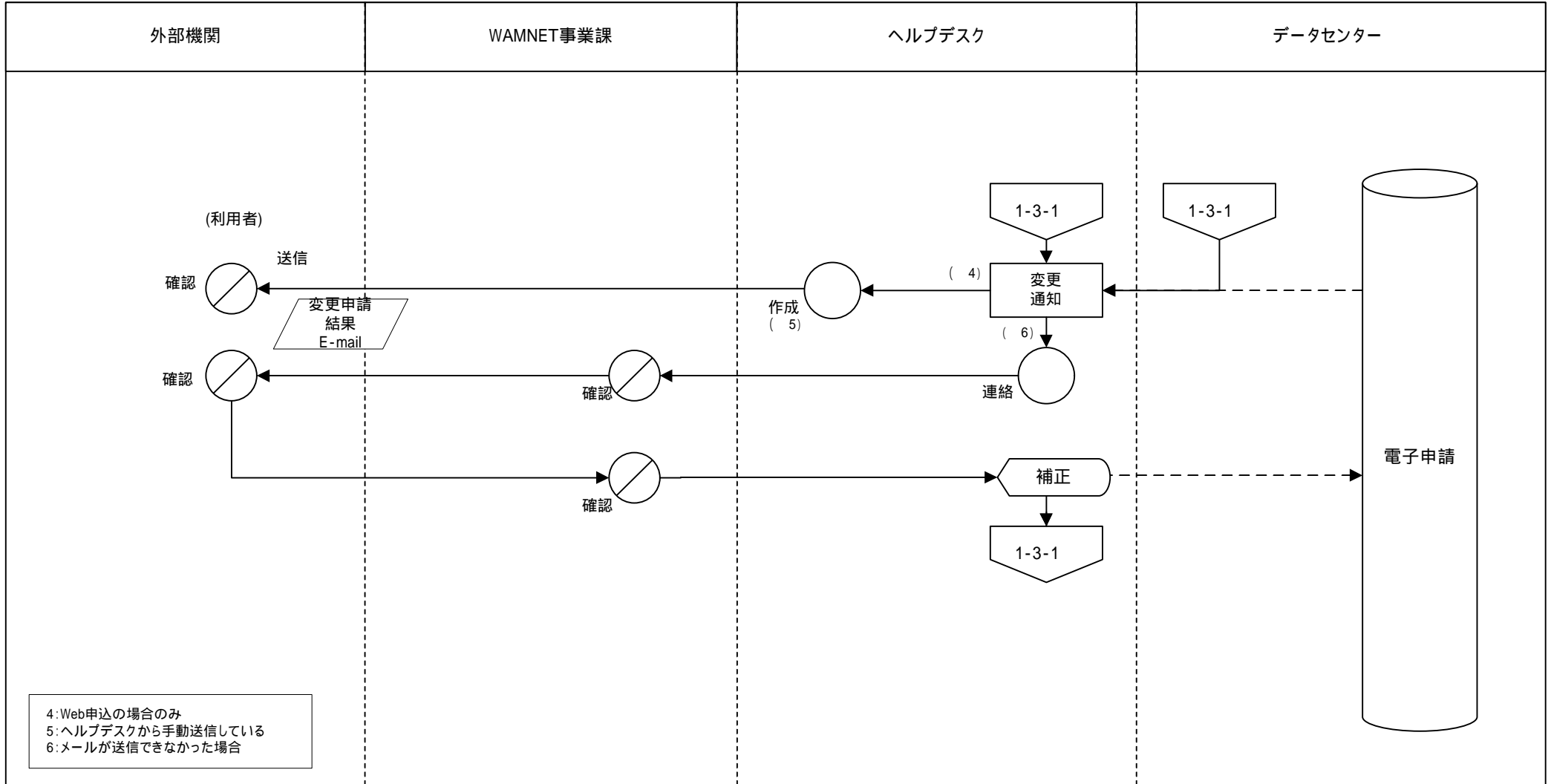

業務流れ図(現行)	システム名		業務名(Lv0)		資料番号	版数	作成日付	作成者	ページ
	福祉保健医療情報ネットワークシステム		福祉保健医療情報サービス		1-3-2(1)	初版 改訂	2007.3.26		15/49
Lv1	利用機関登録	Lv2	変更申請	Lv3	共済電子利用機関	Lv4	—	Lv5	—

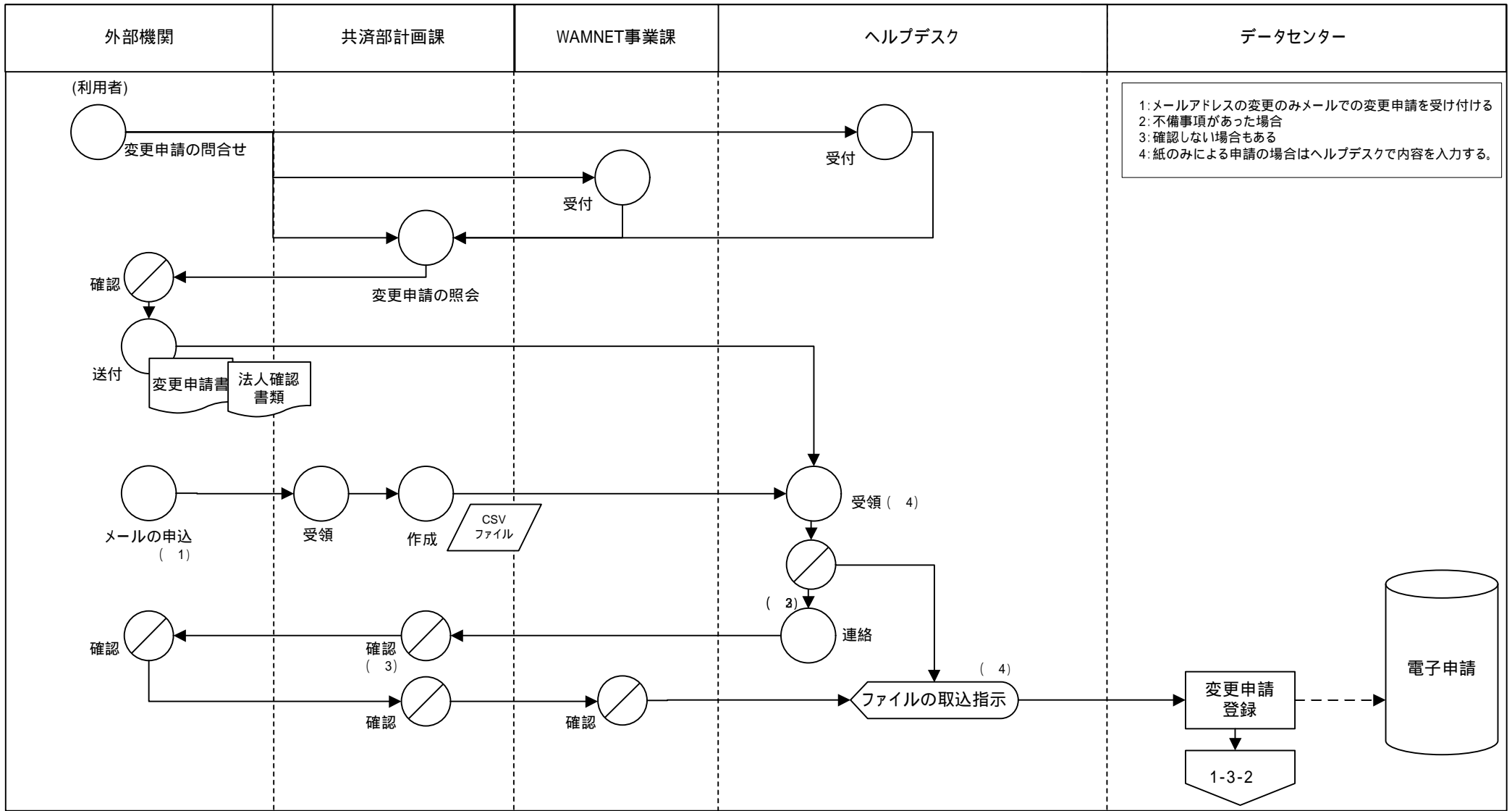

1: メールアドレスの変更のみメールでの変更申請を受け付ける
 2: 不備事項があった場合
 3: 確認しない場合もある
 4: 紙のみによる申請の場合はヘルプデスクで内容を入力する。



業務流れ図(現行)	システム名		業務名(Lv0)		資料番号	版数	作成日付	作成者	ページ
	福祉保健医療情報ネットワークシステム		福祉保健医療情報サービス		1-3-2(2)	初版 改訂	2007.3.26		16/49
Lv1	利用機関登録	Lv2	変更申請	Lv3	共済電子利用機関	Lv4	—	Lv5	—

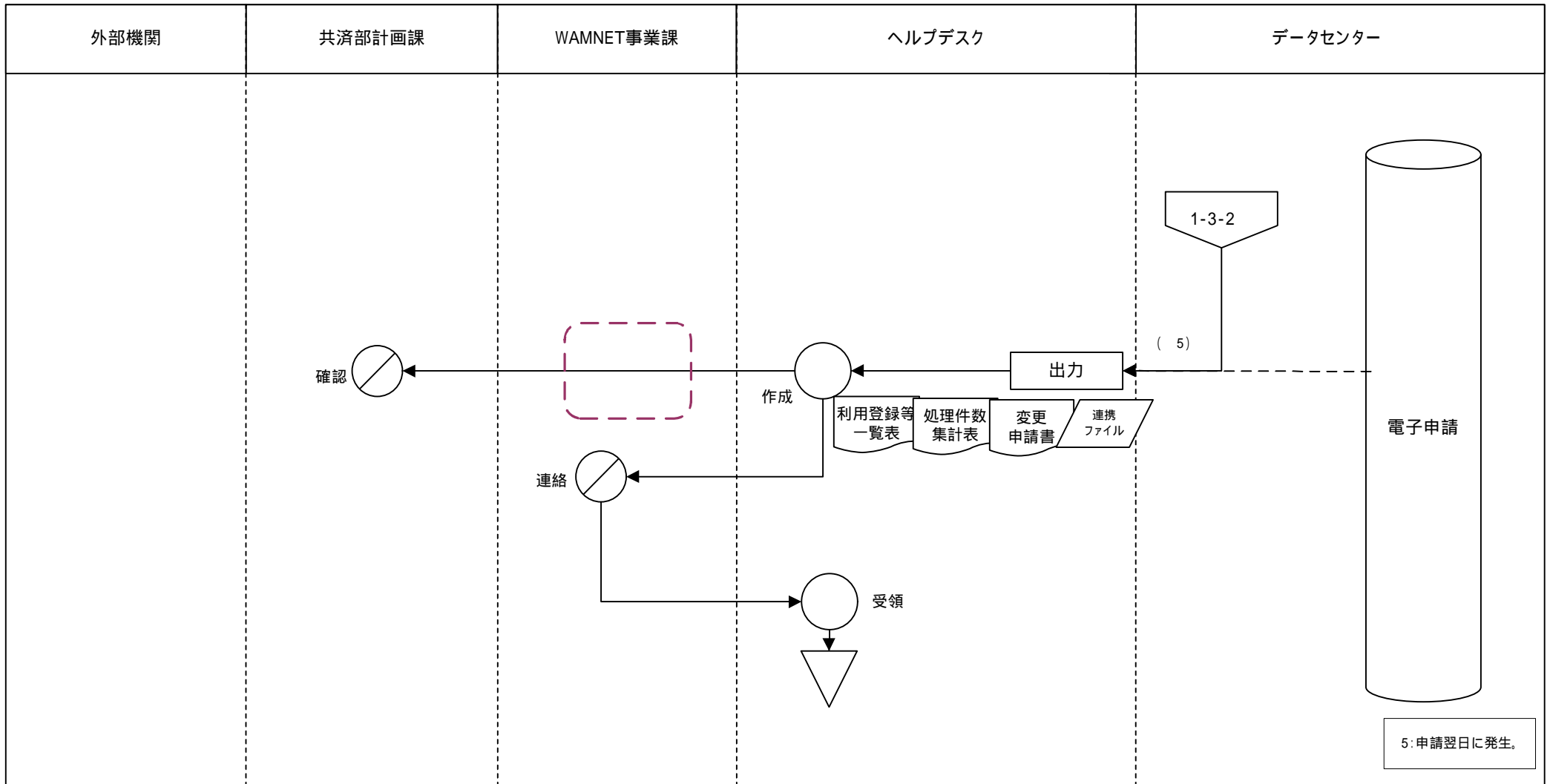

5: 申請翌日に発生。

業務流れ図(現行)	システム名		業務名(Lv0)		資料番号	版数	作成日付	作成者	ページ
	福祉保健医療情報ネットワークシステム		福祉保健医療情報サービス		1-4-1(1)	初版 改訂	2007.3.26		17/49
Lv1	利用機関登録	Lv2	廃止/取り消し・中止	Lv3	通常申込	Lv4	—	Lv5	—

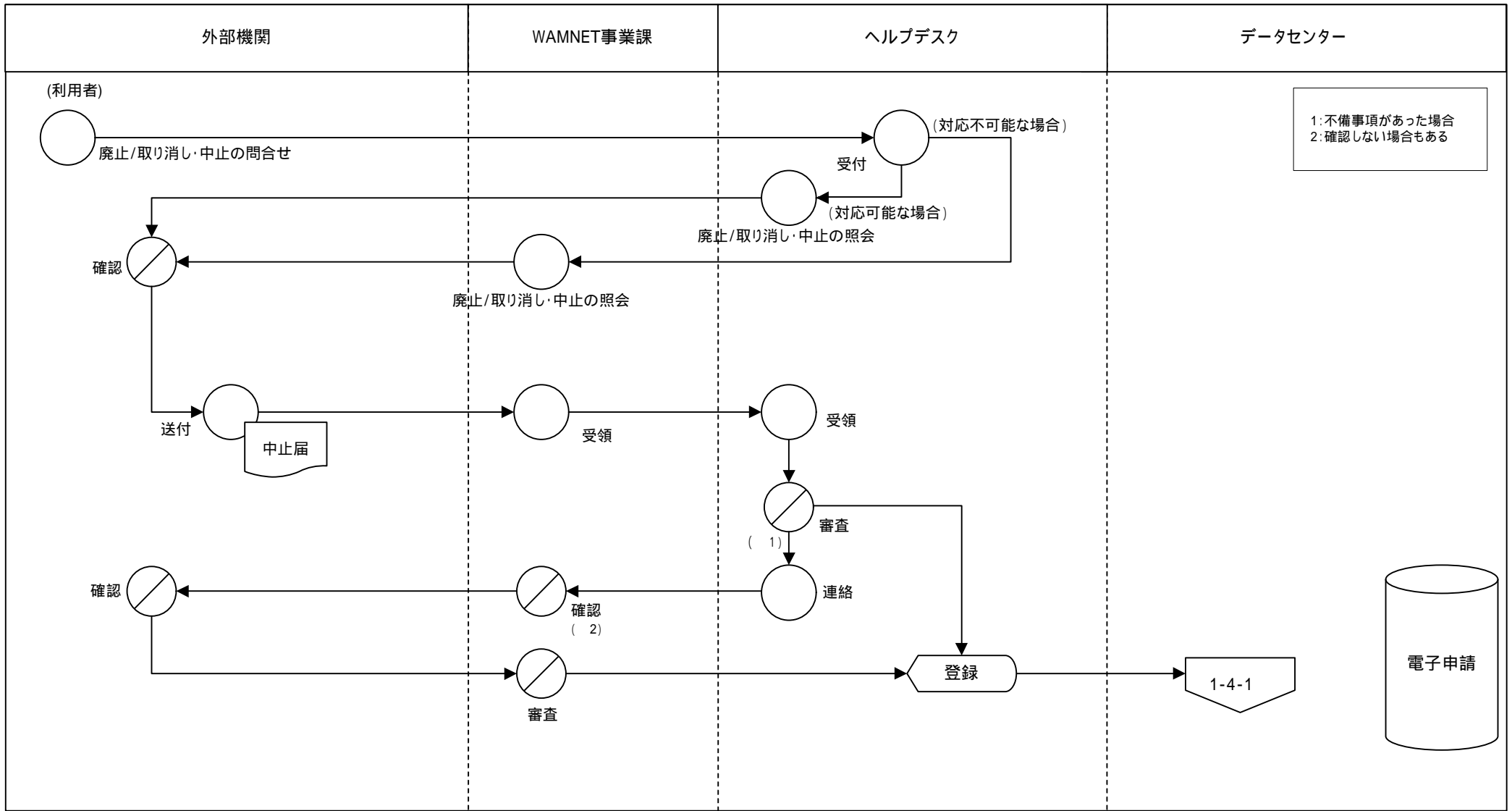

1:不備事項があった場合
2:確認しない場合もある



業務流れ図(現行)	システム名		業務名(Lv0)		資料番号	版数	作成日付	作成者	ページ
	福祉保健医療情報ネットワークシステム		福祉保健医療情報サービス		1-4-1(2)	初版 改訂	2007.3.26		18/49
Lv1	利用機関登録	Lv2	廃止/取り消し・中止	Lv3	通常申込	Lv4	—	Lv5	—

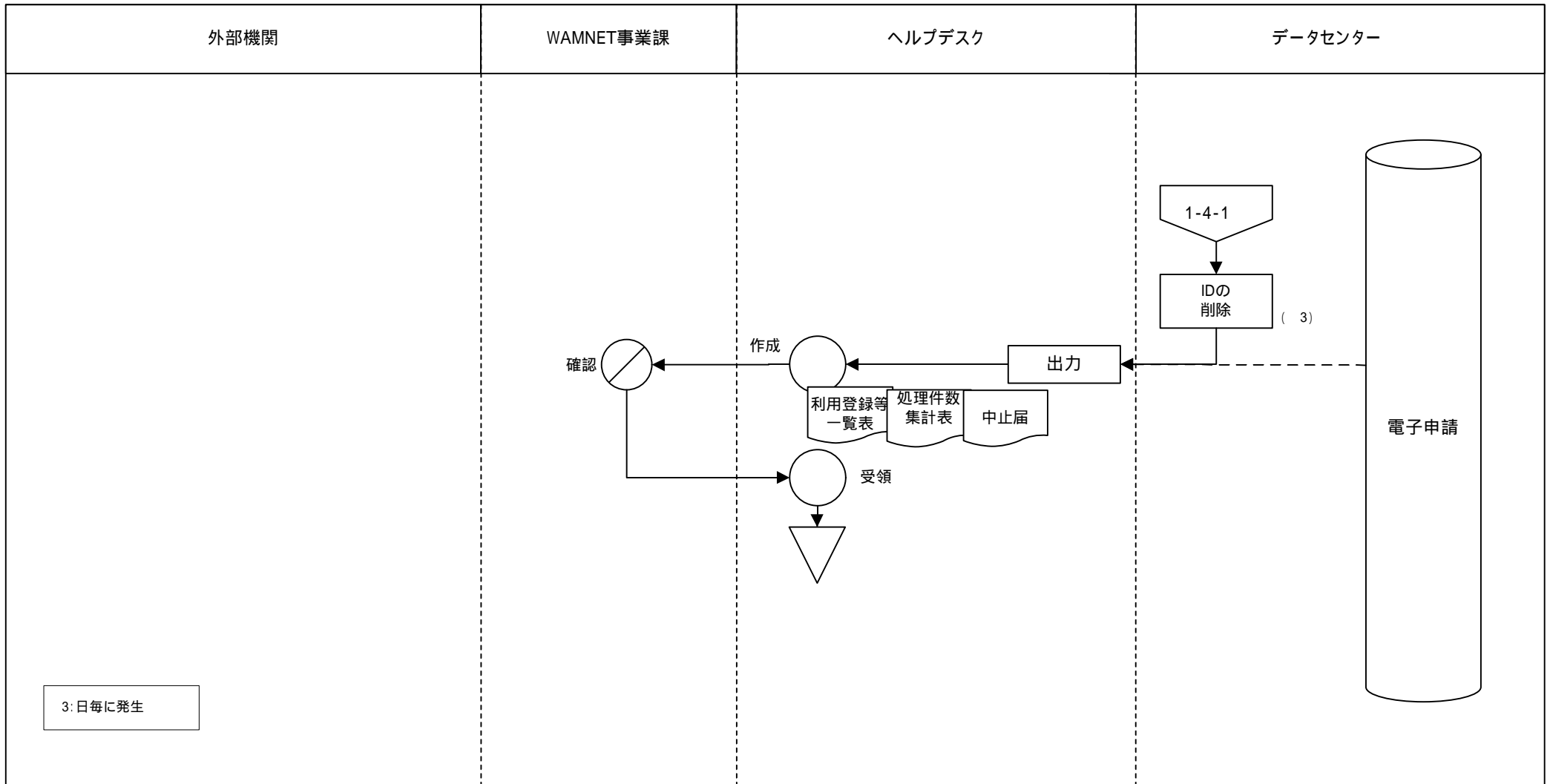

業務流れ図(現行)		システム名		業務名(Lv0)		資料番号	版数	作成日付	作成者	ページ
		福祉保健医療情報ネットワークシステム		福祉保健医療情報サービス		1-4-2(1)	初版 改訂	2007.3.26		19/49
Lv1	利用機関登録	Lv2	廃止/取り消し・中止	Lv3	共済電子利用機関	Lv4	—	Lv5	—	

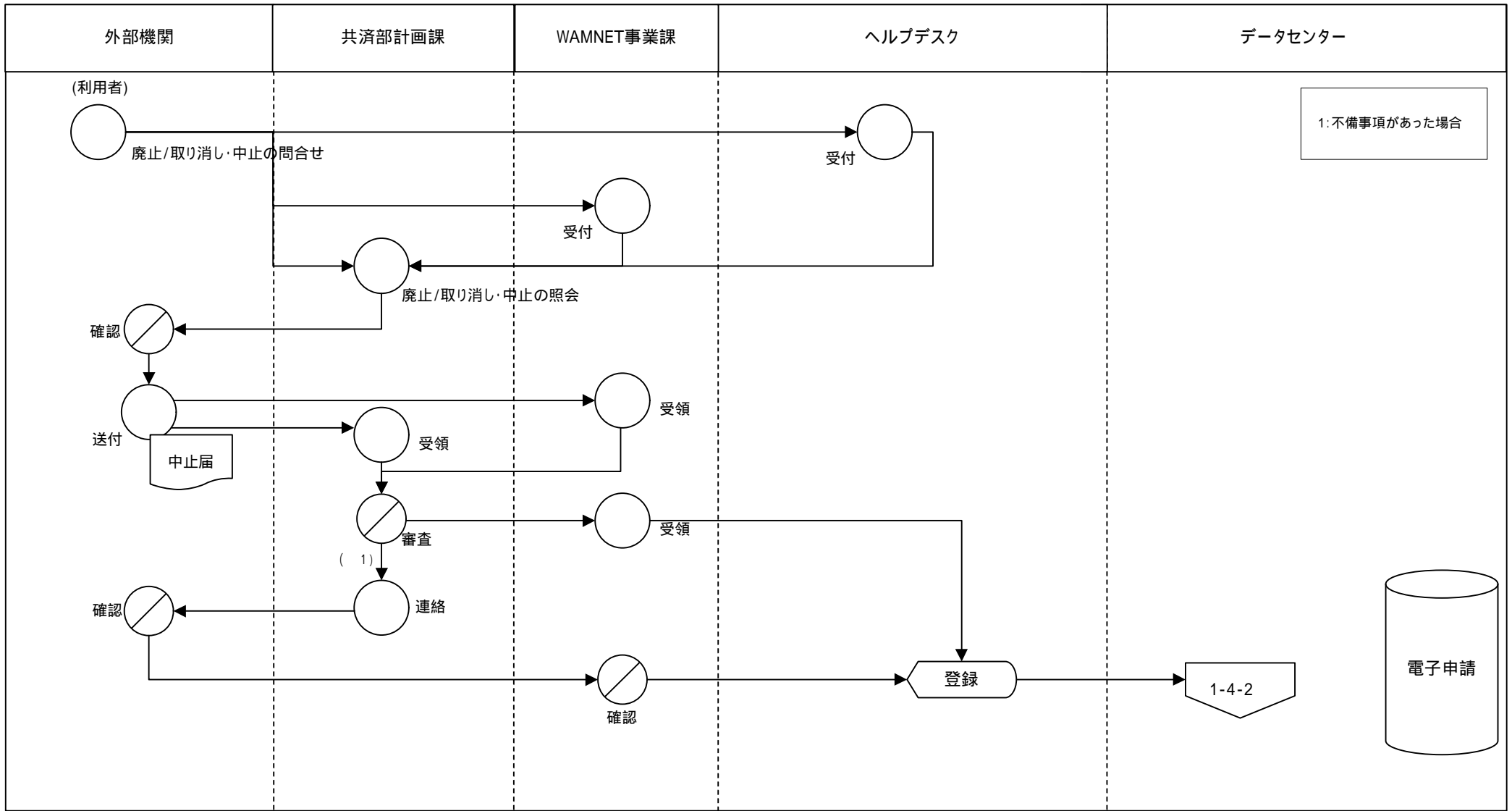

業務流れ図(現行)	システム名		業務名(Lv0)		資料番号	版数	作成日付	作成者	ページ
	福祉保健医療情報ネットワークシステム		福祉保健医療情報サービス		1-4-2(2)	初版 改訂	2007.3.26		20/49
Lv1	利用機関登録	Lv2	廃止/取り消し・中止	Lv3	共済電子利用機関	Lv4	—	Lv5	—

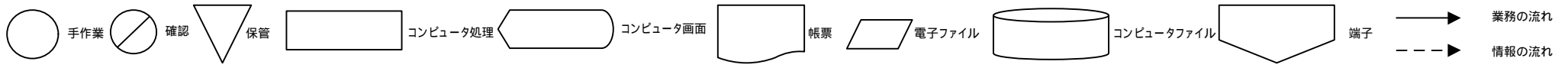
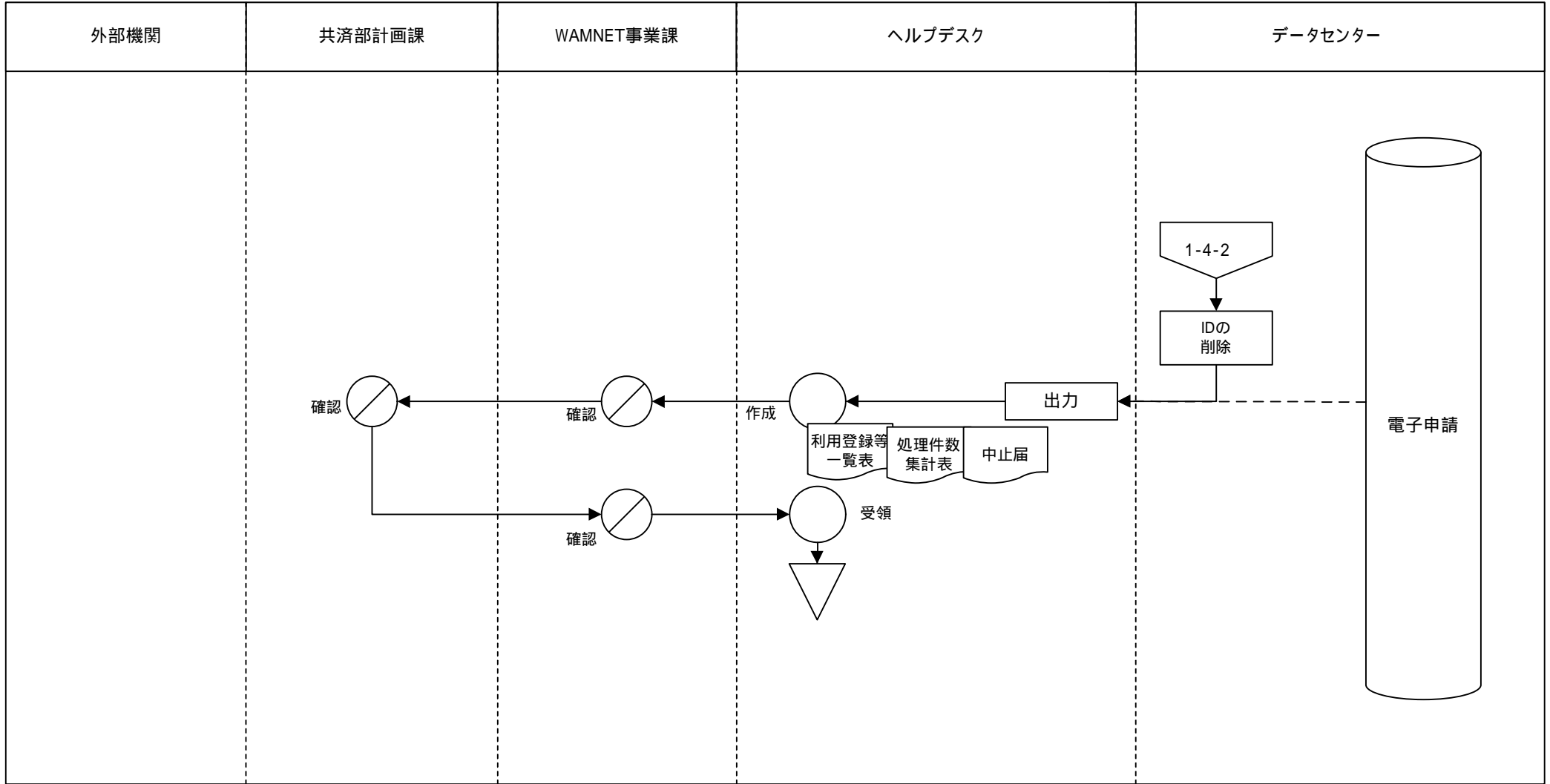

業務流れ図(現行)	システム名		業務名(Lv0)		資料番号	版数	作成日付	作成者	ページ
	福祉保健医療情報ネットワークシステム		福祉保健医療情報サービス		2(1)	初版 改訂	2007.3.26		21/49
Lv1	事業者情報管理	Lv2	Lv3		Lv4	—	Lv5	—	

2.事業者情報管理

A 外部機関による登録・更新パターン

外部機関による登録・更新ルートのパターンは以下の6つとする

詳細	登録/更新	情報提供機関		経由機関		取込機関	掲載通知	閲覧・検索者
		情報提供機関	媒体	受領	審査		通知先	
介護保険サービス事業者情報	登録・更新	都道府県	電子	なし	なし	自動取込	なし	一般利用者・ 会員
	更新(2)	会員(施設情報掲載者)	ネットワーク	なし	なし	自動取込	なし	一般利用者・ 会員
障害福祉サービス事業者情報システム	登録・更新(1)	都道府県/市町村	電子	なし	なし	自動取込	都道府県/ 市町村(3)	一般利用者・ 会員
	更新(2)	会員(施設情報掲載者)	ネットワーク	なし	なし	自動取込	なし	一般利用者・ 会員
医療情報提供システム	更新(2)	会員(医療機関)	ネットワーク	なし	なし	自動取込	なし	一般利用者・ 会員
障害者福祉関連施設 高齢者福祉施設 児童福祉施設 保育所情報	更新(2)	会員(施設情報掲載者)	ネットワーク	なし	なし	自動取込	なし	一般利用者・ 会員

1: 通常、一括ファイルの更新をする場合は、外部機関から更新するが、稀に一部分のみ修正する場合などWAMNET事業課を経由してヘルプデスクで更新する場合がある

2: 会員が更新できるものは電話番号など一部の項目のみ

3: 障害福祉サービス事業者情報は受付完了通知と掲載後に完了通知をする

業務流れ図(現行)	システム名		業務名(Lv0)		資料番号	版数	作成日付	作成者	ページ
	福祉保健医療情報ネットワークシステム		福祉保健医療情報サービス		2(2)	初版 改訂	2007.3.26		22/49
Lv1	事業者情報管理	Lv2	—	Lv3	—	Lv4	—	Lv5	—

2.事業者情報管理

B WAMNET事業課による登録・更新パターン

WAMNET事業課による登録・更新ルートのパターンは以下の3つとする

詳細	登録/更新	情報提供機関		経由機関		取込機関	掲載通知	閲覧・検索者
		情報提供機関	媒体	受領	審査		通知先	
医療情報提供システム (病院・診療所情報)	更新	施設情報掲載者	メール・紙(1)	WAMNET事業課	WAMNET事業課 (2)	WAMNET事業課	施設情報掲載者 (3)	一般利用者・ 会員
障害者福祉関連施設 高齢者福祉施設 児童福祉施設 保育所情報	登録	施設開設者	紙	WAMNET事業課	なし	WAMNET事業課	施設開設者(4)	一般利用者・ 会員
	更新	施設開設者	メール・紙(1)	WAMNET事業課	なし	WAMNET事業課	施設開設者(3)	一般利用者・ 会員

- 1: 入手経由はメールと電話とFAXがある
2: 整合性の確認程度
3: 通知方法はメールと電話とFAXがある
掲載依頼がメールの場合、メールで通知する
掲載依頼が電話の場合、電話で通知する
掲載依頼がFAXの場合、FAXで通知する
4: 通知方法はメールとFAXがある

業務流れ図(現行)		システム名		業務名(Lv0)		資料番号	版数	作成日付	作成者	ページ
		福祉保健医療情報ネットワークシステム		福祉保健医療情報サービス		2(3)	初版 改訂	2007.3.26		23/49
Lv1	事業者情報管理	Lv2	—	Lv3	—	Lv4	—	Lv5	—	

2.事業者情報管理

C 委託機関による登録・更新パターン

委託機関による登録・更新ルートのパターンは以下の4つとする

詳細	登録/更新	情報提供機関		経由機関		取込機関	掲載通知	閲覧・検索者
		情報提供機関	媒体	受領	審査		通知先	
医療情報提供システム (病院・診療所情報)	登録	厚生労働省	電子(1)	WAMNET 事業課	WAMNET 事業課	ヘルプデスク	なし	一般利用者・ 会員
	登録・更新	日本医療機能評価機構	電子(2)	WAMNET 事業課	WAMNET 事業課	ヘルプデスク	なし	一般利用者・ 会員
障害者福祉関連施設 高齢者福祉施設 児童福祉施設 保育所情報	登録	厚生労働省	電子	WAMNET 事業課 (2)	なし	委託業者	なし	一般利用者・ 会員
社会福祉法人経営情報	登録・更新	厚生労働省	電子(1)	WAMNET 事業課	なし	委託業者	なし	一般利用者・ 会員

1: 入手経由はメールか手渡し

2: 入手経由はメール

業務流れ図(現行)		システム名		業務名(Lv0)		資料番号	版数	作成日付	作成者	ページ
		福祉保健医療情報ネットワークシステム		福祉保健医療情報サービス		2-1-1	初版 改訂	2007.3.26		24/49
Lv1	事業者情報管理	Lv2	登録	Lv3	外部機関による登録	Lv4	—	Lv5	—	

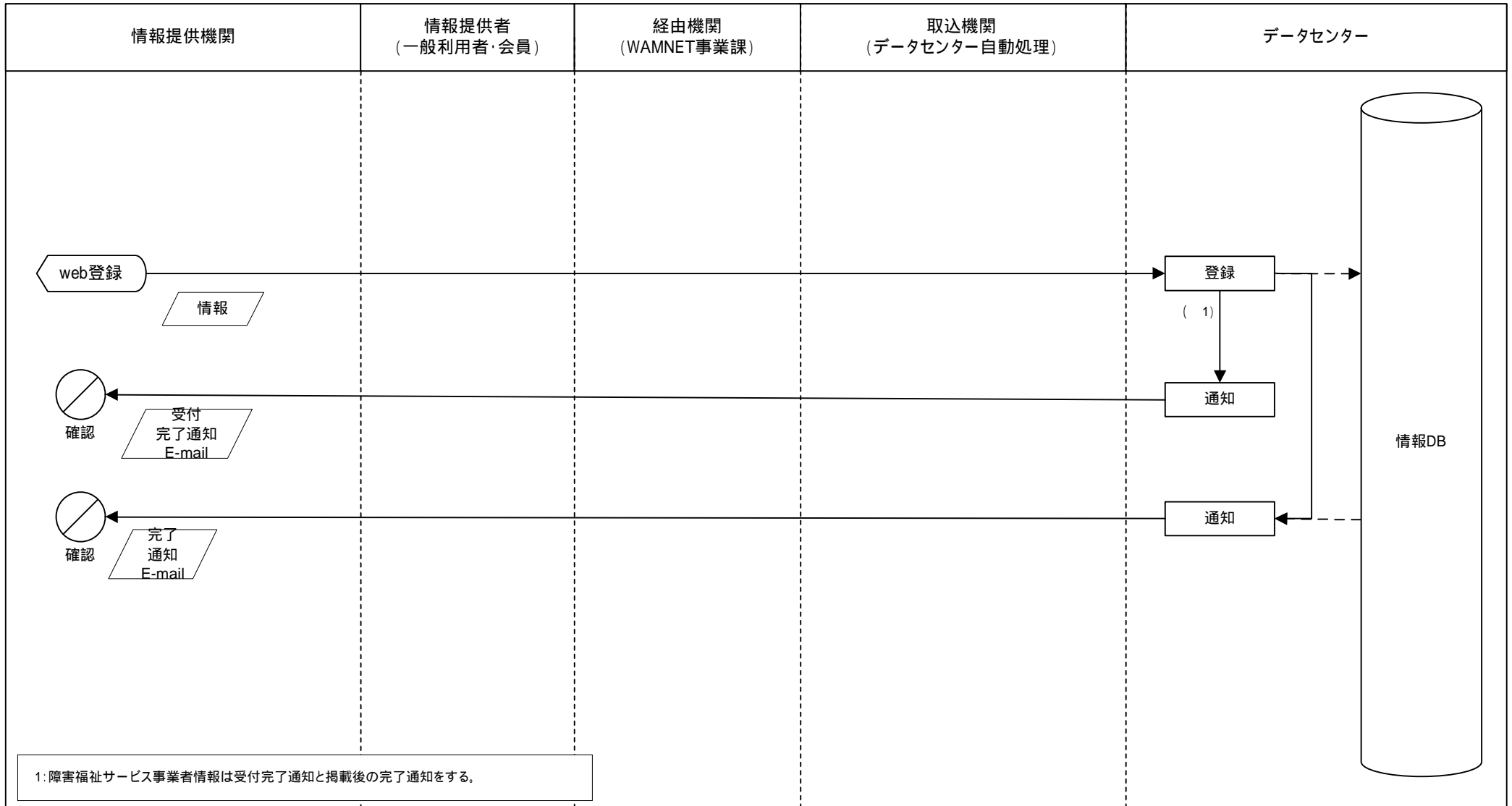

業務流れ図(現行)	システム名		業務名(Lv0)		資料番号	版数	作成日付	作成者	ページ
	福祉保健医療情報ネットワークシステム		福祉保健医療情報サービス		2-1-2	初版 改訂	2007.3.26		25/49
Lv1	事業者情報管理	Lv2	登録	Lv3	WAMNET事業課による登録	Lv4	-	Lv5	-

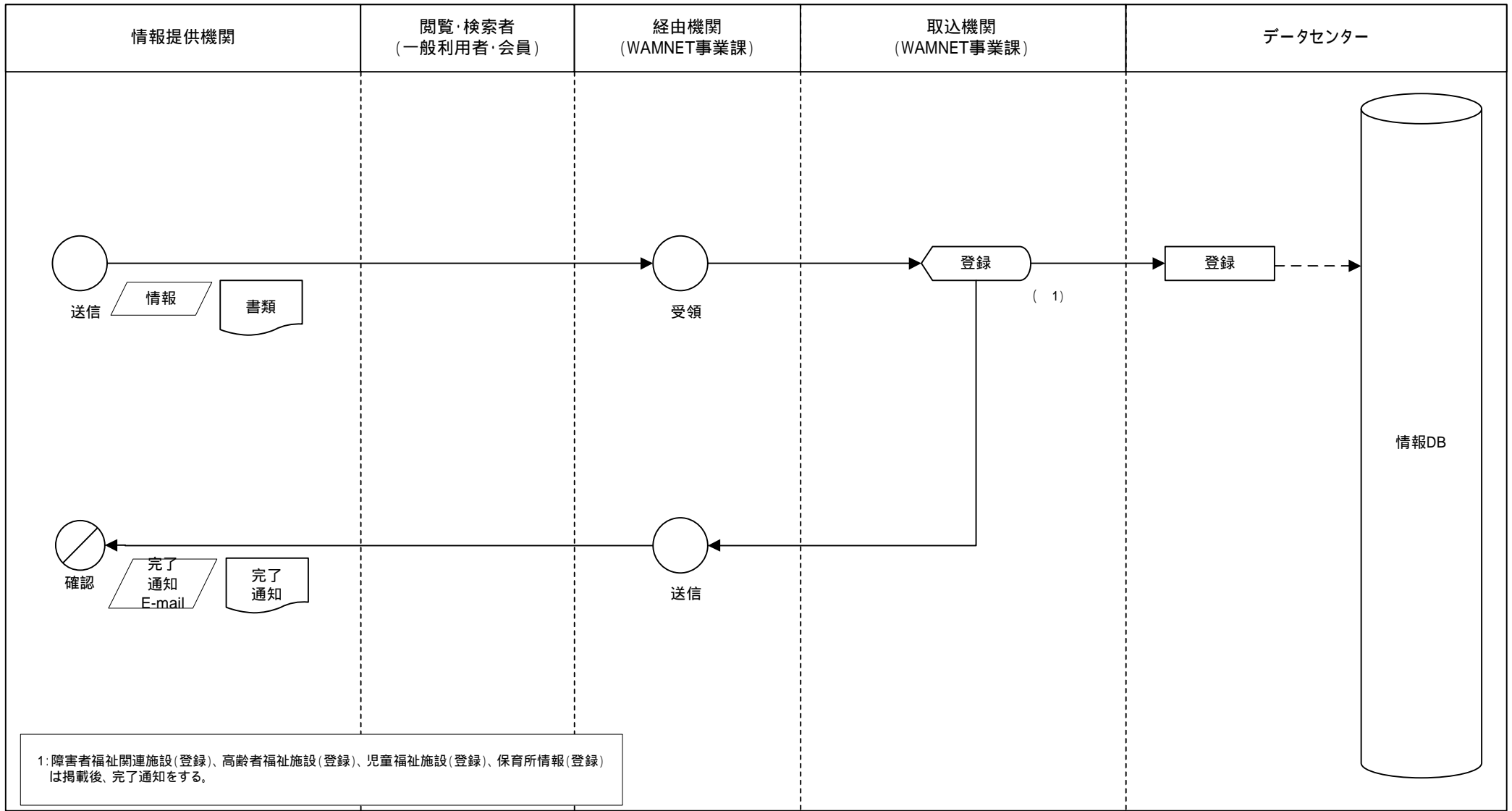

1: 障害者福祉関連施設(登録)、高齢者福祉施設(登録)、児童福祉施設(登録)、保育所情報(登録)は掲載後、完了通知をする。

業務流れ図(現行)	システム名		業務名(Lv0)		資料番号	版数	作成日付	作成者	ページ
	福祉保健医療情報ネットワークシステム		福祉保健医療情報サービス		2-1-3	初版 改訂	2007.3.26		26/49
Lv1	事業者情報管理	Lv2	登録	Lv3	委託機関による登録	Lv4	—	Lv5	—

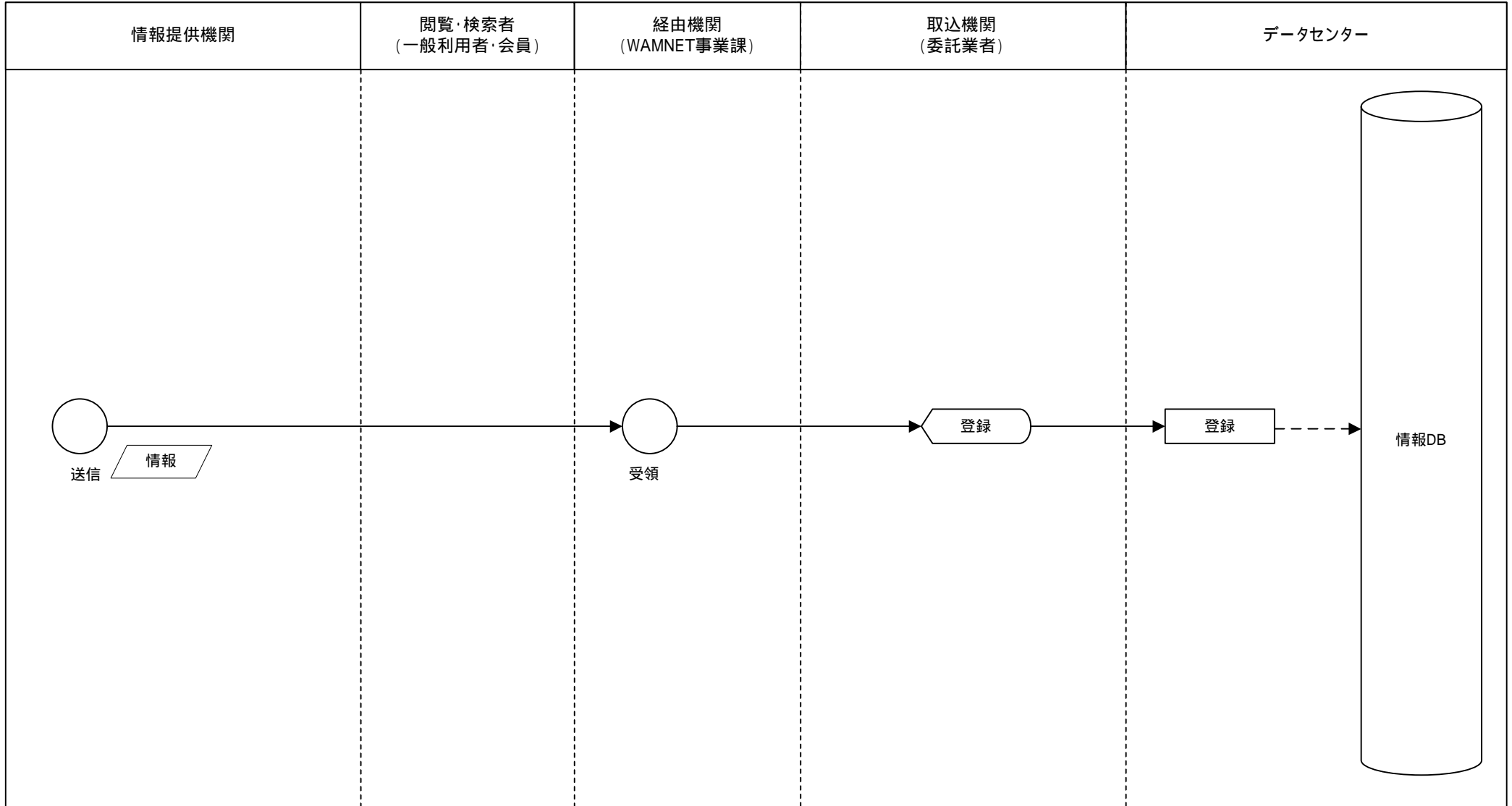

業務流れ図(現行)		システム名		業務名(Lv0)		資料番号	版数	作成日付	作成者	ページ
		福祉保健医療情報ネットワークシステム		福祉保健医療情報サービス		2-2-1	初版 改訂	2007.3.26		27/49
Lv1	事業者情報管理	Lv2	更新	Lv3	外部機関による更新	Lv4	—	Lv5	—	

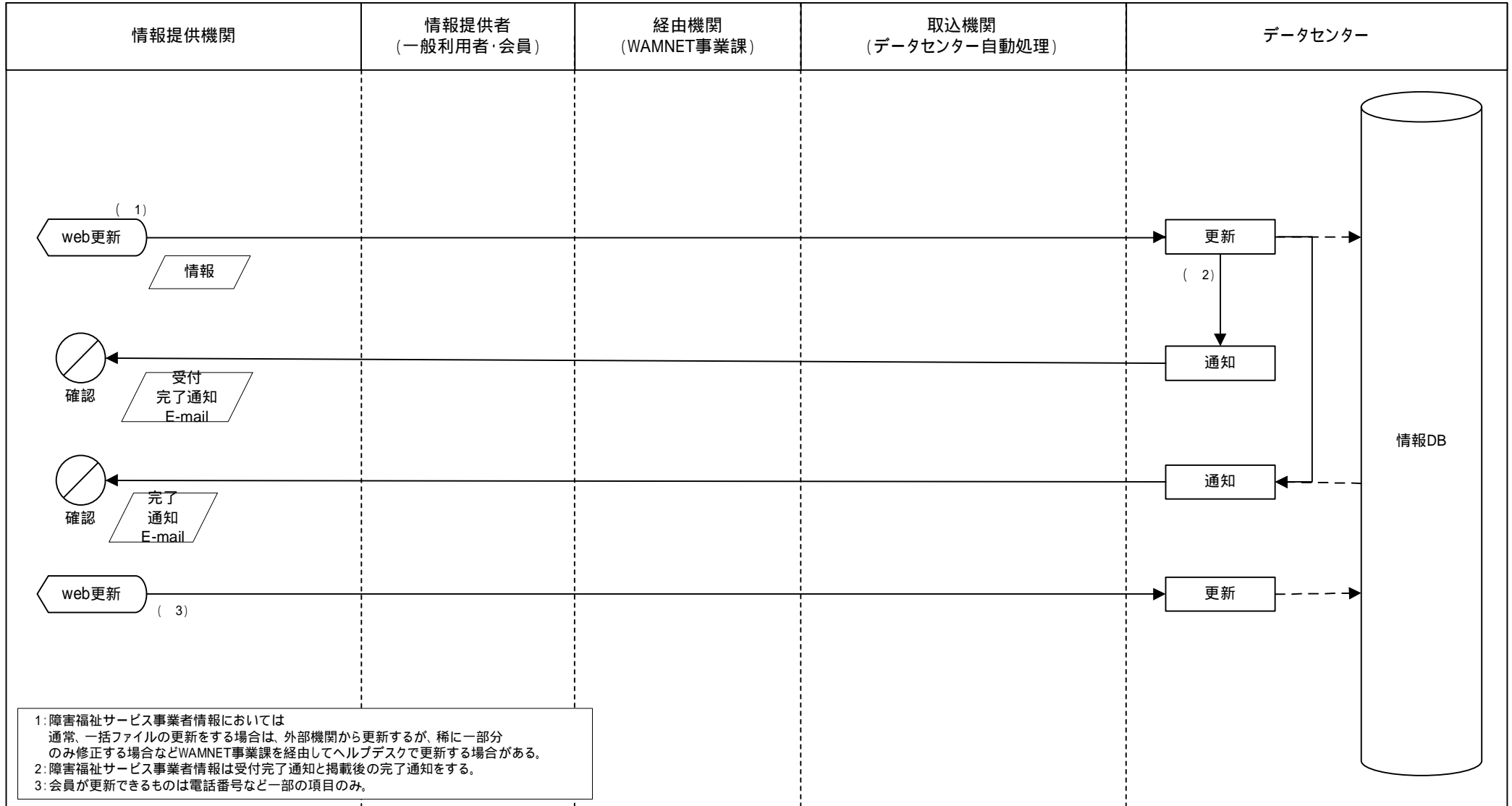

1: 障害福祉サービス事業者情報においては
通常、一括ファイルの更新をする場合は、外部機関から更新するが、稀に一部分のみ修正する場合などWAMNET事業課を経由してヘルプデスクで更新する場合がある。
2: 障害福祉サービス事業者情報は受付完了通知と掲載後の完了通知をする。
3: 会員が更新できるものは電話番号など一部の項目のみ。



業務流れ図(現行)	システム名		業務名(Lv0)		資料番号	版数	作成日付	作成者	ページ
	福祉保健医療情報ネットワークシステム		福祉保健医療情報サービス		2-2-2	初版 改訂	2007.3.26		28/49
Lv1	事業者情報管理	Lv2	更新	Lv3	WAMNET事業課による更新	Lv4	—	Lv5	—

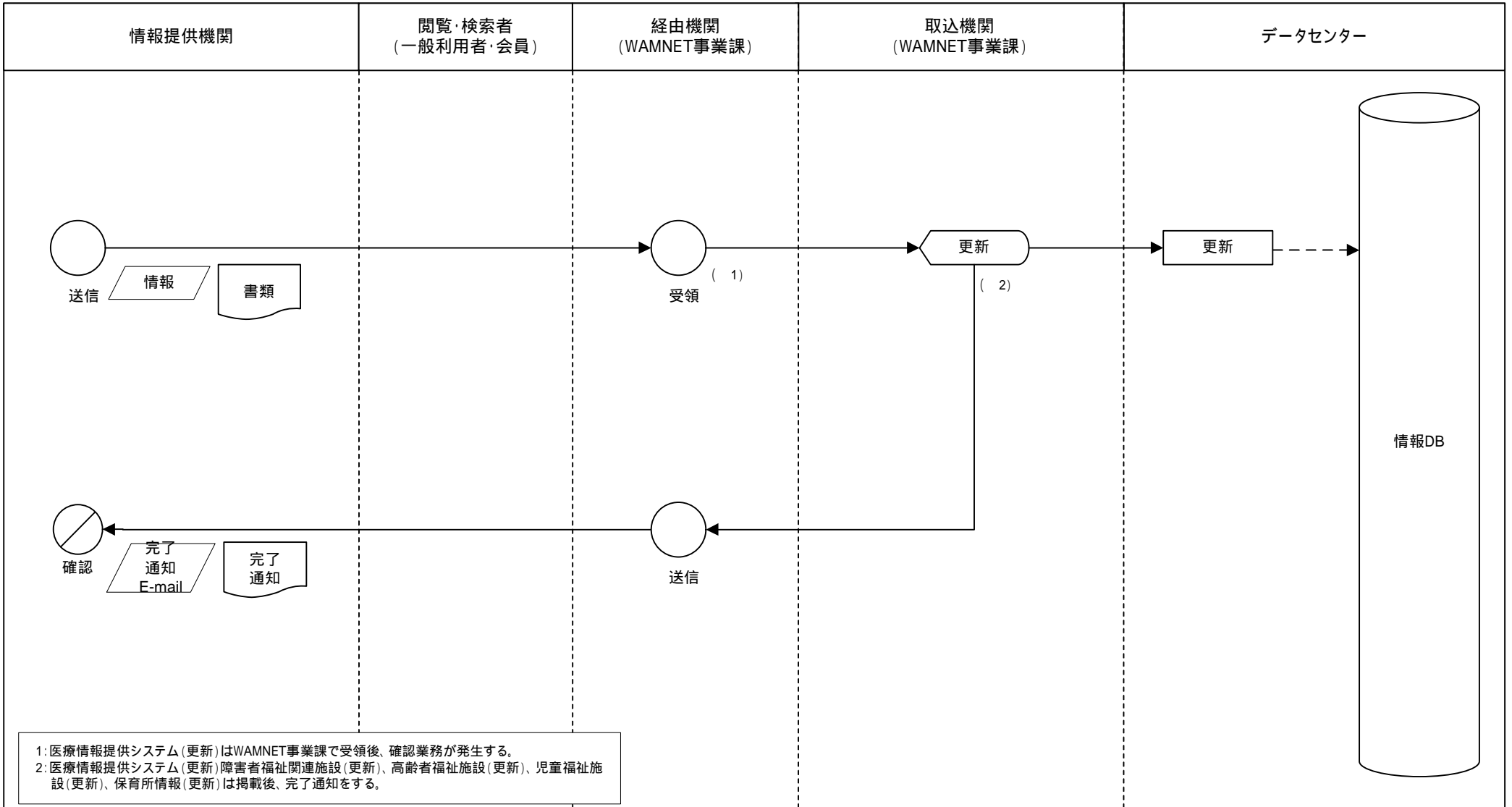

1: 医療情報提供システム(更新)はWAMNET事業課で受領後、確認業務が発生する。
2: 医療情報提供システム(更新)障害者福祉関連施設(更新)、高齢者福祉施設(更新)、児童福祉施設(更新)、保育所情報(更新)は掲載後、完了通知をする。



業務流れ図(現行)	システム名		業務名(Lv0)		資料番号	版数	作成日付	作成者	ページ
	福祉保健医療情報ネットワークシステム		福祉保健医療情報サービス		2-2-3	初版 改訂	2007.3.26		29/49
Lv1	事業者情報管理	Lv2	更新	Lv3	委託機関による更新	Lv4	—	Lv5	—

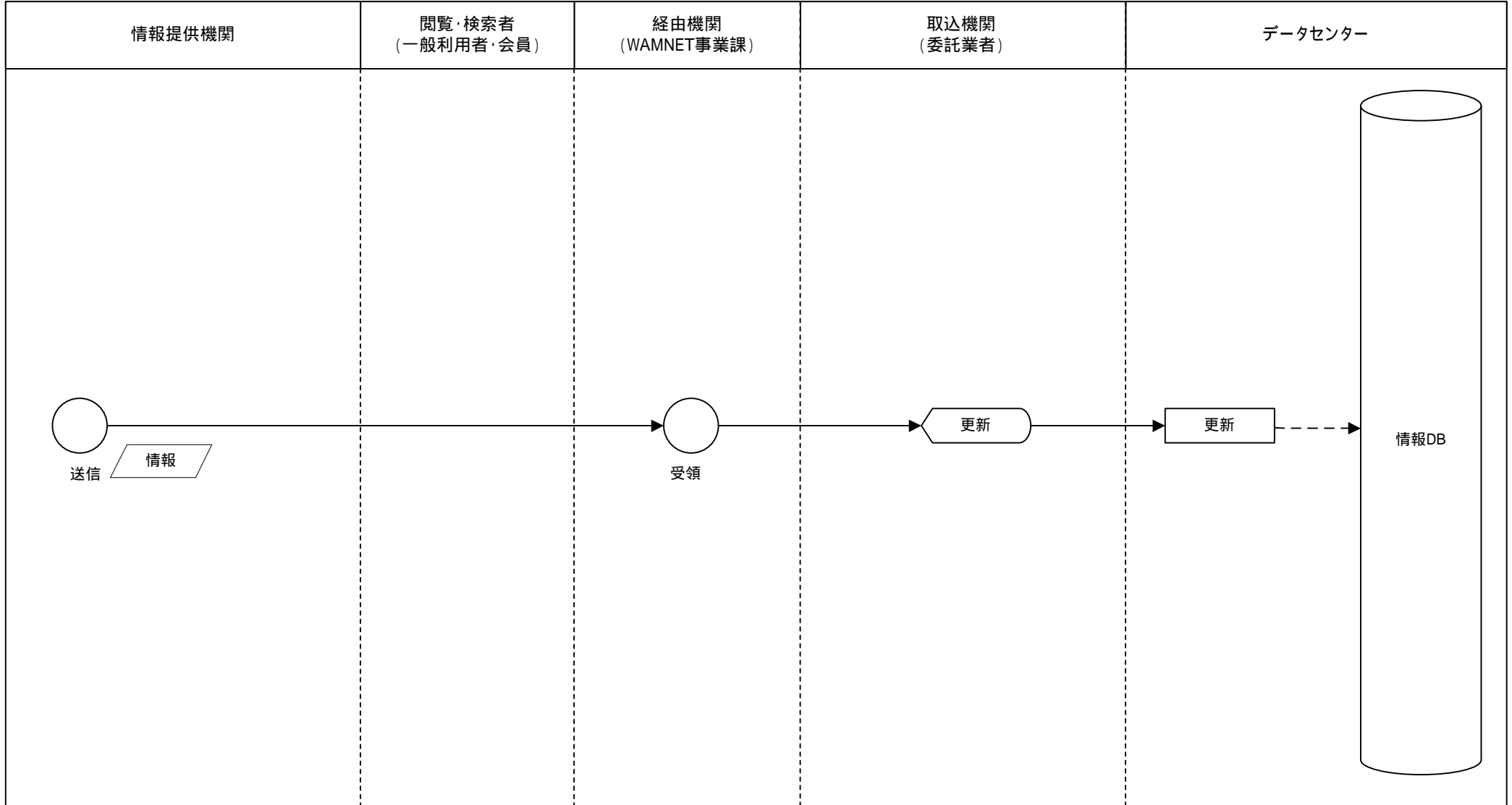

業務流れ図(現行)	システム名		業務名(Lv0)		資料番号	版数	作成日付	作成者	ページ
	福祉保健医療情報ネットワークシステム		福祉保健医療情報サービス		3(1)	初版 改訂	2007.3.26		30/49
Lv1	掲載情報管理	Lv2	—	Lv3	—	Lv4	—	Lv5	—

3.掲載情報管理

B WAMNET事業課による登録・更新パターン

WAMNET事業課による登録・更新ルートのパターンは以下の1つとする

詳細	登録/更新	情報提供機関		経由機関		取込機関	掲載通知	閲覧・検索者
		情報提供機関	媒体	受領	審査		通知先	
介護保険標準様式事例集 支援費様式事例集	登録・更新	厚生労働省	電子(1)	WAMNET事業課	なし	WAMNET事業課	なし	一般利用者・ 会員

1: 入手経由はメールか手渡し

業務流れ図(現行)	システム名		業務名(Lv0)		資料番号	版数	作成日付	作成者	ページ
	福祉保健医療情報ネットワークシステム		福祉保健医療情報サービス		3(2)	初版 改訂	2007.3.26		31/49
Lv1	掲載情報管理	Lv2	—	Lv3	—	Lv4	—	Lv5	—

3.掲載情報管理

C 委託機関による登録・更新パターン

委託機関による登録・更新ルートのパターンは以下の7つとする

詳細	登録/更新	情報提供機関		経由機関		取込機関	掲載通知 通知先	閲覧・ 検索者
		情報提供機関	媒体	受領	審査			
要介護(要支援)認定者数情報	登録・更新	厚生労働省	電子 (1)	WAMNET 事業課	なし	委託業者	なし	一般利用者・ 会員
指定市区町村事務受託法人	登録・更新	都道府県	電子 (2)	WAMNET 事業課	なし	ヘルプデスク	都道府県 (3)	一般利用者・ 会員
行政資料 試験情報	登録	厚生労働省 (収集型)	紙 (4)	WAMNET 事業課	WAMNET 事業課	ヘルプデスク	なし	一般利用者・ 会員
	登録	厚生労働省 (依頼型)	紙 (1)	WAMNET 事業課	なし	ヘルプデスク	掲載依頼者 (5)	
	更新	厚生労働省 (収集型)	紙 (4)	WAMNET 事業課	WAMNET 事業課	ヘルプデスク	厚生労働省 (5)	一般利用者・ 会員
	更新	厚生労働省 (依頼型)	電子・紙 (6)	WAMNET 事業課	なし	ヘルプデスク	厚生労働省 (5)	一般利用者・ 会員
イベント広場	登録・更新	掲載依頼者	電子・紙 (8)	WAMNET 事業課	WAMNET 事業課	ヘルプデスク	掲載依頼者 (7)	一般利用者・ 会員

1: 入手経由はメールと手渡しがある

2: 入手経由はメール

3: 通知方法はメール

4: 機構職員が収集する

5: 通知方法はメールと電話がある

6: 入手経由はネットワークと手渡しがある

7: 通知方法はメールとFAXがある

WAMNET事業課で掲載可否の審査をしたのち掲載否/掲載完了の通知をする

掲載依頼がメールの場合、メールで通知する

掲載依頼が電話の場合、電話で通知する

掲載依頼がFAXの場合、FAXで通知する

8: 入手経由はメールと郵送がある

業務流れ図(現行)	システム名		業務名(Lv0)		資料番号	版数	作成日付	作成者	ページ
	福祉保健医療情報ネットワークシステム		福祉保健医療情報サービス		3-1-1	初版 改訂	2007.3.26		32/49
Lv1	掲載情報管理	Lv2	登録	Lv3	WAMNET事業課による登録	Lv4	—	Lv5	—

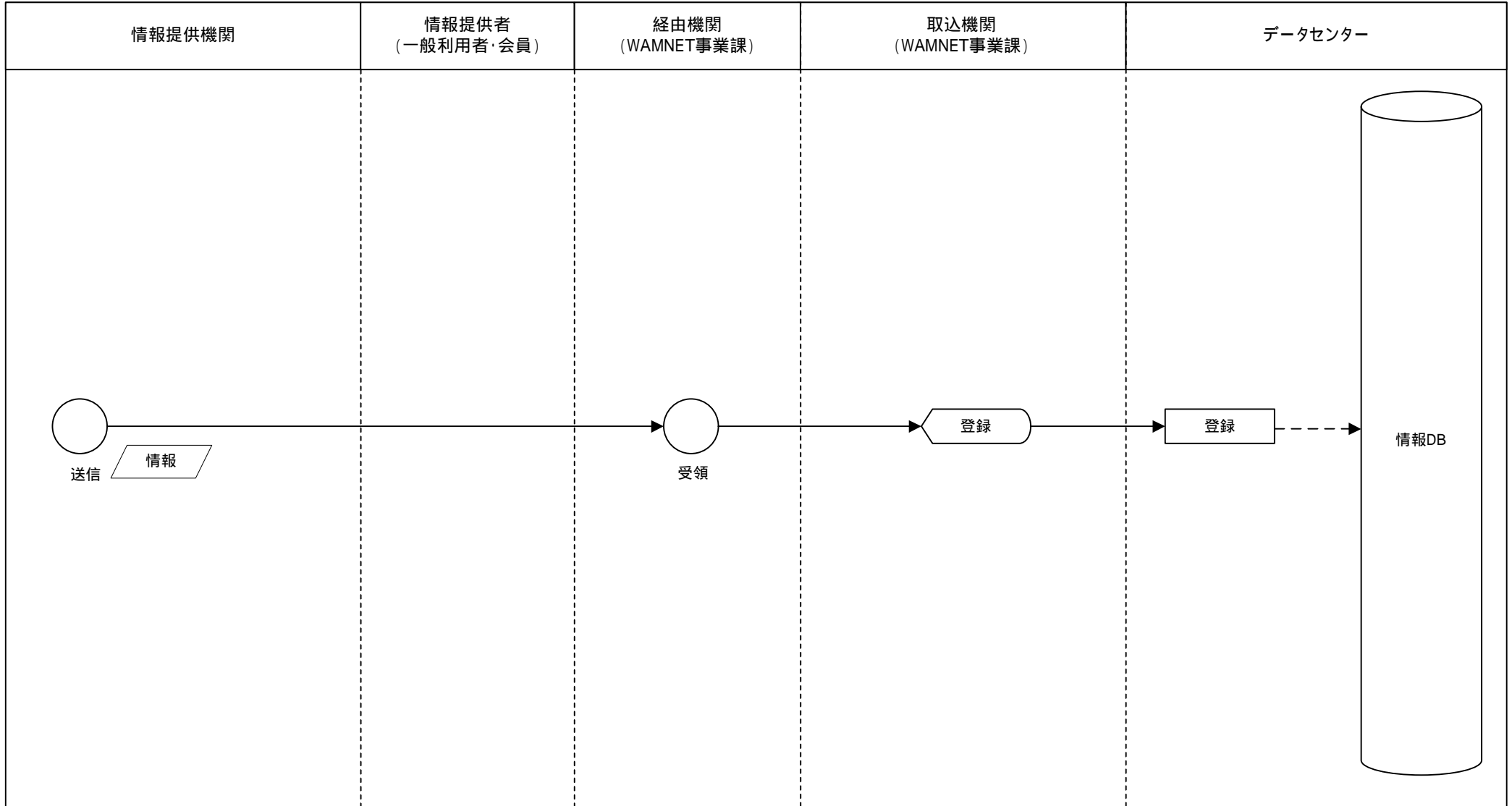

業務流れ図(現行)	システム名		業務名(Lv0)		資料番号	版数	作成日付	作成者	ページ
	福祉保健医療情報ネットワークシステム		福祉保健医療情報サービス		3-1-2	初版 改訂	2007.3.26		33/49
Lv1	掲載情報管理	Lv2	登録	Lv3	委託機関による登録	Lv4	-	Lv5	-

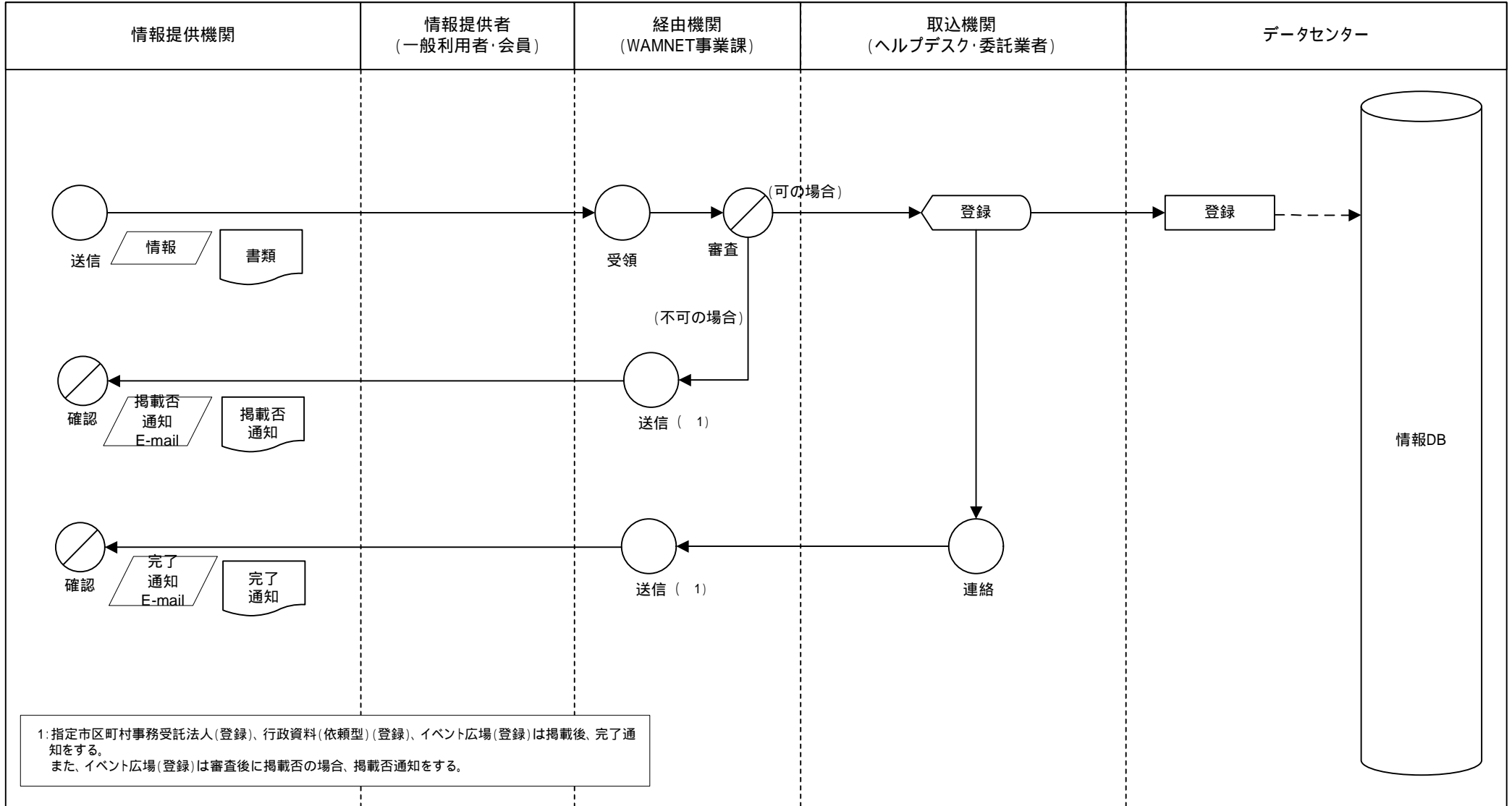

業務流れ図(現行)	システム名		業務名(Lv0)		資料番号	版数	作成日付	作成者	ページ
	福祉保健医療情報ネットワークシステム		福祉保健医療情報サービス		3-2-1	初版 改訂	2007.3.26		34/49
Lv1	掲載情報管理	Lv2	更新	Lv3	WAMNET事業課による更新	Lv4	—	Lv5	—

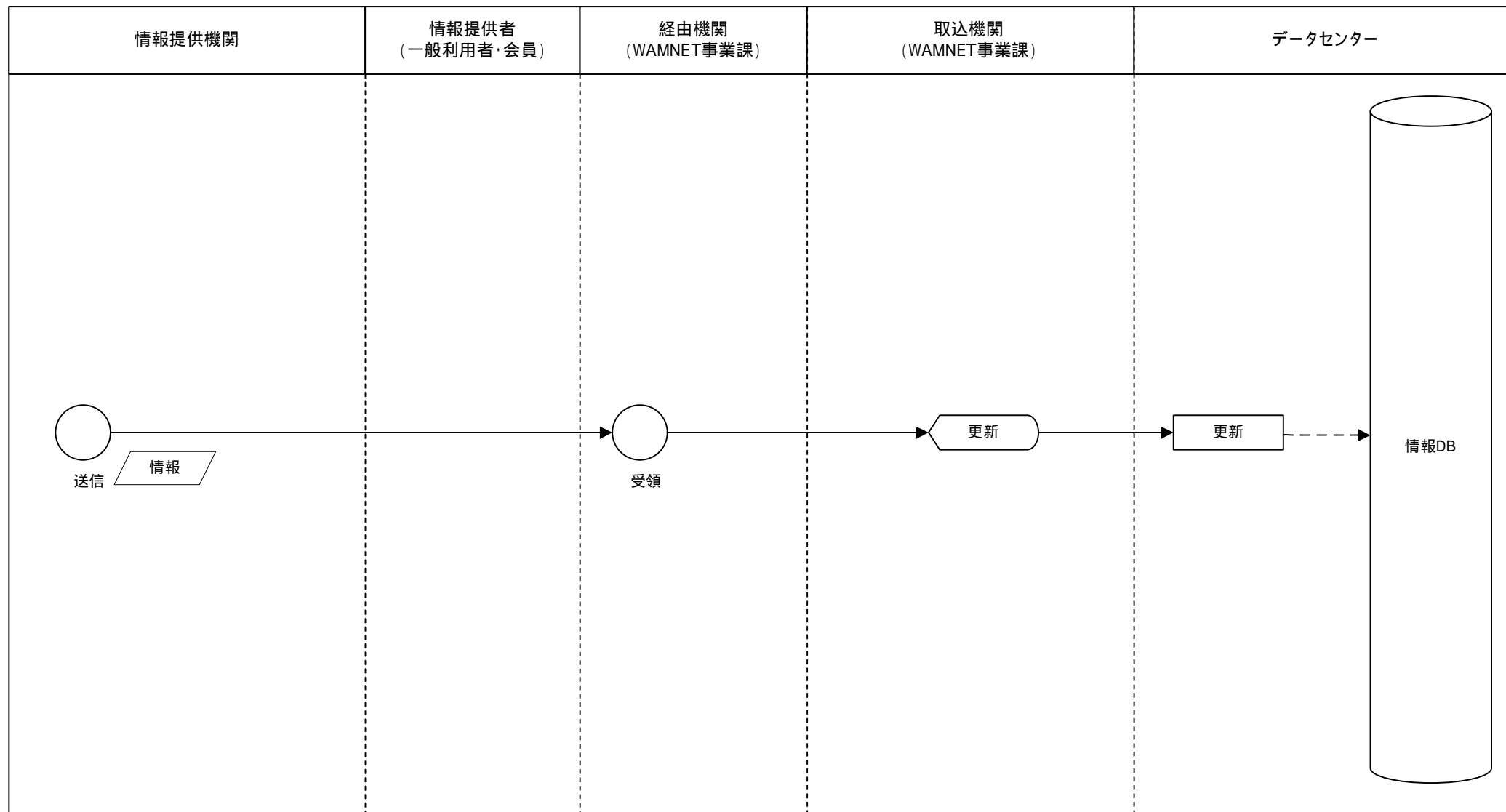

業務流れ図(現行)	システム名		業務名(Lv0)		資料番号	版数	作成日付	作成者	ページ
	福祉保健医療情報ネットワークシステム		福祉保健医療情報サービス		3-2-2	初版 改訂	2007.3.26		35/49
Lv1	掲載情報管理	Lv2	更新	Lv3	委託機関による更新	Lv4	—	Lv5	—

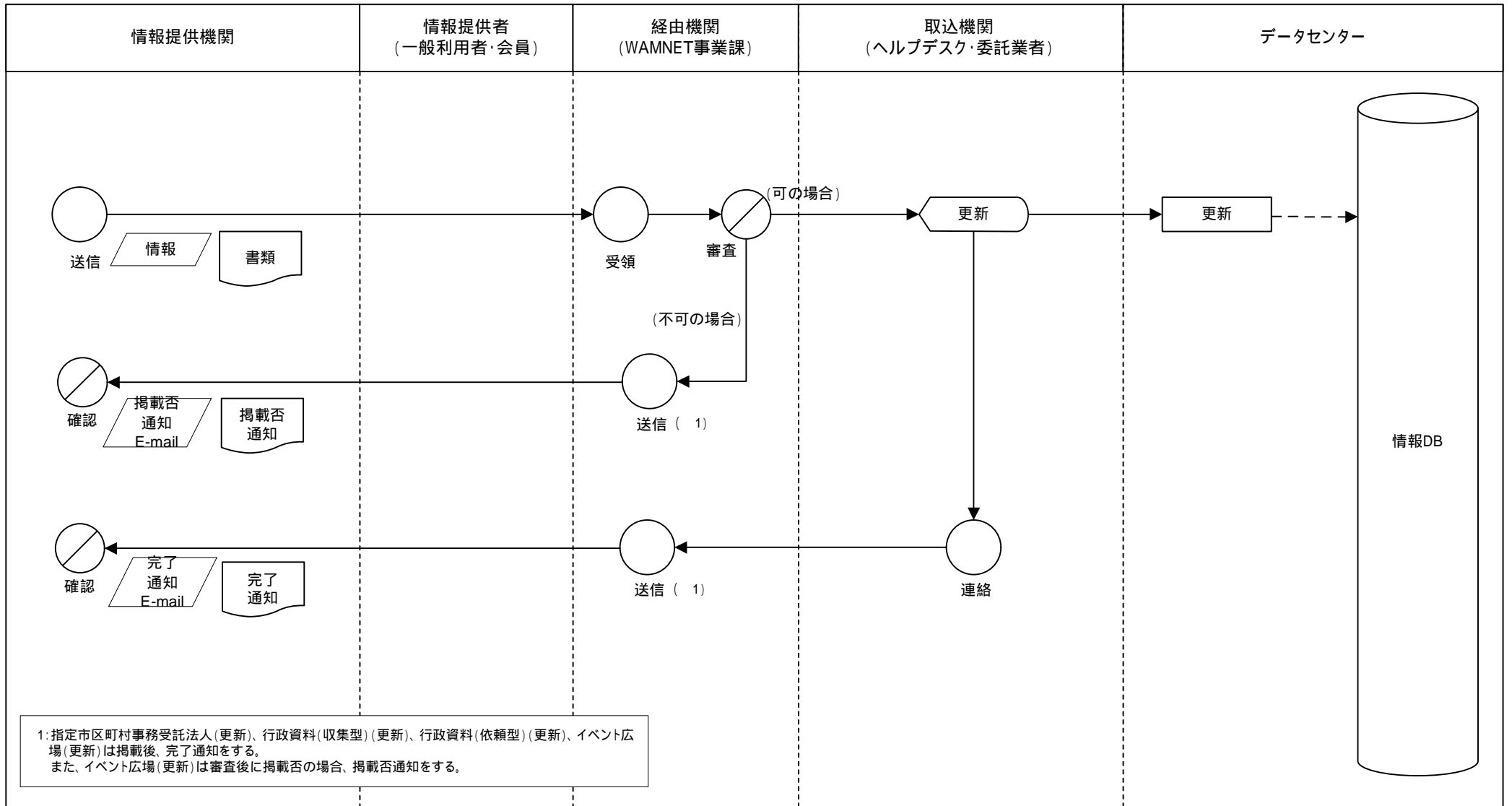

1: 指定市区町村事務受託法人(更新)、行政資料(収集型)(更新)、行政資料(依頼型)(更新)、イベント広場(更新)は掲載後、完了通知をする。
また、イベント広場(更新)は審査後に掲載否の場合、掲載否通知をする。

業務流れ図(現行)	システム名		業務名(Lv0)		資料番号	版数	作成日付	作成者	ページ
	福祉保健医療情報ネットワークシステム		福祉保健医療情報サービス		4	初版 改訂	2007.3.26		36/49
Lv1	コミュニティ管理	Lv2	—	Lv3	—	Lv4	—	Lv5	—

4.コミュニティ管理

A 外部機関による登録・更新パターン

外部機関による登録・更新ルートのパターンは以下の2つとする

詳細	登録/更新	情報提供機関		経由機関		取込機関	掲載通知 通知先	閲覧・ 検索者
		情報提供機関	媒体	受領	審査			
介護保険Q & Aシステム	登録・更新	厚生労働省/都道府県/市町村	ネットワーク	なし	市町村/都道府県/厚生労働省 (1)	自動取込	なし	会員 (1)
掲示板・フォーラム	登録・更新	会員	ネットワーク	なし	グループ責任者 (2)	自動取込	グループ利用者 (3)	会員

- 1: 情報提供機関(市町村・都道府県・厚生労働省)は登録・更新時に公開/非公開を選択することができ、全て公開であったもののみQ & Aシステムで利用を許可された行政機関が閲覧・検索することができる。またそれらの情報の中で厚生労働省が審査して公開支持を行なった情報はQA集として公開され、会員が閲覧・検索することができる。
- 2: 会員が登録・更新したものは審査を経由せず、そのまま公開される。掲示板・フォーラムに公開された内容について、グループ責任者は削除指示を出すことができる。
- 3: 会員が登録・更新時に通知項目にチェックを入れた場合、グループ利用者に掲載完了の通知がされる。

業務流れ図(現行)	システム名		業務名(Lv0)		資料番号	版数	作成日付	作成者	ページ
	福祉保健医療情報ネットワークシステム		福祉保健医療情報サービス		4-1-1	初版 改訂	2007.3.26		37/49
Lv1	コミュニティ管理	Lv2	登録	Lv3	外部機関による登録	Lv4	—	Lv5	—

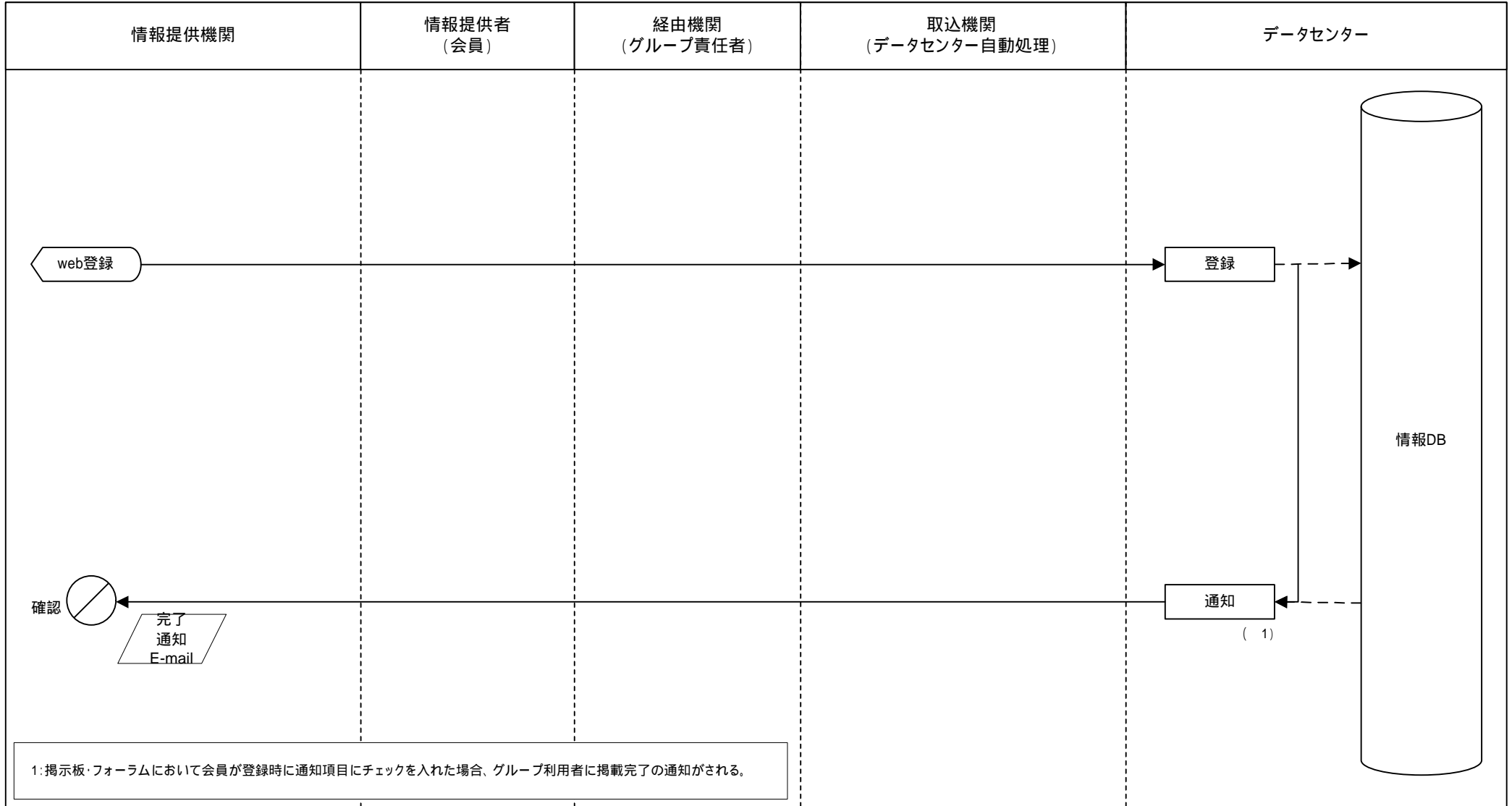

業務流れ図(現行)	システム名		業務名(Lv0)		資料番号	版数	作成日付	作成者	ページ
	福祉保健医療情報ネットワークシステム		福祉保健医療情報サービス		4-1-2	初版 改訂	2007.3.26		38/49
Lv1	コミュニティ管理	Lv2	登録	Lv3	外部機関(審査有)による登録	Lv4	-	Lv5	-

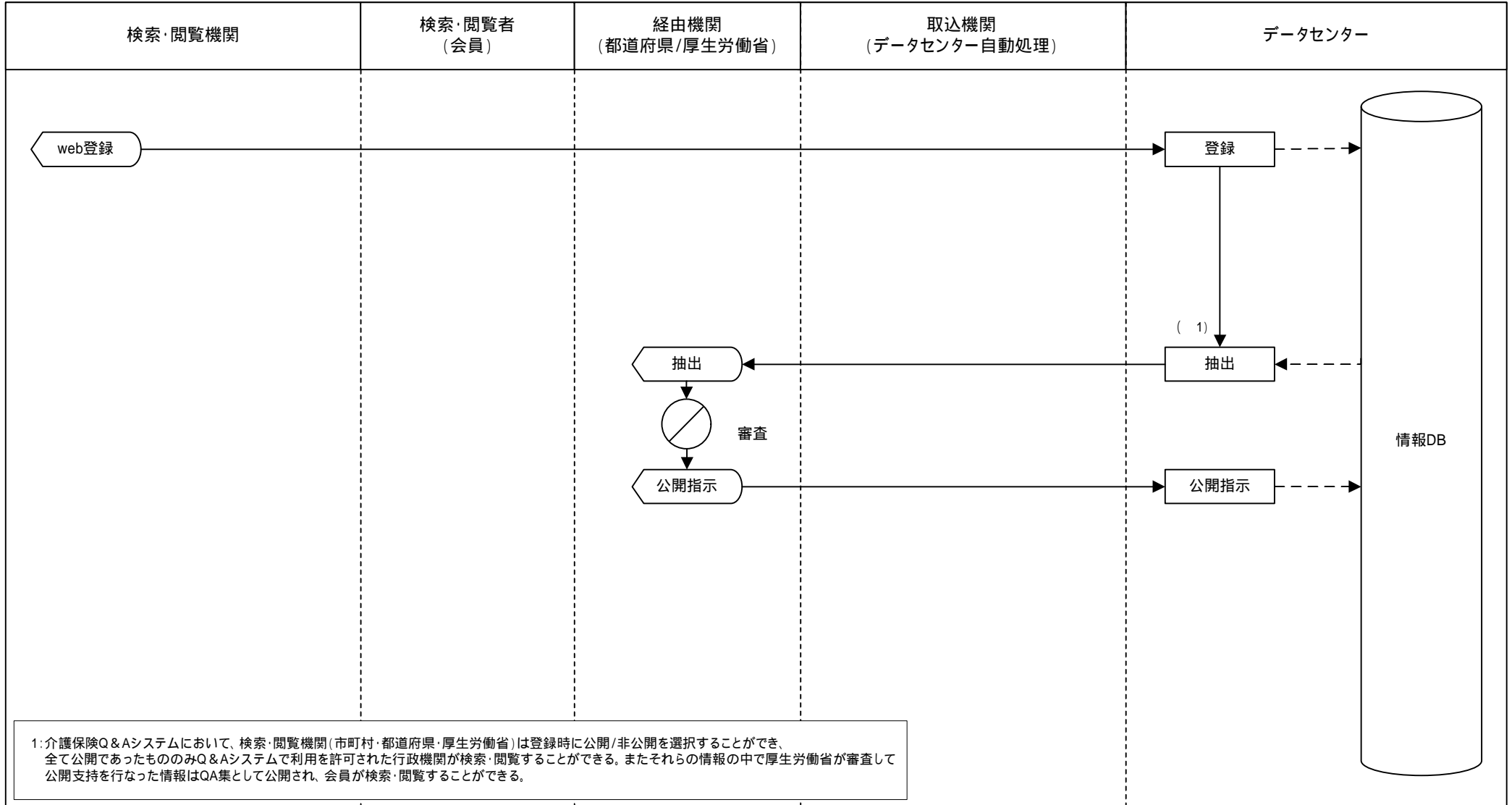

1: 介護保険Q&Aシステムにおいて、検索・閲覧機関(市町村・都道府県・厚生労働省)は登録時に公開/非公開を選択することができ、全て公開であったもののみQ&Aシステムで利用を許可された行政機関が検索・閲覧することができる。またそれらの情報の中で厚生労働省が審査して公開支持を行なった情報はQA集として公開され、会員が検索・閲覧することができる。



業務流れ図(現行)	システム名		業務名(Lv0)		資料番号	版数	作成日付	作成者	ページ
	福祉保健医療情報ネットワークシステム		福祉保健医療情報サービス		4-2-1	初版 改訂	2007.3.26		39/49
Lv1	コミュニティ管理	Lv2	更新	Lv3	外部機関による登録	Lv4	—	Lv5	—

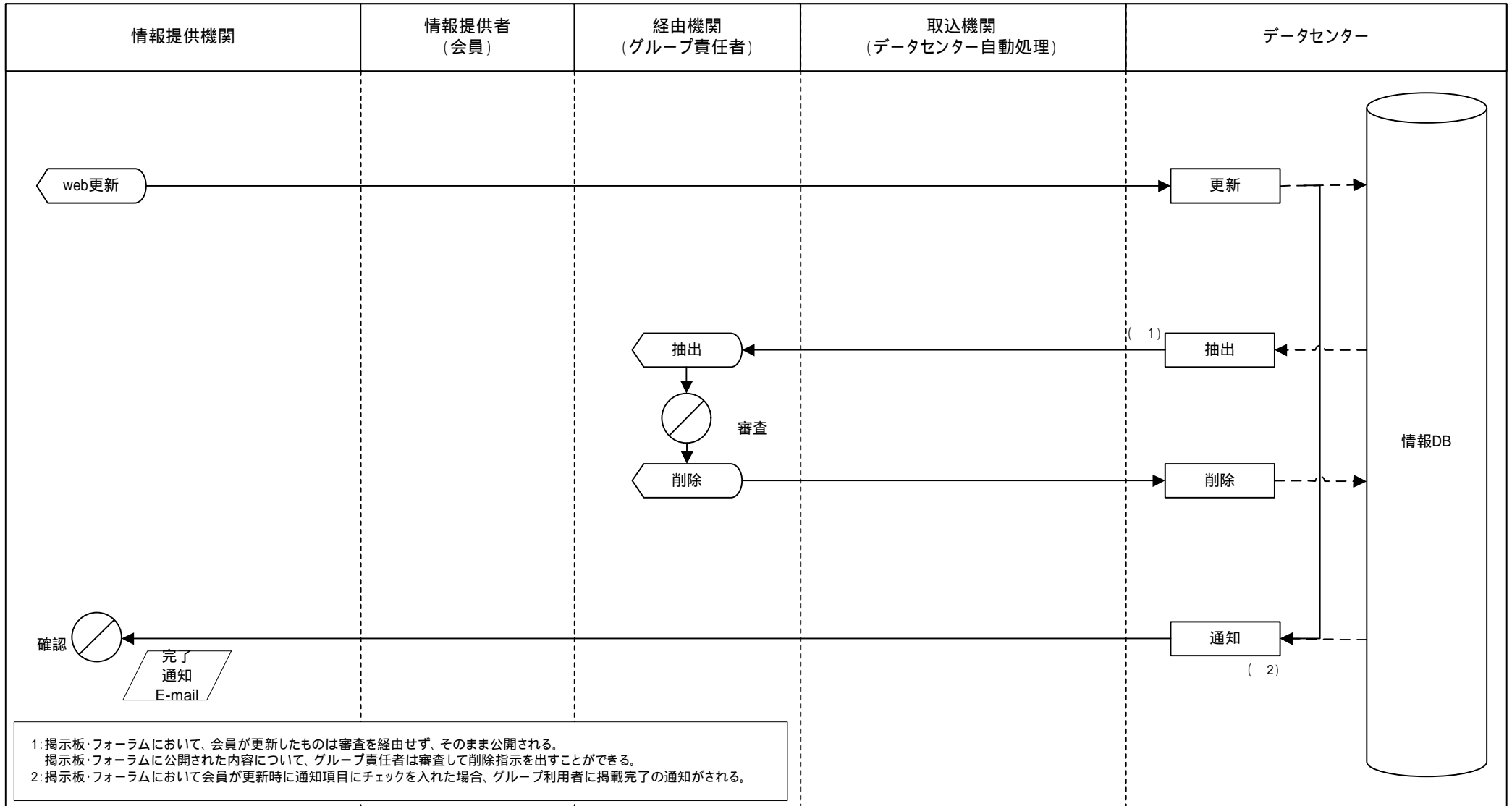

業務流れ図(現行)	システム名		業務名(Lv0)		資料番号	版数	作成日付	作成者	ページ
	福祉保健医療情報ネットワークシステム		福祉保健医療情報サービス		4-2-2	初版 改訂	2007.3.26		40/49
Lv1	コミュニティ管理	Lv2	更新	Lv3	外部機関(審査有)による更新	Lv4	—	Lv5	—

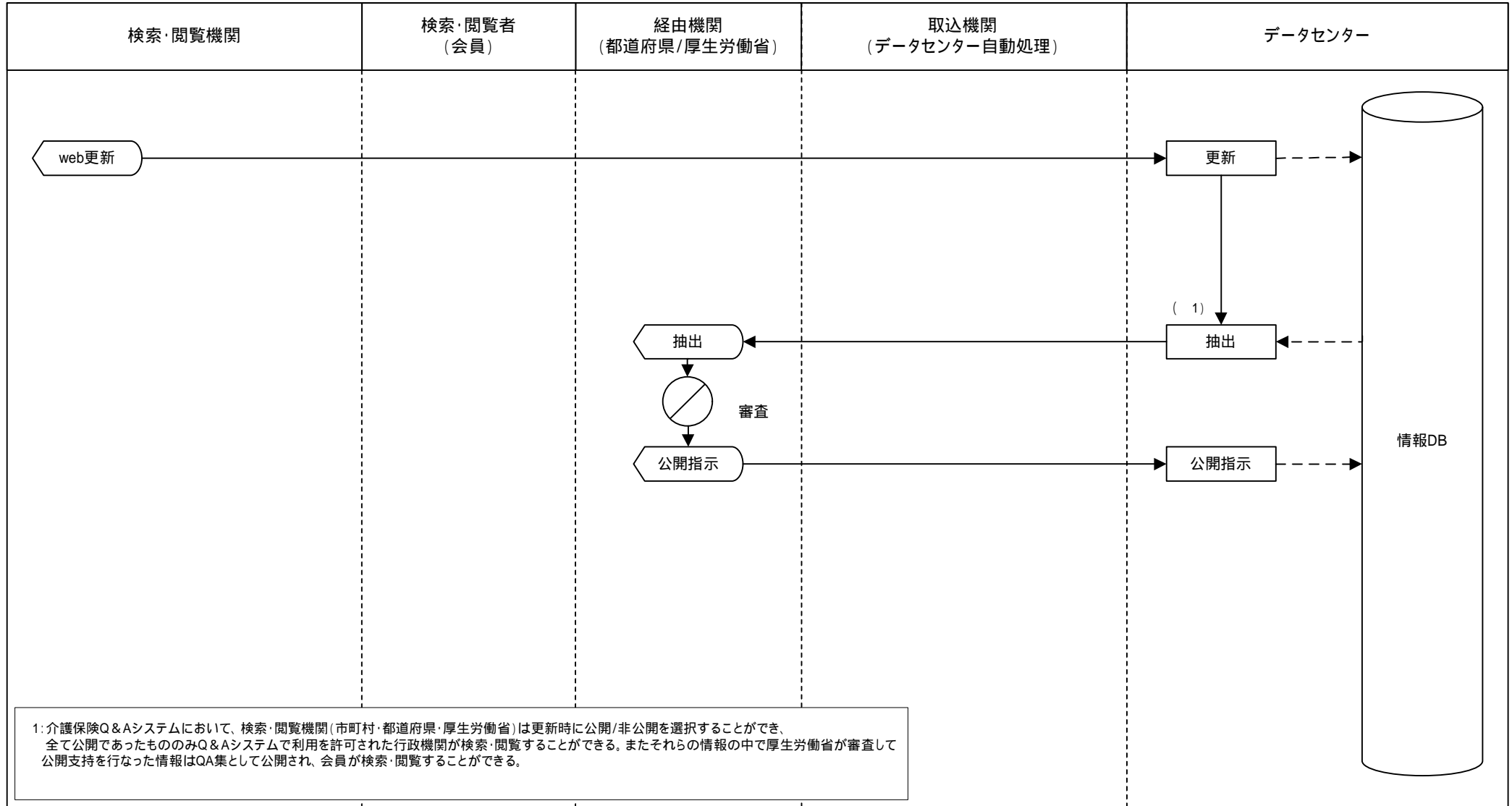

業務流れ図(現行)	システム名		業務名(Lv0)		資料番号	版数	作成日付	作成者	ページ
	福祉保健医療情報ネットワークシステム		福祉保健医療情報サービス		4-3-1	初版 改訂	2007.3.26		41/49
Lv1	コミュニティ管理	Lv2	メンテナンス	Lv3	グループ利用	Lv4	—	Lv5	—

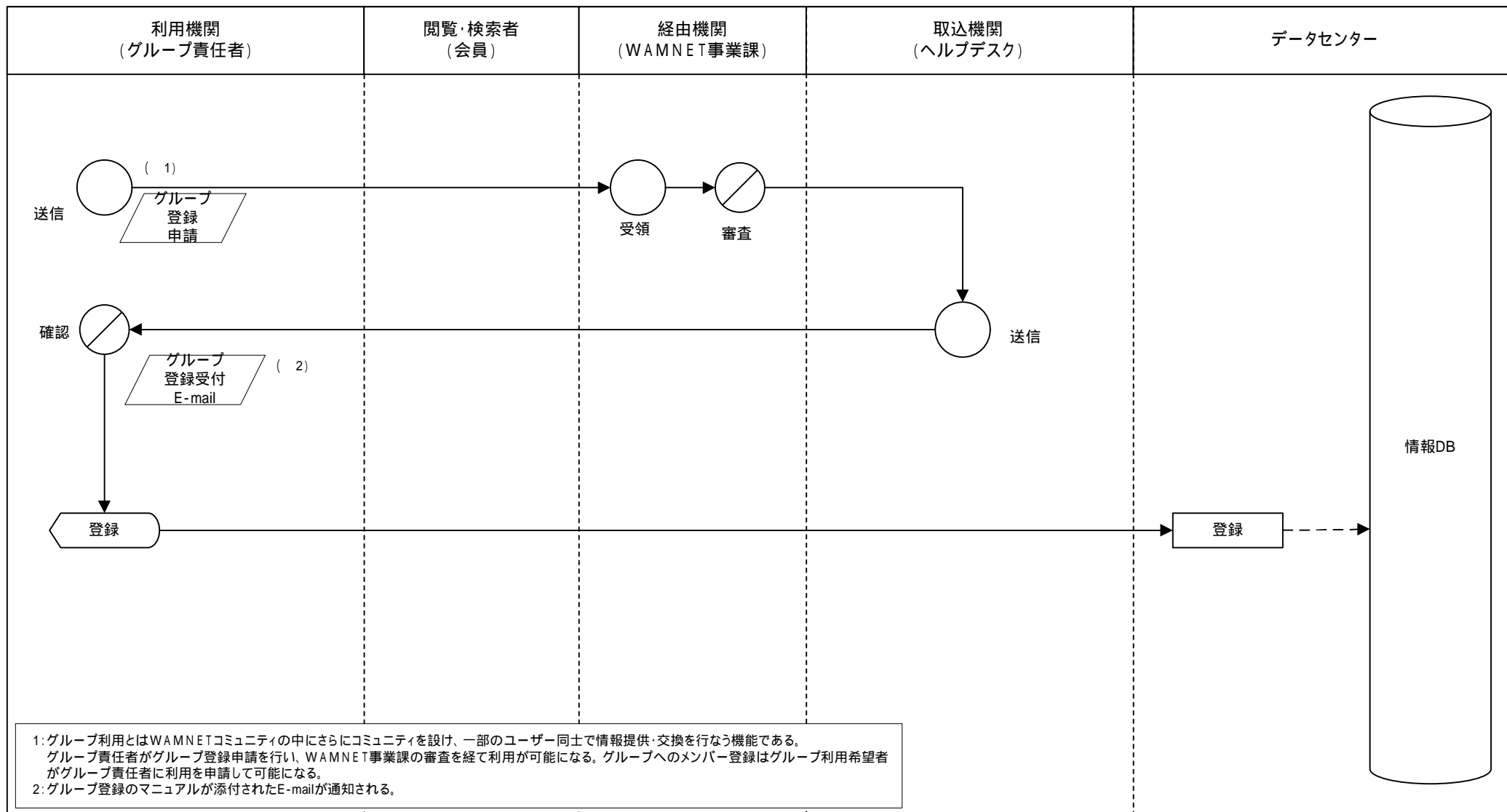

1: グループ利用とはWAMNETコミュニティの中にさらにコミュニティを設け、一部のユーザー同士で情報提供・交換を行なう機能である。グループ責任者がグループ登録申請を行い、WAMNET事業課の審査を経て利用が可能になる。グループへのメンバー登録はグループ利用希望者がグループ責任者に利用を申請して可能になる。

2: グループ登録のマニュアルが添付されたE-mailが通知される。



業務流れ図(現行)	システム名		業務名(Lv0)		資料番号	版数	作成日付	作成者	ページ
	福祉保健医療情報ネットワークシステム		福祉保健医療情報サービス		5	初版 改訂	2007.3.26		42/49
Lv1	外部評価管理	Lv2	—	Lv3	—	Lv4	—	Lv5	—

5.外部評価管理

A 外部機関による登録・更新パターン

外部機関による登録・更新ルートのパターンは以下の2つとする

詳細	登録/更新	情報提供機関		経由機関		取込機関	掲載通知 通知先	閲覧・ 検索者
		情報提供機関	媒体	受領	審査			
地域密着型サービス外部評価	登録・更新	評価機関	ネットワーク	なし	なし	自動取込	なし	一般利用者・ 会員
福祉サービス第三者評価	登録・更新	評価機関 (推進組織) (1)	ネットワーク	推進組織	推進組織 (2)	自動取込	推進組織 (2)	一般利用者・ 会員

- 1: 都道府県によっては評価機関から依頼を受けて、推進組織が代行入力する場合もある
2: 都道府県によっては評価機関から依頼を受けて、推進組織が審査を行なう場合がある。
その場合、評価機関が登録・更新時に評価機関から推進組織に審査依頼の通知があり、
推進組織が公開/非公開の審査をした後、情報が公開される。
推進組織が代行入力した場合も同様である。

業務流れ図(現行)	システム名		業務名(Lv0)		資料番号	版数	作成日付	作成者	ページ
	福祉保健医療情報ネットワークシステム		福祉保健医療情報サービス		5-1-1	初版 改訂	2007.3.26		43/49
Lv1	外部評価管理	Lv2	登録	Lv3	外部機関による登録	Lv4	—	Lv5	—

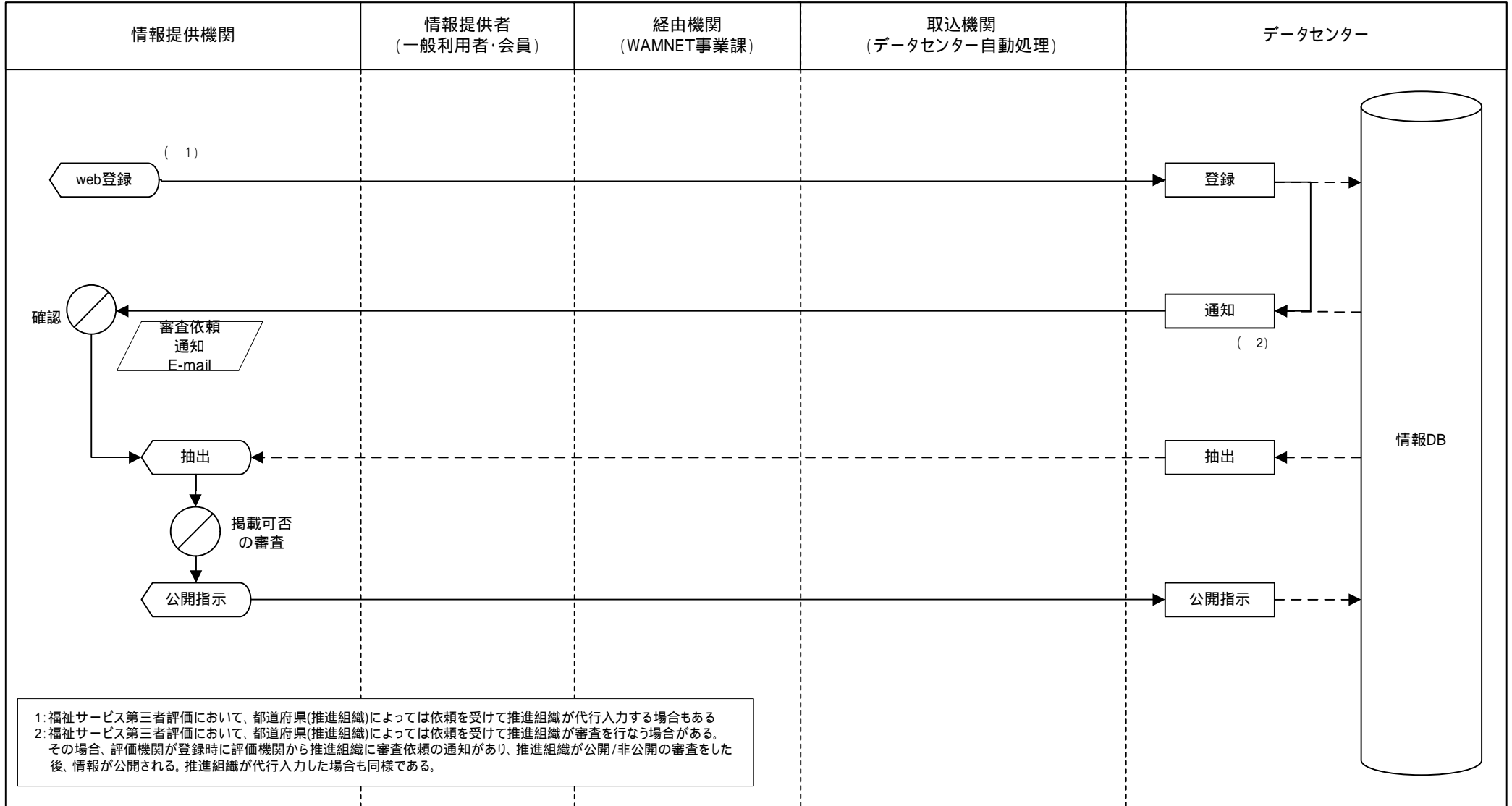

業務流れ図(現行)	システム名		業務名(Lv0)		資料番号	版数	作成日付	作成者	ページ
	福祉保健医療情報ネットワークシステム		福祉保健医療情報サービス		5-2-1	初版 改訂	2007.3.26		44/49
Lv1	外部評価管理	Lv2	更新	Lv3	外部機関による更新	Lv4	—	Lv5	—

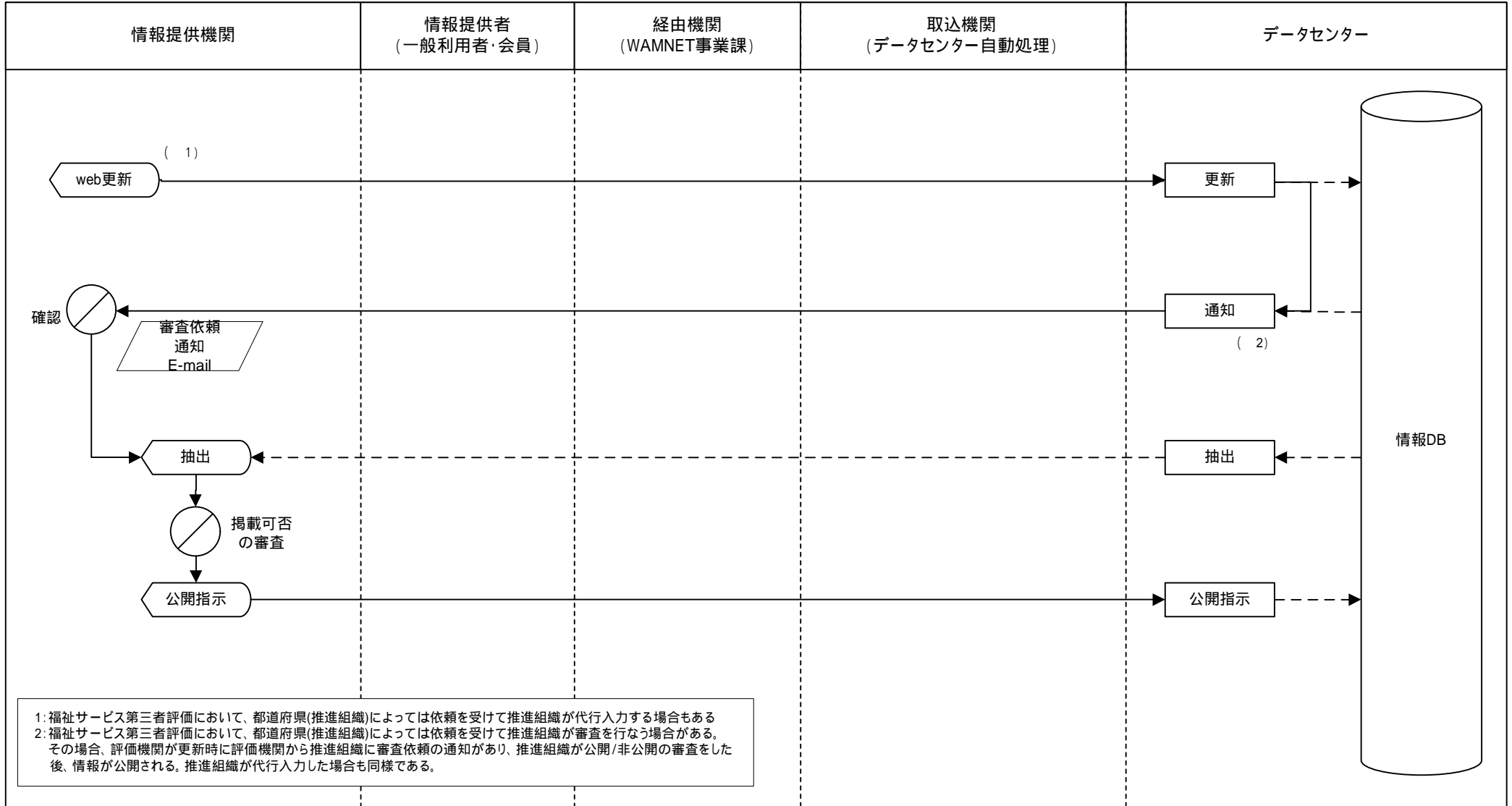

業務流れ図(現行)	システム名		業務名(Lv0)		資料番号	版数	作成日付	作成者	ページ
	福祉保健医療情報ネットワークシステム		福祉保健医療情報サービス		6	初版 改訂	2007.3.26		45/49
Lv1	事業報告管理	Lv2	—	Lv3	—	Lv4	—	Lv5	—

6.事業報告管理

A 外部機関による登録・更新パターン

外部機関による登録・更新ルートのパターンは以下の1つとする

詳細	登録/更新	情報提供機関		経由機関			取込機関	掲載通知 通知先	閲覧・ 検索者
		情報提供機関	媒体	受領	審査 (承認)	審査			
介護福祉士養成施設 (社会福祉士養成施設・社会福祉主事養成機 関) 看護師等養成所報告管理システム (医療関係職種養成施設 あん摩・柔道整復師等養成施設)	登録・更新	介護福祉士養成施設 看護師等養成所 社会福祉士養成施設 社会福祉主事養成機関 (試験情報) 医療関係職種養成施設 あん摩・柔道整復師等養成施設	ネットワーク	厚生労働省看護課・ 都道府県	都道府県・ 地方厚生局	厚生労働省	自動取込	なし	一般利用者・ 会員

業務流れ図(現行)	システム名		業務名(Lv0)		資料番号	版数	作成日付	作成者	ページ
	福祉保健医療情報ネットワークシステム		福祉保健医療情報サービス		6-1-1	初版 改訂	2007.3.26		46/49
Lv1	事業報告管理	Lv2	登録	Lv3	事業報告集計・登録	Lv4	—	Lv5	—

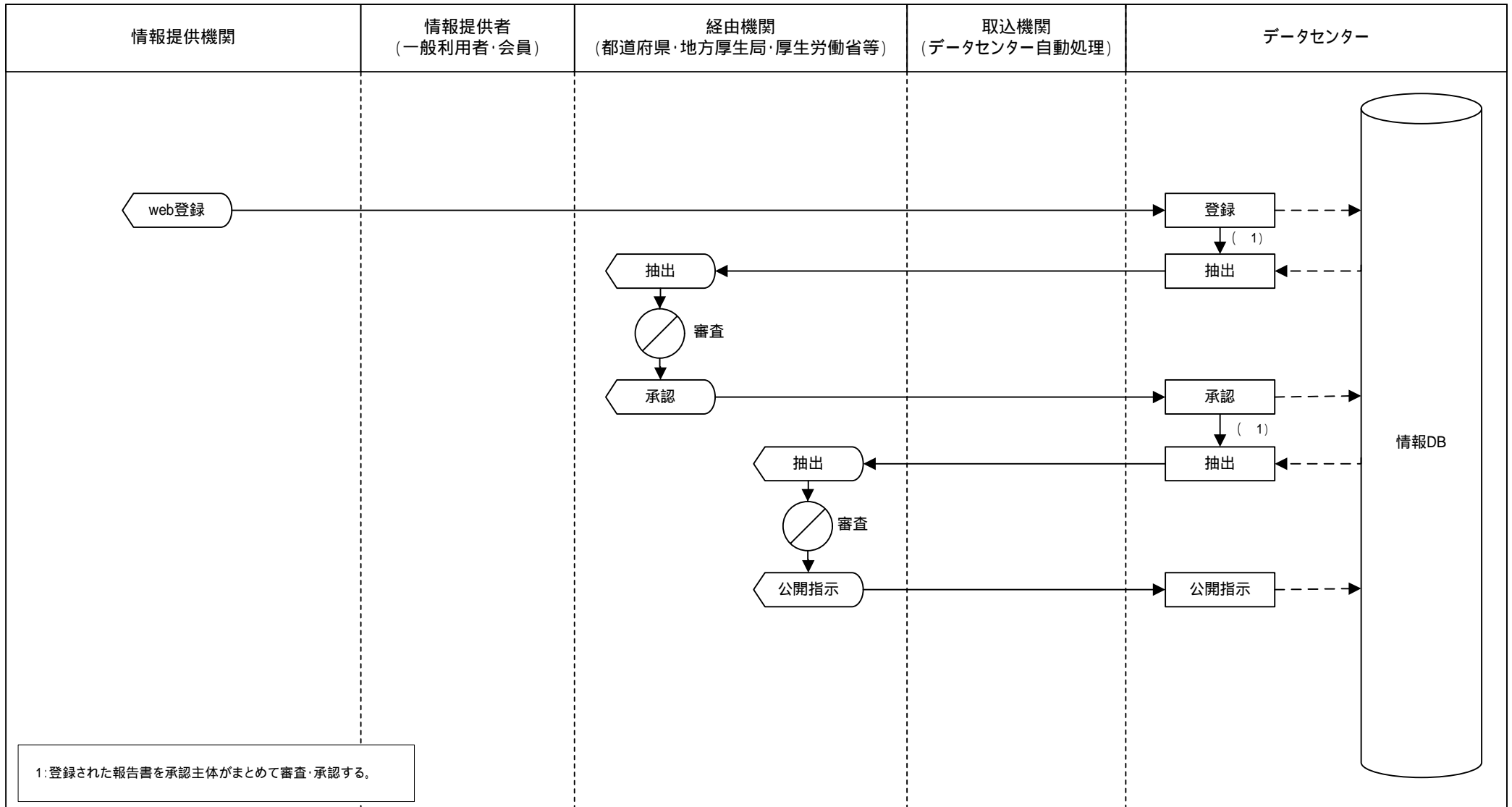

1: 登録された報告書を承認主体がまとめて審査・承認する。



業務流れ図(現行)	システム名		業務名(Lv0)		資料番号	版数	作成日付	作成者	ページ
	福祉保健医療情報ネットワークシステム		福祉保健医療情報サービス		6-2-1	初版 改訂	2007.3.26		47/49
Lv1	事業報告管理	Lv2	更新	Lv3	事業報告集計・更新	Lv4	—	Lv5	—

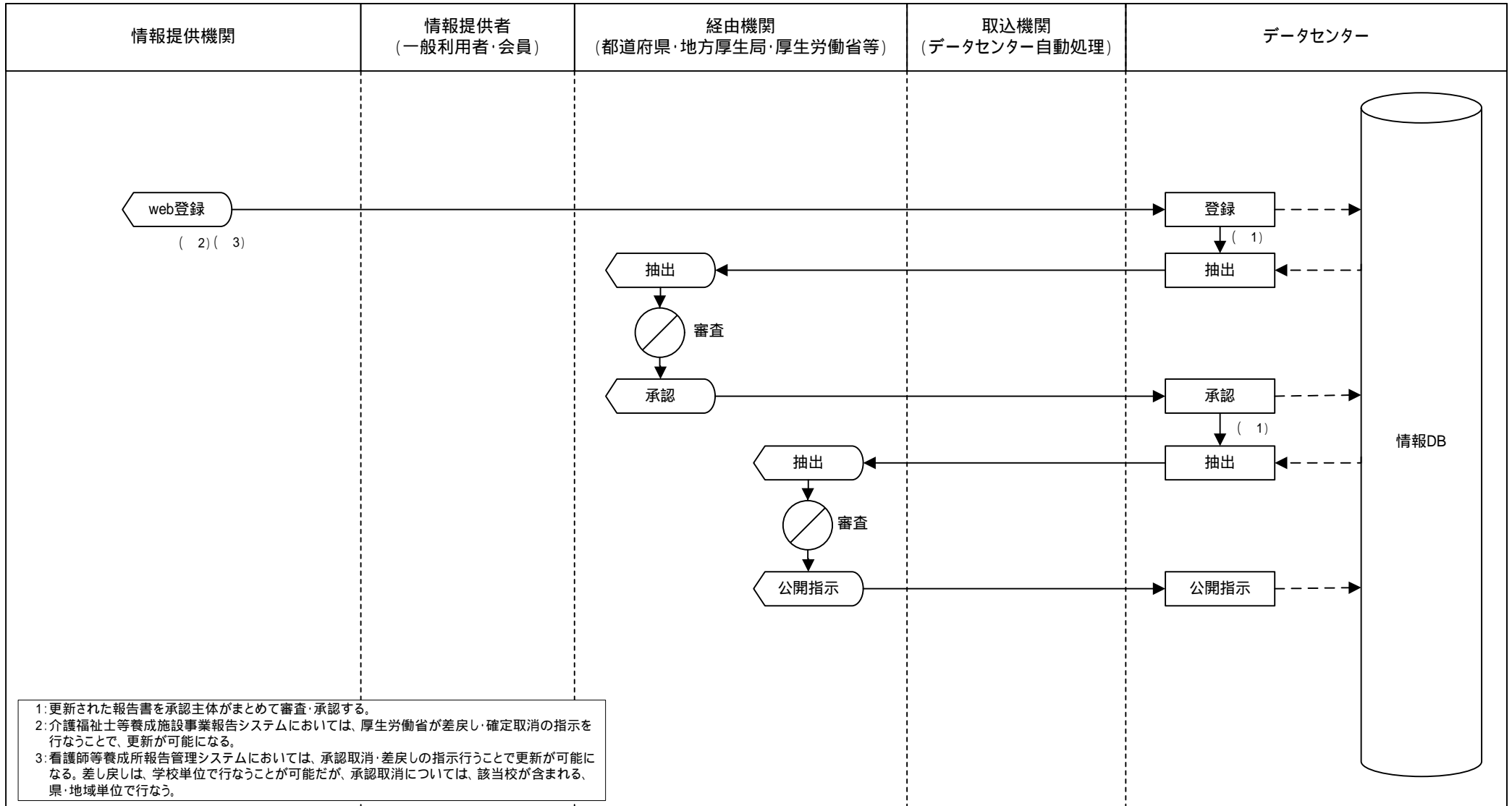

1:更新された報告書を承認主体がまとめて審査・承認する。
2:介護福祉士等養成施設事業報告システムにおいては、厚生労働省が差戻し・確定取消の指示を行なうことで、更新が可能になる。
3:看護師等養成所報告管理システムにおいては、承認取消・差戻しの指示を行うことで更新が可能になる。差し戻しは、学校単位で行なうことが可能だが、承認取消については、該当校が含まれる、県・地域単位で行なう。



業務流れ図(現行)		システム名		業務名(Lv0)		資料番号	版数	作成日付	作成者	ページ
		福祉保健医療情報ネットワークシステム		福祉保健医療情報サービス		7-1-1	初版 改訂	2007.3.26		48/49
Lv1	情報提供	Lv2	情報提供	Lv3	情報提供	Lv4	—	Lv5	—	

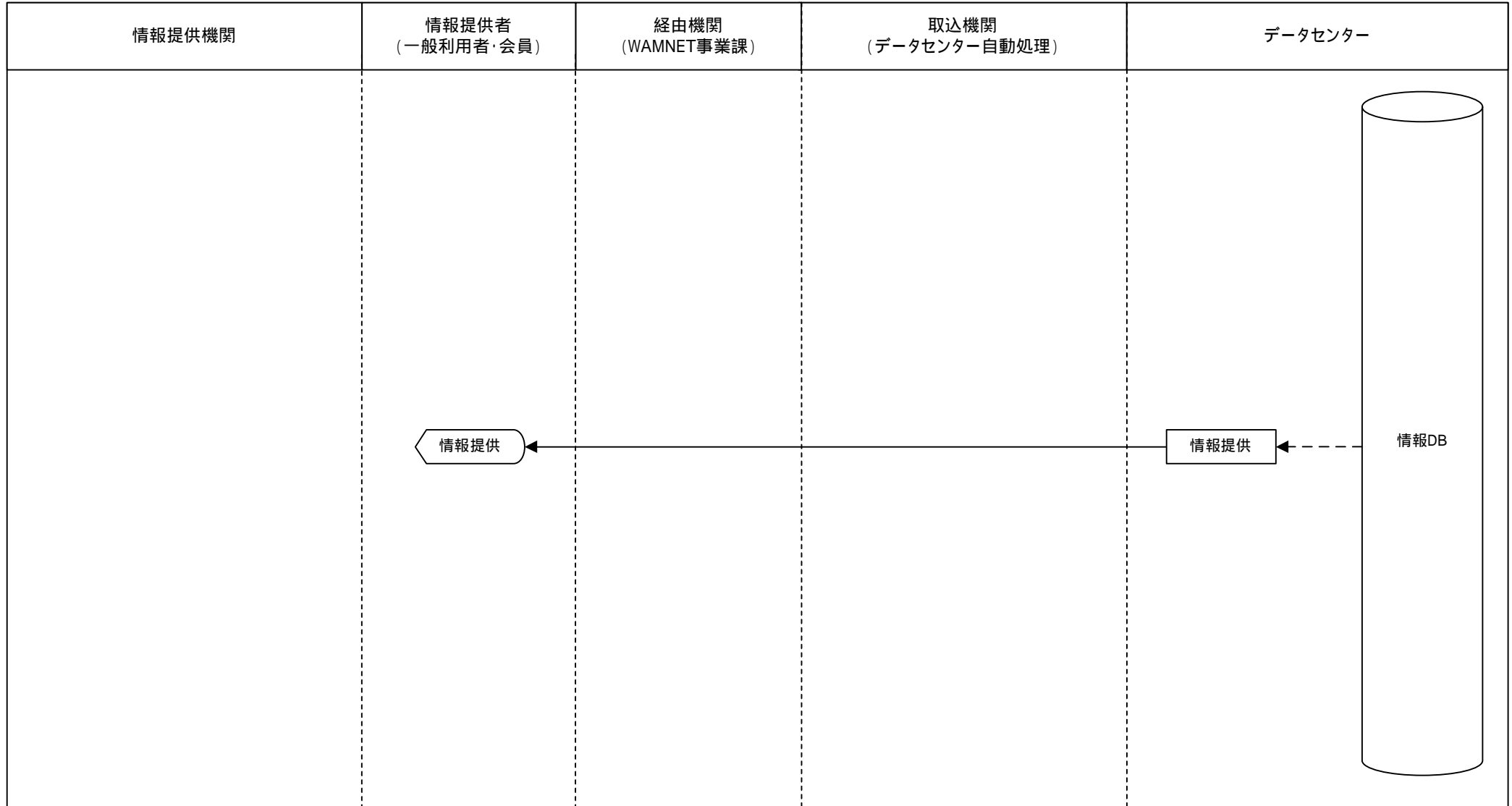

業務流れ図(現行)	システム名		業務名(Lv0)		資料番号	版数	作成日付	作成者	ページ
	福祉保健医療情報ネットワークシステム		福祉保健医療情報サービス		8-3-1	初版 改訂	2007.3.26		49/49
Lv1	WAMNET運用に係る業務	Lv2	ユーザ支援	Lv3	問合せ対応	Lv4	—	Lv5	—

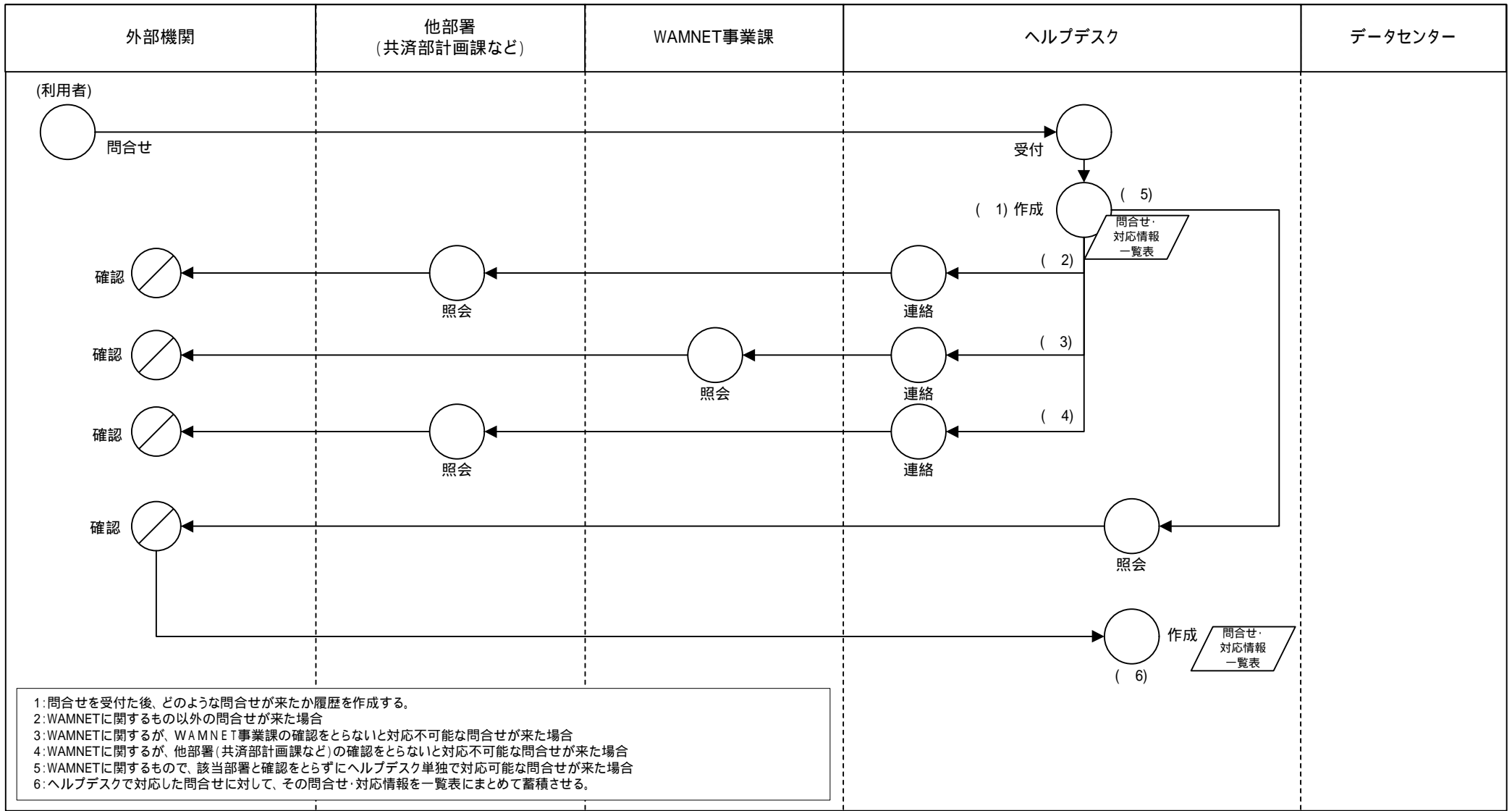

- 1: 問合せを受付た後、どのような問合せが来たか履歴を作成する。
- 2: WAMNETに関するもの以外の問合せが来た場合
- 3: WAMNETに関するが、WAMNET事業課の確認をとらないと対応不可能な問合せが来た場合
- 4: WAMNETに関するが、他部署(共済部計画課など)の確認をとらないと対応不可能な問合せが来た場合
- 5: WAMNETに関するもので、該当部署と確認をとらずにヘルプデスク単独で対応可能な問合せが来た場合
- 6: ヘルプデスクで対応した問合せに対して、その問合せ・対応情報を一覧表にまとめて蓄積させる。



情報体系整理図 (現行)	システム名	業務名	資料番号	版数	作成日付	作成者	ページ
	福祉保健医療情報 ネットワークシステム	福祉保健医療情報サービス	-	初版	2007.3.26		1/1
				改訂			

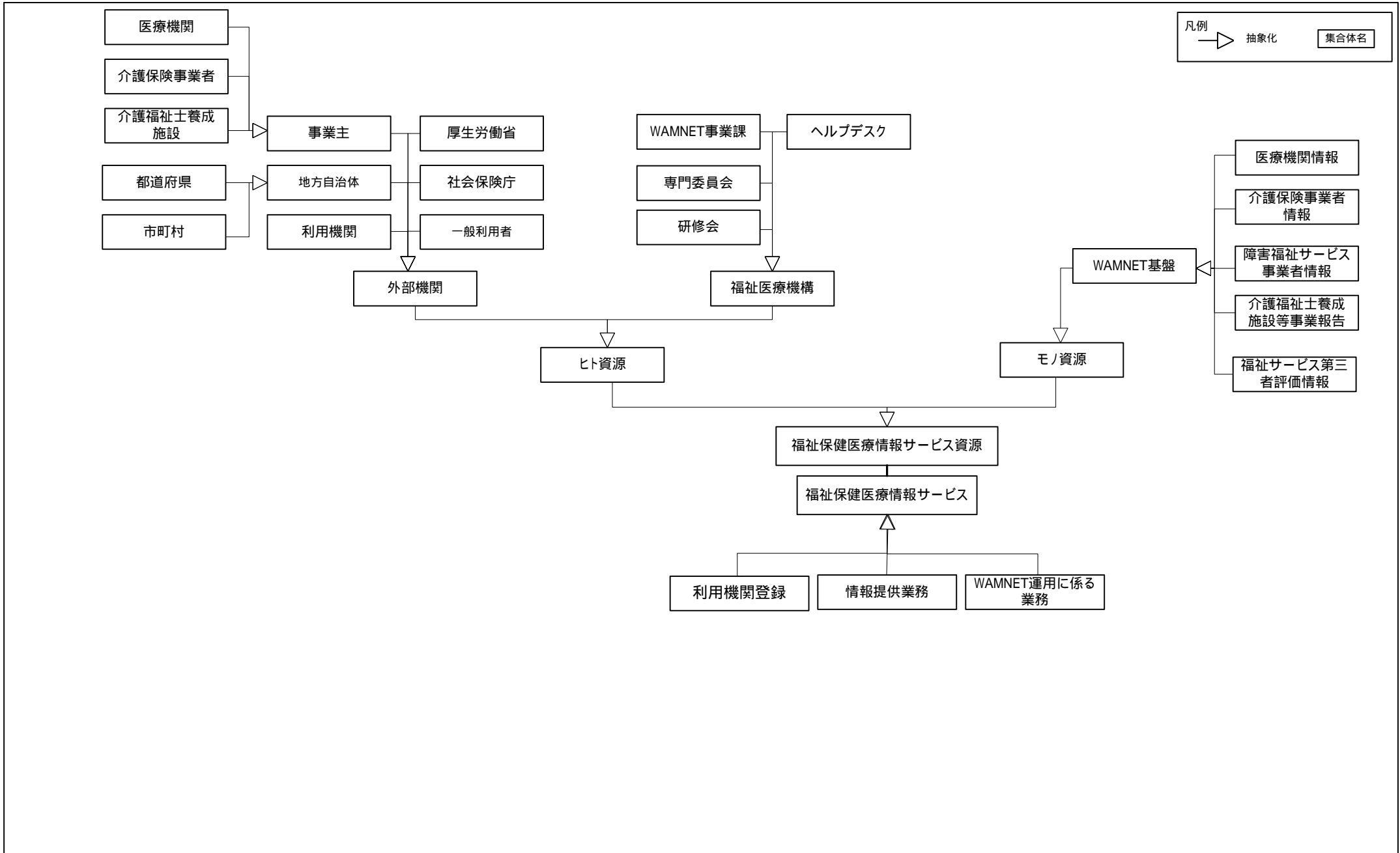

実体関連図(現行)	システム名	業務名	資料番号	版数	作成日付	作成者	ページ
	福祉保健医療情報ネットワークシステム	福祉保健医療情報サービス	—	初版	2007.3.26		1/12
			改訂				

[医療機関情報提供システム]

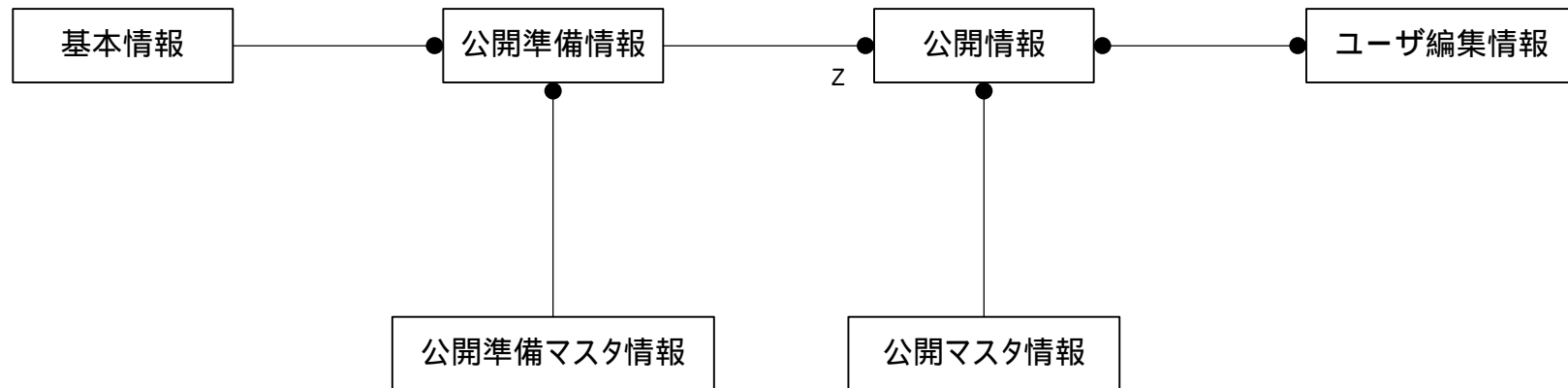

実体関連図(現行)	システム名	業務名	資料番号	版数	作成日付	作成者	ページ
	福祉保健医療情報 ネットワークシステム	福祉保健医療情報サービス	-	初版	2007.3.26		2/12
				改訂			

[医療機関情報提供システム/基本情報]

介護保険事業者基本情報

介護保険事業者基本情報 (FK)
施設種類バターンフラグ
都道府県コード
事業所(施設)名称
事業所(施設)所在地
事業所(施設)電話番号
名寄せキー名称
名寄せキー所在地
名寄せキー電話番号
名寄せキー名称辞書
取込み日時
更新日時

名寄せ情報

WAM医療機関コード (FK)
動態医療機関コード
医療課医療機関コード
医療課名寄せ種別
評価医療機関コード
評価名寄せ種別
高先医療機関コード(未使用)
高先名寄せ種別(未使用)
医療課名寄せ日時
評価名寄せ日時
高先名寄せ日時(未使用)
更新日時
介護保険事業者番号
介護名寄せ種別
介護名寄せ日時

動態基本情報

動態医療機関コード (FK)
病院種別
医療機関名
医療機関名カナ
元都道府県コード
元市区町村コード
郵便番号
元住所
電話番号
開設者
医育機関
医師数
歯科医師数
薬剤師数
看護士数
准看護士数
専門スタッフ数
精神病床数
感染症病床数
結核病床数
療養病床数
一般病床数
その他病床数
療養型病床群病床数
病床数合計
診療科目1~36
地域医療支援病院
救急告示
休止・休診の状況
更新日時
名寄せキー名称
名寄せキー住所
名寄せキー電話番号
名寄せキー名称辞書
名寄せキー住所辞書
取込み日時
表示用住所
表示用都道府県コード
表示用市区町村コード
住所変更日時
表記統一化済み医療機関名

高度先進医療表示項目情報

WAM医療機関コード (FK)
表示項目コード (FK)
更新日時

医療課施設基準情報

医療課医療機関コード (FK)
届出受理項目コード
届出受理項目コード枝番
分割番号
看護配置区分
表示項目コード (FK)
更新日時
症例数

編集基本情報

WAM医療機関コード (FK)
医療機関名
電話番号
住所
都道府県コード
市区町村コード
精神病床数
感染症病床数
結核病床数
療養病床数
一般病床数
その他病床数
療養型病床群病床数
病床数合計
ホームページアドレス(未使用)
e-mail(未使用)
診療科目1~36
公開反映フラグ
更新日時
表記統一化済み医療機関名

医療課基本情報

医療課基本情報
法人名
医療機関名
郵便番号
住所
電話番号
都道府県コード
病院種別
更新日時
名寄せキー名称
名寄せキー住所
名寄せキー電話番号
名寄せキー名称辞書
名寄せキー住所辞書
取込み日時

評価機構基本情報

評価医療機関コード (FK)
医療機関名
郵便番号
都道府県コード
電話番号
住所
評価機構の結果
更新日時
名寄せキー名称
名寄せキー住所
名寄せキー電話番号
名寄せキー名称辞書
名寄せキー住所辞書
取込み日時

Z

Z

Z

Z

実体関連図(現行)	システム名	業務名	資料番号	版数	作成日付	作成者	ページ
	福祉保健医療情報ネットワークシステム	福祉保健医療情報サービス	—	初版	2007.3.26		3/12
				改訂			

[医療機関情報提供システム/公開準備情報]

表示項目医療機関情報公開準備情報

WAM医療機関コード (FK)
表示項目コード (FK)
医療課医療機関コード
届出受理項目コード
届出受理項目コード枝番
分割番号
看護配置区分
更新日時
症例数

医療機関基本情報公開準備情報

WAM医療機関コード
医療機関種別
医療機関名
医療機関名カナ
郵便番号
住所
電話番号
都道府県コード (FK)
市区町村コード
医師数
歯科医師数
専門スタッフ数
精神病床数
感染症病床数
結核病床数
療養病床数
一般病床数
ホームページアドレス(未使用)
e-mail(未使用)
医療保険フラグ
開設者
評価機構の結果
更新日時
介護保険事業者番号
表記統一化済み医療機関名

診療科目医療機関情報公開準備情報

WAM医療機関コード (FK)
診療科目コード (FK)
更新日時

実体関連図(現行)	システム名	業務名	資料番号	版数	作成日付	作成者	ページ
	福祉保健医療情報ネットワークシステム	福祉保健医療情報サービス	—	初版	2007.3.26		4/12
				改訂			

[医療機関情報提供システム/公開準備マスタ情報]

説明マスタ公開準備情報

説明コード (FK)

説明内容1
説明内容2
更新日時

病名メンバ公開準備情報

病名コード

病名
部位コード
病名カナコード
説明コード
更新日時

都道府県マスタ公開準備情報

都道府県コード (FK)

都道府県名
更新日時

詳細メンバ公開準備情報

詳細見出しコード (FK)
表示項目コード (FK)

説明コード (FK)
表示項目名
更新日時

検査メンバ公開準備情報

検索項目コード (FK)

検索見出しコード
検索項目名
説明コード (FK)
更新日時

病名施設基準関連公開準備情報

病名コード (FK)
検索項目コード (FK)

更新日時

診療科目マスタ公開準備情報

診療科目コード (FK)

診療科目名
更新日時

P

検索項目メンバ公開準備情報

検索項目コード (FK)
表示項目コード (FK)

更新日時

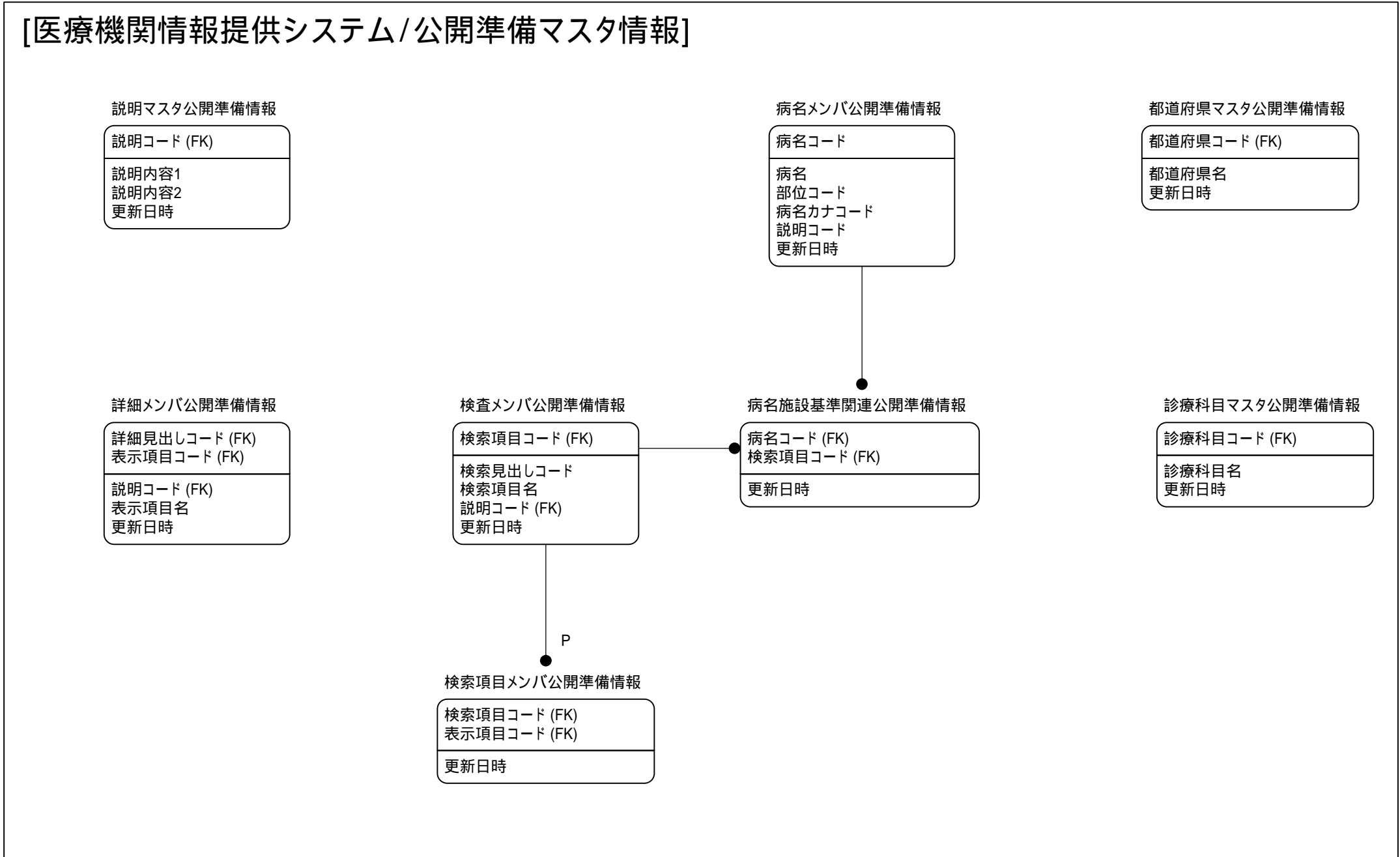

実体関連図(現行)	システム名	業務名	資料番号	版数	作成日付	作成者	ページ
	福祉保健医療情報 ネットワークシステム	福祉保健医療情報サービス	—	初版	2007.3.26		5/12
				改訂			

[医療機関情報提供システム/公開情報]

表示項目医療機関情報公開情報

WAM医療機関コード (FK) 表示項目コード (FK)
医療課医療機関コード 届出受理項目コード 届出受理項目コード枝番 分割番号 看護配置区分 更新日時 症例数

医療機関基本情報公開情報

WAM医療機関コード
医療機関種別 医療機関名 医療機関名カナ 郵便番号 住所 電話番号 都道府県コード (FK) 市区町村コード 医師数 歯科医師数 専門スタッフ数 精神病床数 感染症病床数 結核病床数 療養病床数 一般病床数 ホームページアドレス(未使用) e-mail(未使用) 医療保険フラグ 開設者 評価機構の結果 更新日時 介護保険事業者番号 表記統一化済み医療機関名

診療科目医療機関情報公開情報

WAM医療機関コード (FK) 診療科目コード (FK) 更新日時



実体関連図(現行)	システム名	業務名	資料番号	版数	作成日付	作成者	ページ
	福祉保健医療情報ネットワークシステム	福祉保健医療情報サービス	—	初版	2007.3.26		6/12
				改訂			

[医療機関情報提供システム/公開マスタ情報]

詳細メンバ公開情報

詳細見出しコード
表示項目コード

表示項目名
説明コード (FK)
更新日時

病名メンバ公開情報

病名コード

病名
部位コード
病名カナコード
説明コード (FK)
更新日時

都道府県名マスタ公開情報

都道府県コード

都道府県名
更新日時

説明マスタ公開情報

説明コード

説明内容1
説明内容2
更新日時

検索メンバ公開情報

検索項目コード

検索見出しコード
検索項目名
説明コード (FK)
更新日時

病名施設基準関連公開情報

病名コード (FK)
検索項目コード (FK)

更新日時

診療科目マスタ公開情報

診療科目コード

診療科目名
更新日時

P

検索項目メンバ公開情報

検索項目コード (FK)
表示項目コード

更新日時

認定専門医マスタ公開情報

認定コード

資格名
団体名
更新日時

実体関連図(現行)	システム名	業務名	資料番号	版数	作成日付	作成者	ページ
	福祉保健医療情報ネットワークシステム	福祉保健医療情報サービス	-	初版	2007.3.26		7/12
				改訂			

[医療機関情報提供システム/ユーザ編集情報]

医師数情報公開情報

WAM医療機関コード (FK)
診療科目コード (FK)

合計医師数
常勤医師数
最終更新者
更新日時

認定専門医公開情報

WAM医療機関コード (FK)
認定コード (FK)

最終更新者
更新日時

診療時間診療科目公開情報

WAM医療機関コード (FK)
診療時間連番 (FK)
診療科目コード (FK)

最終更新者
更新日時

ユーザ編集基本情報

WAM医療機関コード (FK)

e-mail
ホームページアドレス
支払方法
取扱カード
領収書発行
キーワード1
キーワード2
キーワード3
駐車場有無
駐車場台数
アクセス
予約診療実施
予約専用電話番号1
予約専用電話番号2
予約専用電話番号3
診療時間コメント
最終更新者
更新日時

画像公開情報

WAM医療機関コード (FK)
画像タイプ
連番

画像ファイル名
コメント
最終更新者
更新日時

診療時間曜日公開情報

WAM医療機関コード (FK)
診療時間連番 (FK)

開始時刻
終了時刻
月
火
水
木
金
土
日
祝
最終更新者
更新日時

編集項目医療機関情報公開情報

WAM医療機関コード (FK)
表示項目コード (FK)

最終更新者
更新日時

提携医療機関公開情報

WAM医療機関コード (FK)
提携先WAM医療機関コード

最終更新者
更新日時

差額ベッド公開情報

WAM医療機関コード (FK)
連番
ベッド区分

金額
病床数
備考
最終更新者
更新日時

実体関連図(現行)	システム名	業務名	資料番号	版数	作成日付	作成者	ページ
	福祉保健医療情報 ネットワークシステム	福祉保健医療情報サービス	-	初版	2007.3.26		8/12
				改訂			

[障害福祉サービス事業者システム]

台帳系テーブル情報

共通マスタ情報

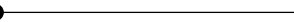

実体関連図(現行)	システム名	業務名	資料番号	版数	作成日付	作成者	ページ
	福祉保健医療情報 ネットワークシステム	福祉保健医療情報サービス	-	初版	2007.3.26		9/12
				改訂			

[障害福祉サービス事業者システム/台帳系テーブル情報]

事業者基本情報

事業所番号
事業所区分
指定/基準該当フラグ
指定機関コード(市町村コード)(FK)
管轄指定機関コード(FK)
サービス状態
保留状態フラグ(FK)
一括登録区分
WAMNET更新日時
入力確定日時
変更確定日時
台帳作成日時
台帳最終更新日時
WAMNET作成者
WAMNET日時
WAMNET理由
WAMNET更新者
WAMNET更新理由
指定申請年月日
指定年月日
申請年月日
有効年月日from
移管年月日
受付番号
申請者名称
申請者カナ名称
法人種別コード
法人所轄庁
主たる事務所・郵便番号
主たる事務所・市町村コード
主たる事務所・所在地
主たる事務所・電話番号
主たる事務所・FAX番号
代表者職名
代表者氏名
代表者カナ氏名
代表者・郵便番号
代表者・市町村コード
代表者・住所
既得認定コードの指定年月日1-20
既得認定コード1-20
旧事業所番号

サービス情報

事業所番号
サービスコード
従たる事業所の番号
事業所区分
指定機関コード(市町村コード)
付表コード
サービス状態
保留状態フラグ(FK)
一括登録区分
WAMNET更新日時
入力確定日時
変更確定日時
台帳作成日時
台帳最終更新日時
WAMNET作成者
WAMNET日時
WAMNET理由
WAMNET更新者
WAMNET更新理由
指定申請年月日
指定年月日
申請年月日
有効年月日from
事業開始予定年月日
休止・停止終了予定年月日
廃止休止等理由
廃止休止等の場合の措置
移管年月日
みなしフラグ
他機能型フラグ
事業所種別
受付番号
主たる対象者
身体障害者の対象者詳細
旧認定コード
...

事業者履歴情報

事業所番号
履歴作成日時
事業所区分
指定/基準該当フラグ
指定機関コード(市町村コード)(FK)
管轄指定機関コード
サービス状態
保留状態フラグ(FK)
一括登録区分
履歴表示フラグ
履歴更新日時
履歴作成者
履歴作成契機
履歴更新者
有効年月日to
旧事業所番号

サービス履歴情報

事業所番号
サービスコード
従たる事業所の番号
履歴作成日時
事業所区分
指定機関コード(市町村コード)
付表コード
サービス状態
保留状態フラグ(FK)
一括登録区分
履歴表示フラグ
履歴更新日時
履歴作成者
履歴作成契機
履歴更新者
有効年月日to
他機能型フラグ
事業所種別
主たる対象者
身体障害者の対象者詳細
旧認定コード
...

事業者削除履歴情報

事業所番号
履歴作成日時
事業所区分
指定/基準該当フラグ
指定機関コード(市町村コード)(FK)
管轄指定機関コード
サービス状態
保留状態フラグ(FK)
一括登録区分
履歴更新日時
履歴作成者
履歴作成契機
履歴更新者
削除履歴作成者
削除履歴作成日
削除理由
有効年月日To
削除年月日
旧事業所番号

サービス削除履歴情報

事業所番号
サービスコード
従たる事業所の番号
履歴作成日時
事業所区分
指定機関コード(市町村コード)
付表コード
サービス状態
保留状態フラグ(FK)
一括登録区分
履歴表示フラグ
他機能型フラグ
事業所種別
主たる対象者
身体障害者の対象者詳細
旧認定コード
...

事業者追加情報

認定コード
分場番号
追加情報欄項目入力フラグ
WAMNET更新日時
WAMNET作成者
WAMNET日時
WAMNET更新者
WAMNET更新者名称
交通手段
ホームページアドレス
eメールアドレス
電話番号
FAX番号
障害特性
作業内容
自主/受託区分1
その他内容1
自主/受託区分2
その他内容2
自主/受託区分3
その他内容3
自主/受託区分4
その他内容4
自主/受託区分5
その他内容5
フリーコメント

Z

Z

実体関連図(現行)	システム名	業務名	資料番号	版数	作成日付	作成者	ページ
	福祉保健医療情報ネットワークシステム	福祉保健医療情報サービス	—	初版	2007.3.26		10/12
				改訂			

[障害福祉サービス事業者システム/共通マスタ情報]

都道府県コード表情報

都道府県コード
有効期限from
有効期限to

都道府県名称
地方厚生局コード
マスタメンテ完了フラグ
作成日時
作成者
最終更新日時
最終更新者

政令都市コード表情報

都道府県コード
政令都市コード

政令都市名称
所属市区町村名
全域データ
所属地区町村コード

市区町村コード表情報

市区町村コード

都道府県コード (FK)
市区町村名(カタカナ) (FK)
都道府県名
郵便番号
都市種別

郵便番号情報

データ区分コード
SEQ

郵便番号 (FK)
かな行名称
かな行コード
町域名カナ先頭
市区町村コード (FK)
都道府県名
市区町村名
町域名
町域名2

利用機関台帳情報

ノーユーザーID

都道府県コード(対象者)
市区町村コード(対象者)
機関種別コード
施設種類コード
法人種別コード
都道府県コード(法人)
市区町村コード(法人)
郵便番号
...

隣接都道府県マスタ情報

都道府県コード

隣接都道府県コード
除外対象市区町村コード

実体関連図(現行)	システム名	業務名	資料番号	版数	作成日付	作成者	ページ
	福祉保健医療情報ネットワークシステム	福祉保健医療情報サービス	-	初版	2007.3.26		11/12
				改訂			

[介護福祉士養成施設等事業報告システム/基本情報]

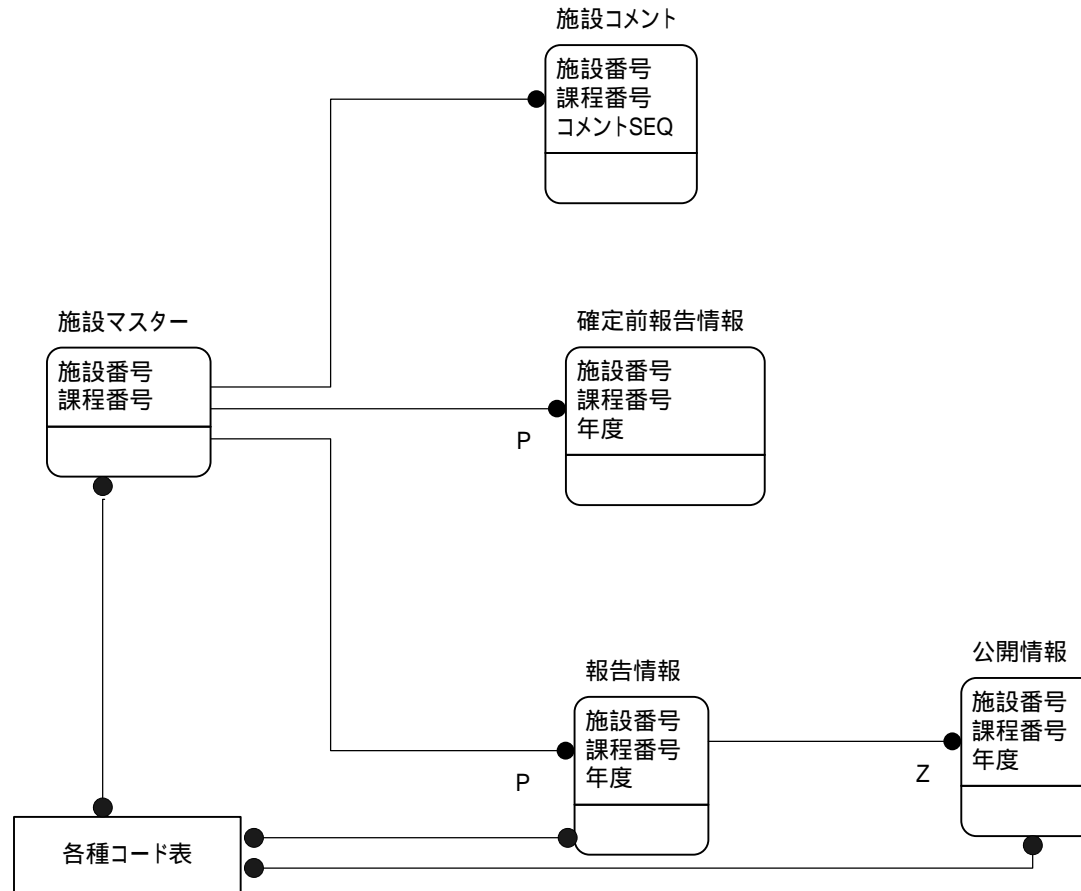

実体関連図(現行)	システム名	業務名	資料番号	版数	作成日付	作成者	ページ
	福祉保健医療情報ネットワークシステム	福祉保健医療情報サービス	-	初版 改訂	2007.3.26		12/12

[介護福祉士養成施設等事業報告システム/詳細情報]

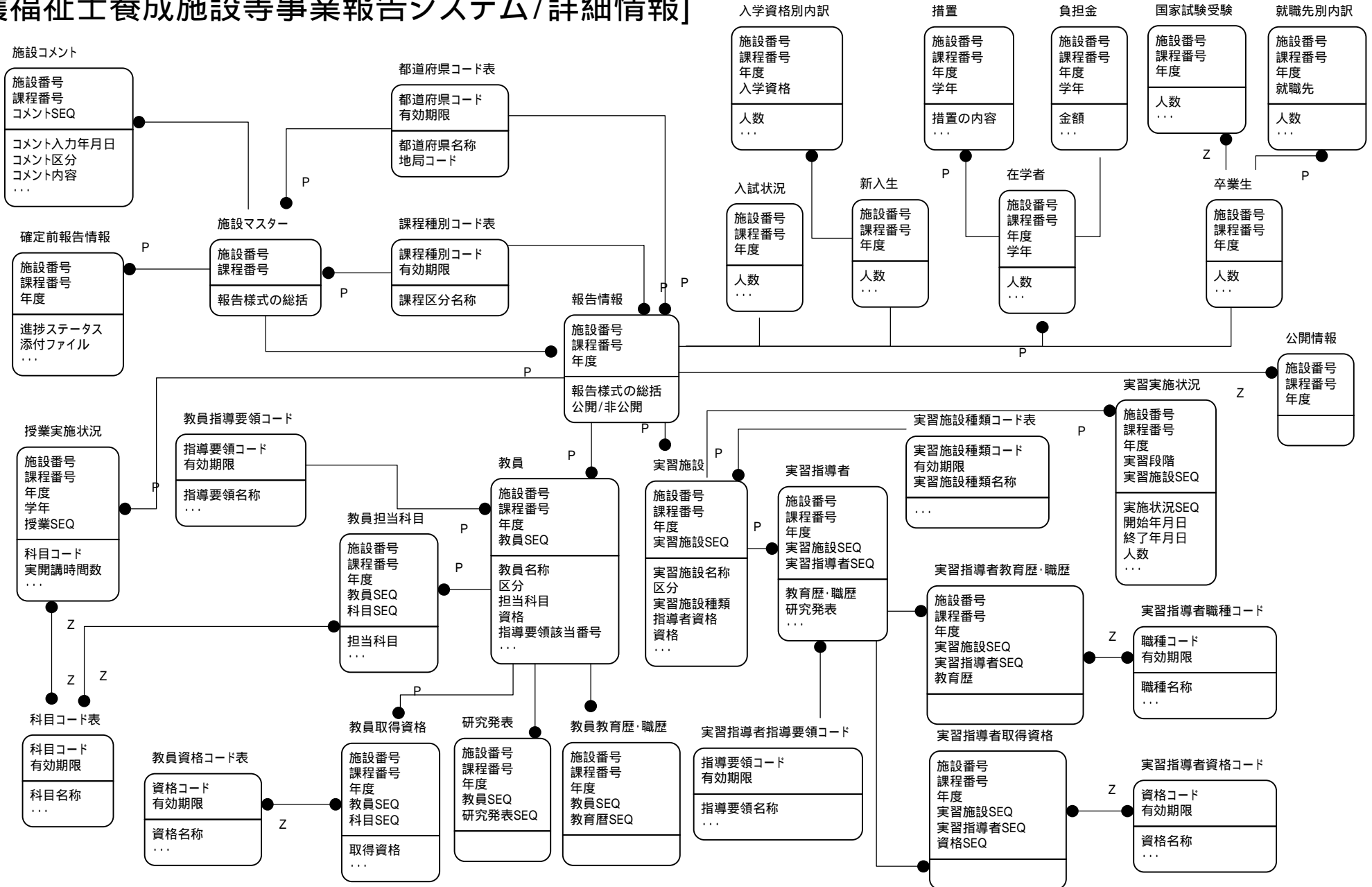

データ項目一覧表（現行）	システム名	業務名	版数	作成日付	作成者	ページ
	福祉保健医療情報ネットワークシステム	福祉保健医療情報サービス	初版 改訂	2007.3.26		1/23

EgNo	エンティティグループ名	EnNo	エンティティ名	項目番号	データ項目名	データ型	桁数	主キー	備考	
1	基本情報	1	医療課基本情報	1	医療課基本情報					
1		2		法人名						
1		3		医療機関名						
1		4		郵便番号						
1		5		住所						
1		6		電話番号						
1		7		都道府県コード						
1		8		病院種別						
1		9		更新日時						
1		10		名寄せキー名称						
1		11		名寄せキー住所						
1		12		名寄せキー電話番号						
1		13		名寄せキー名称辞書						
1		14		名寄せキー住所辞書						
1		15		取込み日時						
1	介護保険事業者基本情報	2	介護保険事業者基本情報	1	介護保険事業者基本情報					
1		2		施設種類パターンフラグ						
1		2		3	都道府県コード					
1		2		4	事業所(施設)名称					
1		2		5	事業所(施設)所在地					
1		2		6	事業所(施設)電話番号					
1		2		7	名寄せキー名称					
1		2		8	名寄せキー所在地					
1		2		9	名寄せキー電話番号					
1		2		10	名寄せキー名称辞書					
1		2		11	取込み日時					
1		2		12	更新日時					
1	評価機構基本情報	3	評価医療機関コード	1	評価医療機関コード					
1		3		2	医療機関名					
1		3		3	郵便番号					
1		3		4	都道府県コード					
1		3		5	電話番号					
1		3		6	住所					
1		3		7	評価機構の結果					
1		3		8	更新日時					
1		3		9	名寄せキー名称					
1		3		10	名寄せキー住所					

データ項目一覧表（現行）	システム名	業務名	版数	作成日付	作成者	ページ
	福祉保健医療情報 ネットワークシステム	福祉保健医療情報サービス	初版 改訂	2007.3.26		2/23

EgNo	エンティティグループ名	EnNo	エンティティ名	項目 番号	データ項目名	データ型	桁数	主キー	備考
1		3		11	名寄せキー電話番号				
1		3		12	名寄せキー名称辞書				
1		3		13	名寄せキー住所辞書				
1		3		14	取込み日時				
1		4	動態基本情報	1	動態医療機関コード				
1		4		2	病院種別				
1		4		3	医療機関名				
1		4		4	医療機関名カナ				
1		4		5	元都道府県コード				
1		4		6	元市区町村コード				
1		4		7	郵便番号				
1		4		8	元住所				
1		4		9	電話番号				
1		4		10	開設者				
1		4		11	医育機関				
1		4		12	医師数				
1		4		13	歯科医師数				
1		4		14	薬剤師数				
1		4		15	看護師数				
1		4		16	准看護師数				
1		4		17	専門スタッフ数				
1		4		18	精神病床数				
1		4		19	感染症病床数				
1		4		20	結核病床数				
1		4		21	療養病床数				
1		4		22	一般病床数				
1		4		23	その他病床数				
1		4		24	療養型病床群病床数				
1		4		25	病床数合計				
1		4		26	診療科目1～36				
1		4		27	地域医療支援病院				
1		4		28	救急告示				
1		4		29	休止・休診の状況				
1		4		30	更新日時				
1		4		31	名寄せキー名称				
1		4		32	名寄せキー住所				
1		4		33	名寄せキー電話番号				

データ項目一覧表(現行)	システム名	業務名	版数	作成日付	作成者	ページ
	福祉保健医療情報 ネットワークシステム	福祉保健医療情報サービス	初版 改訂	2007.3.26		3/23

EgNo	エンティティグループ名	EnNo	エンティティ名	項目 番号	データ項目名	データ型	桁数	主キー	備考
1		4		34	名寄せキー名称辞書				
1		4		35	名寄せキー住所辞書				
1		4		36	取込み日時				
1		4		37	表示用住所				
1		4		38	表示用都道府県コード				
1		4		39	表示用市区町村コード				
1		4		40	住所変更日時				
1		4		41	表記統一化済み医療機関名				
1		5	編集基本情報	1	WAM医療機関コード				
1		5		2	医療機関名				
1		5		3	電話番号				
1		5		4	電話番号				
1		5		5	住所				
1		5		6	都道府県コード				
1		5		7	市区町村コード				
1		5		8	精神病床数				
1		5		9	感染症病床数				
1		5		10	結核病床数				
1		5		11	療養病床数				
1		5		12	一般病床数				
1		5		13	その他病床数				
1		5		14	療養型病床群病床数				
1		5		15	病床数合計				
1		5		16	ホームページアドレス(未使用)				
1		5		17	e-mail(未使用)				
1		5		18	診療科目1~36				
1		5		19	公開反映フラグ				
1		5		20	更新日時				
1		5		21	表記統一化済み医療機関名				
1		6	名寄せ情報	1	WAM医療機関コード				
1		6		2	動態医療機関コード				
1		6		3	医療課医療機関コード				
1		6		4	医療課名寄せ種別				
1		6		5	評価医療機関コード				
1		6		6	評価名寄せ種別				
1		6		7	高先医療機関コード(未使用)				
1		6		8	高先名寄せ種別(未使用)				

データ項目一覧表(現行)	システム名	業務名	版数	作成日付	作成者	ページ
	福祉保健医療情報ネットワークシステム	福祉保健医療情報サービス	初版 改訂	2007.3.26		4/23

EgNo	エンティティグループ名	EnNo	エンティティ名	項目番号	データ項目名	データ型	桁数	主キー	備考
1		6		9	医療課名寄せ日時				
1		6		10	評価名寄せ日時				
1		6		11	高先名寄せ日時(未使用)				
1		6		12	更新日時				
1		6		13	介護保険事業者番号				
1		6		14	介護名寄せ種別				
1		6		15	介護名寄せ日時				
1		7	高度先進医療表示項目情報	1	WAM医療機関コード				
1		7		2	表示項目コード				
1		7		3	更新日時				
1		8	医療課施設基準情報	1	医療課医療機関コード				
1		8		2	届出受理項目コード				
1		8		3	届出受理項目コード枝番				
1		8		4	分割番号				
1		8		5	看護配置区分				
1		8		6	表示項目コード				
1		8		7	更新日時				
1		8		8	症例数				
2	公開準備情報	9	医療機関基本情報公開準備	1	WAM医療機関コード				
2		9		2	医療機関種別				
2		9		3	医療機関名				
2		9		4	医療機関名カナ				
2		9		5	郵便番号				
2		9		6	住所				
2		9		7	電話番号				
2		9		8	都道府県コード				
2		9		9	市区町村コード				
2		9		10	医師数				
2		9		11	歯科医師数				
2		9		12	専門スタッフ数				
2		9		13	精神病床数				
2		9		14	感染症病床数				
2		9		15	結核病床数				
2		9		16	療養病床数				
2		9		17	一般病床数				
2		9		18	ホームページアドレス(未使用)				
2		9		19	e-mail(未使用)				

データ項目一覧表（現行）	システム名	業務名	版数	作成日付	作成者	ページ
	福祉保健医療情報ネットワークシステム	福祉保健医療情報サービス	初版 改訂	2007.3.26		5/23

EgNo	エンティティグループ名	EnNo	エンティティ名	項目番号	データ項目名	データ型	桁数	主キー	備考
2		9		20	医療保険フラグ				
2		9		21	開設者				
2		9		22	評価機構の結果				
2		9		23	更新日時				
2		9		24	介護保険事業者番号				
2		9		25	表記統一化済み医療機関名				
2		10	表示項目医療機関情報公開	1	WAM医療機関コード				
2		10		2	表示項目コード				
2		10		3	医療課医療機関コード				
2		10		4	届出受理項目コード				
2		10		5	届出受理項目コード枝番				
2		10		6	分割番号				
2		10		7	看護配置区分				
2		10		8	更新日時				
2		10		9	症例数				
2		11	診療科目医療機関情報公開	1	WAM医療機関コード				
2		11		2	診療科目コード				
2		11		3	更新日時				
3	公開準備マスタ情報	12	病名メンバ公開準備情報	1	病名コード				
3		12		2	病名				
3		12		3	部位コード				
3		12		4	病名カナコード				
3		12		5	説明コード				
3		12		6	更新日時				
3		13	病名施設基準関連公開準備	1	病名コード				
3		13		2	検索項目コード				
3		13		3	更新日時				
3		14	検査メンバ公開準備情報	1	検索項目コード				
3		14		2	検索見出しコード				
3		14		3	検索項目名				
3		14		4	説明コード				
3		14		5	更新日時				
3		15	検索項目メンバ公開準備情	1	検索項目コード				
3		15		2	表示項目コード				
3		15		3	更新日時				
3		16	説明マスタ公開準備情報	1	説明コード				
3		16		2	説明内容1				

データ項目一覧表(現行)	システム名	業務名	版数	作成日付	作成者	ページ
	福祉保健医療情報 ネットワークシステム	福祉保健医療情報サービス	初版 改訂	2007.3.26		6/23

EgNo	エンティティグループ名	EnNo	エンティティ名	項目 番号	データ項目名	データ型	桁数	主キー	備考
3		16		3	説明内容2				
3		16		4	更新日時				
3		17	詳細メンバ公開準備情報	1	詳細見出しコード				
3		17		2	表示項目コード				
3		17		3	説明コード				
3		17		4	表示項目名				
3		17		5	更新日時				
3		18	都道府県マスタ公開準備情	1	都道府県コード				
3		18		2	都道府県名				
3		18		3	更新日時				
3		19	診療科目マスタ公開準備情	1	診療科目コード				
3		19		2	診療科目名				
3		19		3	更新日時				
4	公開情報	20	医療機関基本情報公開情報	1	WAM医療機関コード				
4		20		2	医療機関種別				
4		20		3	医療機関名				
4		20		4	医療機関名カナ				
4		20		5	郵便番号				
4		20		6	住所				
4		20		7	電話番号				
4		20		8	都道府県コード				
4		20		9	市区町村コード				
4		20		10	医師数				
4		20		11	歯科医師数				
4		20		12	専門スタッフ数				
4		20		13	精神病床数				
4		20		14	感染症病床数				
4		20		15	結核病床数				
4		20		16	療養病床数				
4		20		17	一般病床数				
4		20		18	ホームページアドレス(未使用)				
4		20		19	e-mail(未使用)				
4		20		20	医療保険フラグ				
4		20		21	開設者				
4		20		22	評価機構の結果				
4		20		23	更新日時				
4		20		24	介護保険事業者番号				

データ項目一覧表（現行）	システム名	業務名	版数	作成日付	作成者	ページ
	福祉保健医療情報ネットワークシステム	福祉保健医療情報サービス	初版 改訂	2007.3.26		7/23

EgNo	エンティティグループ名	EnNo	エンティティ名	項目番号	データ項目名	データ型	桁数	主キー	備考
4		20		25	表記統一化済み医療機関名				
4		21	表示項目医療機関情報公開	1	WAM医療機関コード				
4		21		2	表示項目コード				
4		21		3	医療課医療機関コード				
4		21		4	届出受理項目コード				
4		21		5	届出受理項目コード枝番				
4		21		6	分割番号				
4		21		7	看護配置区分				
4		21		8	更新日時				
4		21		9	症例数				
4		22	診療科目医療機関情報公開	1	WAM医療機関コード				
4		22		2	診療科目コード				
4		22		3	更新日時				
5	公開マスタ情報	23	病名メンバ公開情報	1	病名コード				
5		23		2	病名				
5		23		3	部位コード				
5		23		4	病名カナコード				
5		23		5	説明コード				
5		23		6	更新日時				
5		24	病名施設基準関連公開情報	1	病名コード				
5		24		2	検索項目コード				
5		24		3	更新日時				
5		25	検査メンバ公開情報	1	検索項目コード				
5		25		2	検索見出しコード				
5		25		3	検索項目名				
5		25		4	説明コード				
5		25		5	更新日時				
5		26	検索項目メンバ公開情報	1	検索項目コード				
5		26		2	表示項目コード				
5		26		3	更新日時				
5		27	説明マスタ公開情報	1	説明コード				
5		27		2	説明内容1				
5		27		3	説明内容2				
5		27		4	更新日時				
5		28	詳細メンバ公開情報	1	詳細見出しコード				
5		28		2	説明コード				
5		28		3	表示項目コード				

データ項目一覧表（現行）	システム名	業務名	版数	作成日付	作成者	ページ
	福祉保健医療情報 ネットワークシステム	福祉保健医療情報サービス	初版 改訂	2007.3.26		8/23

EgNo	エンティティグループ名	EnNo	エンティティ名	項目 番号	データ項目名	データ型	桁数	主キー	備考
5		28		4	表示項目名				
5		28		5	更新日時				
5		29	都道府県マスタ公開情報	1	都道府県コード				
5		29		2	都道府県名				
5		29		3	更新日時				
5		30	診療科目マスタ公開情報	1	診療科目コード				
5		30		2	診療科目名				
5		30		3	更新日時				
5		31	認定専門医マスタ公開情報	1	認定コード				
5		31		2	資格名				
5		31		3	団体名				
5		31		4	更新日時				
6	ユーザ編集情報	32	ユーザ編集基本情報	1	WAM医療機関コード				
6		32		2	e-mail				
6		32		3	ホームページアドレス				
6		32		4	支払方法				
6		32		5	取扱カード				
6		32		6	領収書発行				
6		32		7	キーワード1				
6		32		8	キーワード2				
6		32		9	キーワード3				
6		32		10	駐車場有無				
6		32		11	駐車場台数				
6		32		12	アクセス				
6		32		13	予約診療実施				
6		32		14	予約専用電話番号1				
6		32		15	予約専用電話番号2				
6		32		16	予約専用電話番号3				
6		32		17	診療時間コメント				
6		32		18	最終更新者				
6		32		19	更新日時				
6		33	医師数情報公開情報	1	WAM医療機関コード				
6		33		2	診療科目コード				
6		33		3	合計医師数				
6		33		4	常勤医師数				
6		33		5	最終更新者				
6		33		6	更新日時				

データ項目一覧表（現行）	システム名	業務名	版数	作成日付	作成者	ページ
	福祉保健医療情報ネットワークシステム	福祉保健医療情報サービス	初版 改訂	2007.3.26		9/23

EgNo	エンティティグループ名	EnNo	エンティティ名	項目番号	データ項目名	データ型	桁数	主キー	備考
6		34	編集項目医療機関情報公開	1	WAM医療機関コード				
6		34		2	表示項目コード				
6		34		3	最終更新者				
6		34		4	更新日時				
6		35	提携医療機関公開情報	1	WAM医療機関コード				
6		35		2	提携先WAM医療機関コード				
6		35		3	最終更新者				
6		35		4	更新日時				
6		36	認定専門医公開情報	1	WAM医療機関コード				
6		36		2	認定コード				
6		36		3	最終更新者				
6		36		4	更新日時				
6		37	画像公開情報	1	WAM医療機関コード				
6		37		2	画像タイプ				
6		37		3	連番				
6		37		4	画像ファイル名				
6		37		5	コメント				
6		37		6	最終更新者				
6		37		7	更新日時				
6		38	差額ベッド公開情報	1	WAM医療機関コード				
6		38		2	連番				
6		38		3	ベッド区分				
6		38		4	金額				
6		38		5	病床数				
6		38		6	備考				
6		38		7	最終更新者				
6		38		8	更新日時				
6		39	診療時間診療科目公開情報	1	WAM医療機関コード				
6		39		2	診療時間連番				
6		39		3	診療科目コード				
6		39		4	最終更新者				
6		39		5	更新日時				
6		40	診療時間曜日公開情報	1	WAM医療機関コード				
6		40		2	診療時間連番				
6		40		3	開始時刻				
6		40		4	終了時刻				
6		40		5	月				

データ項目一覧表（現行）	システム名	業務名	版数	作成日付	作成者	ページ
	福祉保健医療情報 ネットワークシステム	福祉保健医療情報サービス	初版	2007.3.26		10/23
			改訂			

EgNo	エンティティグループ名	EnNo	エンティティ名	項目 番号	データ項目名	データ型	桁数	主キー	備考
6		40		6	火				
6		40		7	水				
6		40		8	木				
6		40		9	金				
6		40		10	土				
6		40		11	日				
6		40		12	祝				
6		40		13	最終更新者				
6		40		14	更新日時				
7	台帳系テーブル	41	事業者基本情報	1	事業所番号				
7		41		2	事業所区分				
7		41		3	指定/基準該当フラグ				
7		41		4	指定機関コード(市町村コード)				
7		41		5	管轄指定機関コード				
7		41		6	サービス状態				
7		41		7	保留状態フラグ				
7		41		8	一括登録区分				
7		41		9	WAMNET更新日時				
7		41		10	入力確定日時				
7		41		11	変更確定日時				
7		41		12	台帳作成日時				
7		41		13	台帳最終更新日時				
7		41		14	WAMNET作成者				
7		41		15	WAMNET日時				
7		41		16	WAMNET理由				
7		41		17	WAMNET更新者				
7		41		18	WAMNET更新理由				
7		41		19	指定申請年月日				
7		41		20	指定年月日				
7		41		21	申請年月日				
7		41		22	有効年月日from				
7		41		23	移管年月日				
7		41		24	受付番号				
7		41		25	申請者名称				
7		41		26	申請者カナ名称				
7		41		27	法人種別コード				
7		41		28	法人所轄庁				

データ項目一覧表（現行）	システム名	業務名	版数	作成日付	作成者	ページ
	福祉保健医療情報 ネットワークシステム	福祉保健医療情報サービス	初版 改訂	2007.3.26		11/23

EgNo	エンティティグループ名	EnNo	エンティティ名	項目 番号	データ項目名	データ型	桁数	主キー	備考
7		41		29	主たる事務所・郵便番号				
7		41		30	主たる事務所・市町村コード				
7		41		31	主たる事務所・所在地				
7		41		32	主たる事務所・電話番号				
7		41		33	主たる事務所・FAX番号				
7		41		34	代表者職名				
7		41		35	代表者氏名				
7		41		36	代表者カナ氏名				
7		41		37	代表者・郵便番号				
7		41		38	代表者・市町村コード				
7		41		39	代表者・住所				
7		41		40	既得認定コードの指定年月日1-20				
7		41		41	既得認定コード1-20				
7		41		42	旧事業所番号				
7		42	事業者履歴情報	1	事業所番号				
7		42		2	履歴作成日時				
7		42		3	事業所区分				
7		42		4	指定/基準該当フラグ				
7		42		5	指定機関コード(市町村コード)				
7		42		6	管轄指定機関コード				
7		42		7	サービス状態				
7		42		8	保留状態フラグ				
7		42		9	一括登録区分				
7		42		10	履歴表示フラグ				
7		42		11	履歴更新日時				
7		42		12	履歴作成者				
7		42		13	履歴作成契機				
7		42		14	履歴更新者				
7		42		15	有効年月日to				
7		42		16	旧事業所番号				
7		43	事業者削除履歴情報	1	事業所番号				
7		43		2	履歴作成日時				
7		43		3	事業所区分				
7		43		4	指定/基準該当フラグ				
7		43		5	指定機関コード(市町村コード)				
7		43		6	管轄指定機関コード				
7		43		7	サービス状態				

データ項目一覧表（現行）	システム名	業務名	版数	作成日付	作成者	ページ
	福祉保健医療情報 ネットワークシステム	福祉保健医療情報サービス	初版	2007.3.26		12/23
			改訂			

EgNo	エンティティグループ名	EnNo	エンティティ名	項目 番号	データ項目名	データ型	桁数	主キー	備考
7		43		8	保留状態フラグ				
7		43		9	一括登録区分				
7		43		10	履歴更新日時				
7		43		11	履歴作成者				
7		43		12	履歴作成契機				
7		43		13	履歴更新者				
7		43		14	削除履歴作成者				
7		43		15	削除履歴作成日				
7		43		16	削除理由				
7		43		17	有効年月日To				
7		43		18	削除年月日				
7		43		19	旧事業所番号				
7		44	サービス情報	1	事業所番号				
7		44		2	サービスコード				
7		44		3	従たる事業所の番号				
7		44		4	事業所区分				
7		44		5	指定機関コード(市町村コード)				
7		44		6	付表コード				
7		44		7	サービス状態				
7		44		8	保留状態フラグ				
7		44		9	一括登録区分				
7		44		10	WAMNET更新日時				
7		44		11	入力確定日時				
7		44		12	変更確定日時				
7		44		13	台帳作成日時				
7		44		14	台帳最終更新日時				
7		44		15	WAMNET作成者				
7		44		16	WAMNET日時				
7		44		17	WAMNET理由				
7		44		18	WAMNET更新者				
7		44		19	WAMNET更新理由				
7		44		20	指定申請年月日				
7		44		21	指定年月日				
7		44		22	申請年月日				
7		44		23	有効年月日from				
7		44		24	事業開始予定年月日				
7		44		25	休止・停止終了予定年月日				

データ項目一覧表（現行）	システム名	業務名	版数	作成日付	作成者	ページ
	福祉保健医療情報 ネットワークシステム	福祉保健医療情報サービス	初版 改訂	2007.3.26		13/23

EgNo	エンティティグループ名	EnNo	エンティティ名	項目 番号	データ項目名	データ型	桁数	主キー	備考
7		44		26	廃止休止等理由				
7		44		27	廃止休止等の場合の措置				
7		44		28	移管年月日				
7		44		29	みなしフラグ				
7		44		30	他機能型フラグ				
7		44		31	事業所種別				
7		44		32	受付番号				
7		44		33	主たる対象者				
7		44		34	身体障害者の対象者詳細				
7		44		35	旧認定コード				
7		44		36	...				
7		45	サービス履歴情報	1	事業所番号				
7		45		2	サービスコード				
7		45		3	従たる事業所の番号				
7		45		4	履歴作成日時				
7		45		5	事業所区分				
7		45		6	指定機関コード(市町村コード)				
7		45		7	付表コード				
7		45		8	サービス状態				
7		45		9	保留状態フラグ				
7		45		10	一括登録区分				
7		45		11	履歴表示フラグ				
7		45		12	履歴更新日時				
7		45		13	履歴作成者				
7		45		14	履歴作成契機				
7		45		15	履歴更新者				
7		45		16	有効年月日to				
7		45		17	他機能型フラグ				
7		45		18	事業所種別				
7		45		19	主たる対象者				
7		45		20	身体障害者の対象者詳細				
7		45		21	旧認定コード				
7		45		22	...				
7		46	サービス削除履歴情報	1	事業所番号				
7		46		2	サービスコード				
7		46		3	従たる事業所の番号				
7		46		4	履歴作成日時				

データ項目一覧表（現行）	システム名	業務名	版数	作成日付	作成者	ページ
	福祉保健医療情報 ネットワークシステム	福祉保健医療情報サービス	初版 改訂	2007.3.26		14/23

EgNo	エンティティグループ名	EnNo	エンティティ名	項目 番号	データ項目名	データ型	桁数	主キー	備考
7		46		5	事業所区分				
7		46		6	指定機関コード(市町村コード)				
7		46		7	付表コード				
7		46		8	サービス状態				
7		46		9	保留状態フラグ				
7		46		10	一括登録区分				
7		46		11	履歴表示フラグ				
7		46		12	他機能型フラグ				
7		46		13	事業所種別				
7		46		14	主たる対象者				
7		46		15	身体障害者の対象者詳細				
7		46		16	旧認定コード				
7		46		17	...				
7		47	事業者追加情報	1	認定コード				
7		47		2	分場番号				
7		47		3	追加情報欄項目入力フラグ				
7		47		4	WAMNET更新日時				
7		47		5	WAMNET作成者				
7		47		6	WAMNET日時				
7		47		7	WAMNET更新者				
7		47		8	WAMNET更新者名称				
7		47		9	交通手段				
7		47		10	ホームページアドレス				
7		47		11	eメールアドレス				
7		47		12	電話番号				
7		47		13	FAX番号				
7		47		14	障害特性				
7		47		15	作業内容				
7		47		16	自主/受託区分1				
7		47		17	その他内容1				
7		47		18	自主/受託区分2				
7		47		19	その他内容2				
7		47		20	自主/受託区分3				
7		47		21	その他内容3				
7		47		22	自主/受託区分4				
7		47		23	その他内容4				
7		47		24	自主/受託区分5				

データ項目一覧表（現行）	システム名	業務名	版数	作成日付	作成者	ページ
	福祉保健医療情報 ネットワークシステム	福祉保健医療情報サービス	初版	2007.3.26		15/23
			改訂			

EgNo	エンティティグループ名	EnNo	エンティティ名	項目 番号	データ項目名	データ型	桁数	主キー	備考
7		47		25	その他内容5				
7		47		26	フリーコメント				
8	共通マスタ情報	48	都道府県コード表情報	1	都道府県コード				
8		48		2	有効期限from				
8		48		3	有効期限to				
8		48		4	都道府県名称				
8		48		5	地方厚生局コード				
8		48		6	マスタメンテ完了フラグ				
8		48		7	作成日時				
8		48		8	作成者				
8		48		9	最終更新日時				
8		48		10	最終更新者				
8		49	政令都市コード表情報	1	都道府県コード				
8		49		2	政令都市コード				
8		49		3	政令都市名称				
8		49		4	所属市区町村名				
8		49		5	全域データ				
8		49		6	所属地区町村コード				
8		50	市区町村コード表情報	1	市区町村コード				
8		50		2	都道府県コード				
8		50		3	市区町村名(カタカナ)				
8		50		4	都道府県名				
8		50		5	郵便番号				
8		50		6	都市種別				
8		51	郵便番号情報	1	データ区分コード				
8		51		2	SEQ				
8		51		3	郵便番号				
8		51		4	かな行名称				
8		51		5	かな行コード				
8		51		6	町域名カナ先頭				
8		51		7	市区町村コード				
8		51		8	都道府県名				
8		51		9	市区町村名				
8		51		10	町域名				
8		51		11	町域名2				
8		52	利用機関台帳情報	1	ログインユーザID				
8		52		2	都道府県コード(対象者)				

データ項目一覧表(現行)	システム名	業務名	版数	作成日付	作成者	ページ
	福祉保健医療情報 ネットワークシステム	福祉保健医療情報サービス	初版 改訂	2007.3.26		16/23

EgNo	エンティティグループ名	EnNo	エンティティ名	項目 番号	データ項目名	データ型	桁数	主キー	備考
8		52		3	市区町村コード(対象者)				
8		52		4	機関種別コード				
8		52		5	施設種類コード				
8		52		6	法人種別コード				
8		52		7	都道府県コード(法人)				
8		52		8	市区町村コード(法人)				
8		52		9	郵便番号				
8		52		10	...				
8		53	隣接都道府県マスタ情報	1	都道府県コード				
8		53		2	隣接都道府県コード				
8		53		3	除外対象市区町村コード				
9	施設マスター情報	54	施設マスター情報	1	施設番号	文字列	6		
9		54		2	課程番号	文字列	4		
9		54		3	施設種別コード	文字列	2		
9		54		4	課程種別コード	文字列	6		
9		54		5	施設名称	文字列	60		
9		54		6	施設名称カナ	文字列	60		
9		54		7	課程名称	文字列	60		
9		54		8	課程名称カナ	文字列	60		
9		54		9	施設位置	文字列	160		
9		54		10	都道府県コード	文字列	2		
9		54		11	設置主体名称	文字列	60		
9		54		12	設置主体理事長氏名	文字列	40		
9		54		13	設置主体所在地	文字列	160		
9		54		14	1学年の定員数	数値	5		
9		54		15	学級数	数値	5		
9		54		16	1学級の定員数	数値	5		
9		54		17	修業年限(年)	数値	2		
9		54		18	修業年限(月)	数値	2		
9		54		19	開設年月日	日付	8		
9		54		20	学校長の氏名	文字列	40		
9		54		21	専任事務職員氏名	文字列	40		
9		54		22	電話番号	文字列	20		
9		54		23	FAX番号	文字列	20		
10	施設コメント情報	55	施設コメント情報	1	施設番号	文字列	6		
10		55		2	課程番号	文字列	4		
10		55		3	コメントSEQ	数値	5		

データ項目一覧表（現行）	システム名	業務名	版数	作成日付	作成者	ページ
	福祉保健医療情報 ネットワークシステム	福祉保健医療情報サービス	初版 改訂	2007.3.26		17/23

EgNo	エンティティグループ名	EnNo	エンティティ名	項目 番号	データ項目名	データ型	桁数	主キー	備考
10		55		4	コメント入力年月日	日付	8		
10		55		5	コメント区分	文字列	2		
10		55		6	コメント内容	文字列	2000		
11	確定前報告情報	56	確定前報告情報	1	施設番号	文字列	6		
11		56		2	課程番号	文字列	4		
11		56		3	年度	数値	4		
11		56		4	進捗ステータス	文字列	2		
11		56		5	添付ファイル	-	-		
12	報告情報	57	報告基本情報	1	施設番号	文字列	6		
12		57		2	課程番号	文字列	4		
12		57		3	年度	数値	4		
12		57		4	施設種別コード	文字列	2		
12		57		5	課程種別コード	文字列	6		
12		57		6	施設名称	文字列	60		
12		57		7	施設名称カナ	文字列	60		
12		57		8	課程名称	文字列	60		
12		57		9	課程名称カナ	文字列	60		
12		57		10	施設位置	文字列	160		
12		57		11	都道府県コード	文字列	2		
12		57		12	設置主体名称	文字列	60		
12		57		13	設置主体理事長氏名	文字列	40		
12		57		14	設置主体所在地	文字列	160		
12		57		15	1学年の定員数	数値	5		
12		57		16	学級数	数値	5		
12		57		17	1学級の定員数	数値	5		
12		57		18	修業年限(年)	数値	2		
12		57		19	修業年限(月)	数値	2		
12		57		20	開設年月日	日付	8		
12		57		21	学校長の氏名	文字列	40		
12		57		22	専任事務職員氏名	文字列	40		
12		57		23	電話番号	文字列	20		
12		57		24	FAX番号	文字列	20		
12		57		25	公開フラグ(基本情報)	文字列	1		
12		58	教員情報	1	施設番号	文字列	6		
12		58		2	課程番号	文字列	4		
12		58		3	年度	数値	4		
12		58		4	教員SEQ	数値	5		

データ項目一覧表(現行)	システム名	業務名	版数	作成日付	作成者	ページ
	福祉保健医療情報 ネットワークシステム	福祉保健医療情報サービス	初版	2007.3.26		18/23
			改訂			

EgNo	エンティティグループ名	EnNo	エンティティ名	項目 番号	データ項目名	データ型	桁数	主キー	備考
12		58		5	教員氏名	文字列	40		
12		58		6	新/現/退区分(教員)	文字列	2		
12		58		7	専任フラグ	文字列	1		
12		58		8	主任フラグ	文字列	1		
12		58		9	指導要領コード(教員)	文字列	4		
12		58		10	異動年月日(教員)	日付	8		
12		58		11	異動内容および理由(教員)	文字列	400		
12		58		12	性別(教員)	文字列	1		
12		58		13	生年月日(教員)	日付	8		
12		58		14	最終学歴	文字列	100		
12		59	教員担当科目情報	1	施設番号	文字列	6		
12		59		2	課程番号	文字列	4		
12		59		3	年度	数値	4		
12		59		4	教員SEQ	数値	5		
12		59		5	科目SEQ	数値	5		
12		59		6	科目コード	文字列	5		
12		59		7	科目名称	文字列	40		
12		60	教員取得資格情報	1	施設番号	文字列	6		
12		60		2	課程番号	文字列	4		
12		60		3	年度	数値	4		
12		60		4	教員SEQ	数値	5		
12		60		5	教員資格SEQ	数値	5		
12		60		6	資格コード(教員)	文字列	5		
12		60		7	資格名称(教員)	文字列	40		
12		60		8	取得年月日(教員)	日付	8		
12		61	教員教育歴・職歴情報	1	施設番号	文字列	6		
12		61		2	課程番号	文字列	4		
12		61		3	年度	数値	4		
12		61		4	教員SEQ	数値	5		
12		61		5	教育歴SEQ(教員)	文字列	60		
12		61		6	教員教育歴・職歴名称	文字列	60		
12		61		7	教員教育内容又は業務内容	文字列	40		
12		61		8	教員教育開始年月	日付	6		
12		61		9	教員教育終了年月	日付	6		
12		62	研究発表情報	1	施設番号	文字列	6		
12		62		2	課程番号	文字列	4		
12		62		3	年度	数値	4		

データ項目一覧表（現行）	システム名	業務名	版数	作成日付	作成者	ページ
	福祉保健医療情報ネットワークシステム	福祉保健医療情報サービス	初版 改訂	2007.3.26		19/23

EgNo	エンティティグループ名	EnNo	エンティティ名	項目番号	データ項目名	データ型	桁数	主キー	備考
12		62		4	教員SEQ	数値	5		
12		62		5	研究発表SEQ	数値	5		
12		62		6	研究発表又は論文名証	文字列	400		
12		62		7	研究発表年月	日付	6		
12		63	実習施設情報	1	施設番号	文字列	6		
12		63		2	課程番号	文字列	4		
12		63		3	年度	数値	4		
12		63		4	実習施設SEQ	数値	5		
12		63		5	実習施設名称	文字列	100		
12		63		6	実習施設種類コード	文字列	5		
12		63		7	実習施設運営主体	文字列	60		
12		63		8	実習施設設置年月日	日付	8		
12		63		9	実習施設入所定員	数値	5		
12		64	実習指導者情報	1	施設番号	文字列	6		
12		64		2	課程番号	文字列	4		
12		64		3	年度	数値	4		
12		64		4	実習施設SEQ	数値	5		
12		64		5	実習指導者SEQ	数値	5		
12		64		6	実習指導者氏名	文字列	40		
12		64		7	新/現1退区分(実習指導者)	文字列	2		
12		64		8	指導要領コード(実習指導者)	文字列	4		
12		64		9	異動年月日(実習指導者)	日付	8		
12		64		10	異動内容および理由(実習指導者)	文字列	400		
12		64		11	性別(実習指導者)	文字列	1		
12		64		12	生年月日(実習指導者)	日付	8		
12		64		13	実習指導者職種コード	文字列	5		
12		64		14	実習指導者担当業務内容	文字列	40		
12		65	実習指導者取得資格情報	1	施設番号	文字列	6		
12		65		2	課程番号	文字列	4		
12		65		3	年度	数値	4		
12		65		4	実習施設	数値	5		
12		65		5	実習指導者SEQ	数値	5		
12		65		6	実習指導者資格SEQ	数値	5		
12		65		7	資格コード(実習指導者)	文字列	5		
12		65		8	資格名称(実習指導者)	文字列	40		
12		65		9	取得年月日(教員)	日付	8		
12		66	実習指導者教育歴・職歴情	1	施設番号	文字列	6		

データ項目一覧表(現行)	システム名	業務名	版数	作成日付	作成者	ページ
	福祉保健医療情報 ネットワークシステム	福祉保健医療情報サービス	初版 改訂	2007.3.26		20/23

EgNo	エンティティグループ名	EnNo	エンティティ名	項目 番号	データ項目名	データ型	桁数	主キー	備考
12		66		2	課程番号	文字列	4		
12		66		3	年度	数値	4		
12		66		4	実習施設	数値	5		
12		66		5	実習指導者SEQ	数値	5		
12		66		6	教育歴SEQ(実習指導者)	数値	5		
12		66		7	実習指導者教育歴・職歴名称	文字列	60		
12		66		8	実習指導者教育内容又は業務内容コード	文字列	5		
12		66		9	実習指導者教育内容又は業務内容	文字列	40		
12		66		10	実習指導者教育開始年月	日付	6		
12		66		11	実習指導者教育終了年月	日付	6		
12		67	実習実施状況情報	1	施設番号	文字列	6		
12		67		2	課程番号	文字列	4		
12		67		3	年度	数値	4		
12		67		4	学年	数値	2		
12		67		5	実習段階	数値	2		
12		67		6	実習施設SEQ	数値	5		
12		67		7	実施状況SEQ	数値	5		
12		67		8	実施期間From	日付	8		
12		67		9	実施期間To	日付	8		
12		67		10	実人数	数値	5		
12		67		11	巡回指導の実施回数	数値	5		
12		67		12	巡回指導の実施摘要	文字列	100		
12		68	授業実施状況情報	1	施設番号	文字列	6		
12		68		2	課程番号	文字列	4		
12		68		3	年度	数値	4		
12		68		4	学年	数値	2		
12		68		5	授業SEQ	数値	5		
12		68		6	科目コード	文字列	5		
12		68		7	科目名称	文字列	40		
12		68		8	授業の実施形態区分	文字列	2		
12		68		9	指定規則上の時間数	数値	5		
12		68		10	指定規則上の時間数(印刷教材)	数値	5		
12		68		11	指定規則上の時間数(面接)	数値	5		
12		68		12	学則上の時間数	数値	5		
12		68		13	実開講時間数	数値	5		
12		68		14	面接授業の実施時間数	数値	5		
12		68		15	レポートの提出回数	数値	5		

データ項目一覧表（現行）	システム名	業務名	版数	作成日付	作成者	ページ
	福祉保健医療情報 ネットワークシステム	福祉保健医療情報サービス	初版 改訂	2007.3.26		21/23

EgNo	エンティティグループ名	EnNo	エンティティ名	項目 番号	データ項目名	データ型	桁数	主キー	備考
12		68		16	レポートの提出時期From	数値	5		
12		68		17	レポートの提出時期To	数値	5		
12		68		18	授業実施摘要	文字列	40		
12		69	入試状況情報	1	施設番号	文字列	6		
12		69		2	課程番号	文字列	4		
12		69		3	年度	数値	4		
12		69		4	入学定員	数値	5		
12		69		5	入学試験受験者数	数値	5		
12		69		6	入学試験合格者数	数値	5		
12		69		7	入学辞退者	数値	5		
12		70	新入生情報	1	施設番号	文字列	6		
12		70		2	課程番号	文字列	4		
12		70		3	年度	数値	4		
12		70		4	入学者数	数値	5		
12		70		5	入金後入学辞退者数	数値	5		
12		71	入学資格別内訳情報	1	施設番号	文字列	6		
12		71		2	課程番号	文字列	4		
12		71		3	年度	数値	4		
12		71		4	入学資格区分	数値	2		
12		71		5	入学資格該当者人数	数値	5		
12		72	在学者情報	1	施設番号	文字列	6		
12		72		2	課程番号	文字列	4		
12		72		3	年度	数値	4		
12		72		4	学年	数値	2		
12		72		5	前年度留年者数	数値	5		
12		72		6	前年度退学者数	数値	5		
12		72		7	実習免除者数	数値	5		
12		73	措置情報	1	施設番号	文字列	6		
12		73		2	課程番号	文字列	4		
12		73		3	年度	数値	4		
12		73		4	学年	数値	2		
12		73		5	措置SEQ	数値	5		
12		73		6	措置項目	文字列	40		
12		73		7	措置および指導の内容	文字列	400		
12		74	負担金情報	1	施設番号	文字列	6		
12		74		2	課程番号	文字列	4		
12		74		3	年度	数値	4		

データ項目一覧表（現行）	システム名	業務名	版数	作成日付	作成者	ページ
	福祉保健医療情報 ネットワークシステム	福祉保健医療情報サービス	初版	2007.3.26		22/23
			改訂			

EgNo	エンティティグループ名	EnNo	エンティティ名	項目 番号	データ項目名	データ型	桁数	主キー	備考
12		74		4	学年	数値	2		
12		74		5	入学検定料	数値	11		
12		74		6	入学金	数値	11		
12		74		7	授業料	数値	11		
12		74		8	実習費	数値	11		
12		74		9	施設維持費	数値	11		
12		74		10	その他諸費	数値	11		
12		74		11	その他諸費摘要	文字列	60		
12		75	国家試験受験情報	1	施設番号	文字列	6		
12		75		2	課程番号	文字列	4		
12		75		3	年度	数値	4		
12		75		4	国家試験受験者数	数値	5		
12		75		5	国家試験合格者数	数値	5		
12		76	卒業生情報	1	施設番号	文字列	6		
12		76		2	課程番号	文字列	4		
12		76		3	年度	数値	4		
12		76		4	前年度の卒業生数	数値	5		
12		77	就職先別内訳情報	1	施設番号	文字列	6		
12		77		2	課程番号	文字列	4		
12		77		3	年度	数値	4		
12		77		4	就職先コード	文字列	2		
12		77		5	就職先区分	文字列	2		
12		77		6	就職人数	数値	5		
12		77		7	社会福祉士就職人数	数値	5		
12		77		8	就職先摘要	文字列	100		
13	各種コード情報	78	都道府県コード表情報	1	都道府県コード	文字列	2		
13		78		2	有効期限From	日付	8		
13		78		3	有効期限To	日付	8		
13		78		4	都道府県名称	文字列	8		
13		78		5	地方厚生局コード	文字列	2		
13		79	課程種別コード表情報	1	課程種別コード	文字列	6		
13		79		2	有効期限From	日付	8		
13		79		3	有効期限To	日付	8		
13		79		4	課程種別名称	文字列	40		
13		80	教員指導要領コード表情報	1	指導要領コード(教員)	文字列	4		
13		80		2	有効期限From	日付	8		
13		80		3	有効期限To	日付	8		

データ項目一覧表(現行)	システム名	業務名	版数	作成日付	作成者	ページ
	福祉保健医療情報 ネットワークシステム	福祉保健医療情報サービス	初版	2007.3.26		23/23
			改訂			

EgNo	エンティティグループ名	EnNo	エンティティ名	項目 番号	データ項目名	データ型	桁数	主キー	備考
13		80		4	指導要領該当番号(教員)	文字列	15		
13		80		5	指導要領内容(教員)	文字列	400		
13		81	科目コード表情報	1	科目コード	文字列	5		
13		81		2	課程種別コード	文字列	6		
13		81		3	有効期限From	日付	8		
13		81		4	有効期限To	日付	8		
13		81		5	科目名称	文字列	40		
13		81		6	授業の実施形態区分	文字列	2		
13		81		7	介護系フラグ	文字列	1		
13		81		8	指定規則上の時間数	数値	5		
13		81		9	指定規則上の時間数(印刷教材)	数値	5		
13		81		10	指定規則上の時間数(面接)	数値	5		
13		82	教員資格コード表情報	1	資格コード(教員)	文字列	5		
13		82		2	有効期限From	日付	8		
13		82		3	有効期限To	日付	8		
13		82		4	資格名称(教員)	文字列	40		
13		82		5	取得機関(教員)	文字列	60		
13		83	実習施設種類コード表情報	1	実習施設種類コード	文字列	5		
13		83		2	有効期限From	日付	8		
13		83		3	有効期限To	日付	8		
13		83		4	実習施設種類名称	文字列	60		
13		83		5	入所フラグ	文字列	1		
13		84	実習指導者指導要領コード表	1	指導要領コード(実習指導者)	文字列	4		
13		84		2	有効期限From	日付	8		
13		84		3	有効期限To	日付	8		
13		84		4	指導要領該当番号(実習指導者)	文字列	15		
13		84		5	指導要領内容(実習指導者)	文字列	400		
13		85	実習指導者資格コード表情報	1	資格コード(実習指導者)	文字列	5		
13		85		2	有効期限From	日付	8		
13		85		3	有効期限To	日付	8		
13		85		4	資格名称(実習指導者)	文字列	40		
13		85		5	取得機関(実習指導者)	文字列	60		
13		86	実習指導者職種コード表情報	1	職種コード	文字列	5		
13		86		2	有効期限From	日付	8		
13		86		3	有効期限To	日付	8		
13		86		4	職種名称	文字列	40		

情報システム関連図 (現行)	システム名	業務名	資料番号	版数	作成日付	作成者	ページ
	福祉保健医療情報 ネットワークシステム	福祉保健医療情報サービス	-	初版 改訂	2007.3.26		1/1

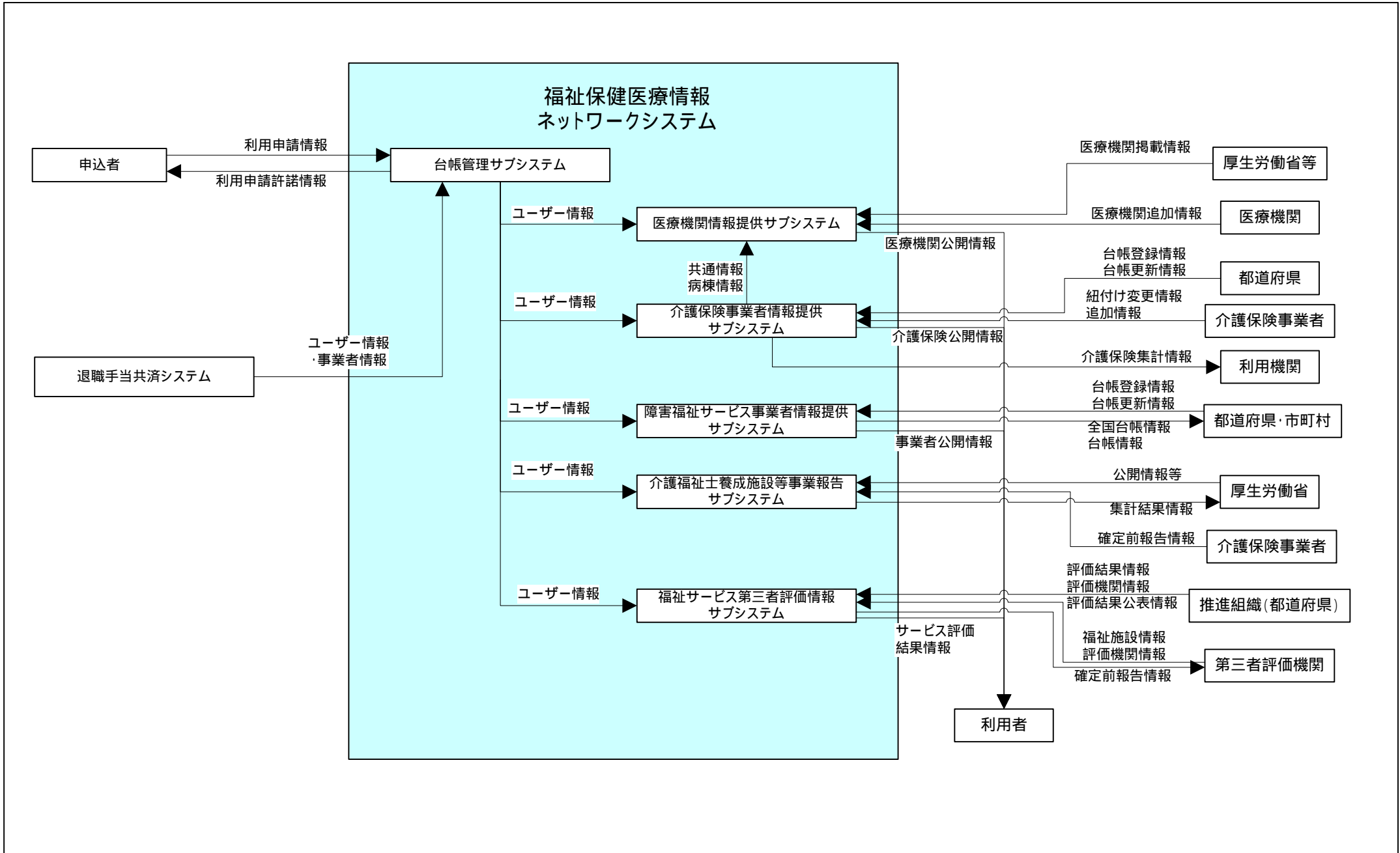

情報資産評価表(現行)								
	補足説明							

(1)格付けの基準(1 / 2)

情報システム内で扱われる情報及び情報システム間でやり取りされる情報について、「政府機関の情報セキュリティ対策のための統一基準」(情報セキュリティ政策会議決定)に基づき、各府省の情報セキュリティポリシーとの整合性に留意しつつ、機密性、完全性、可用性の格付けを行う。

格付け	判断基準
機密性3情報	秘密文書に相当する機密性を要する情報
機密性2情報	秘密文書に相当する機密性は要しないが、直ちに一般に公表することを前提としていない情報
機密性1情報	機密性2情報又は機密性3情報以外の情報
格付け	判断基準
完全性2情報	改ざん、誤びゅう又は破損により、国民の権利が侵害され又は行政事務の的確な遂行に支障(軽微なものを除く。)を及ぼすおそれがある情報
完全性1情報	完全性2情報以外の情報
格付け	判断基準
可用性2情報	減失、紛失又は当該情報が利用不可能であることにより、国民の権利が侵害され又は行政事務の安定的な遂行に支障(軽微なものを除く。)を及ぼすおそれがある情報
可用性1情報	可用性2情報以外の情報

情報資産評価表(現行)								
	補足説明							

(1)格付けの基準(2 / 2)

前ページの判断基準に基づき、当資料では以下のように格付けを設定する。
 機密性は、独立行政法人等の保有する情報の公開に関する法律第5条に定められた「不開示情報」の定義を引用し、個人に関する情報(事業を営む個人の当該事業に関する情報を除く。)や法人その他の団体(国、独立行政法人等及び地方公共団体除く。)に関する情報で、公にすることにより正当な利益を害するおそれがある情報等を高い格付けに置く。
 完全性・可用性は行政事務の観点から、情報の改ざん、誤びゅう又は破損により行政事務の的確な遂行に影響があるもの、また情報の滅失、紛失又は当該情報が利用不可能であることにより、行政事務の安定的な遂行に影響があるものを高い格付けに置く。

当資料における評価の観点	<1> 不開示情報が含まれるか	点数
機密性3情報	含む情報	3点
機密性1情報	含まない情報	1点
当資料における評価の観点	<2> 改ざん、誤びゅう又は破損が、行政事務の適確な遂行に影響があるか	点数
完全性2情報	影響がある情報	2点
完全性1情報	ない、又は影響は軽微である情報	1点
当資料における評価の観点	<3> 滅失、紛失又は当該情報が利用不可能であることによって、行政事務の安定的な遂行に影響があるか	点数
可用性2情報	影響がある情報	2点
可用性1情報	ない、又は影響は軽微である情報	1点

(2)重要性の評価

(1)の情報資産評価に基づき、情報セキュリティポリシーに基づく情報の重要性分類を行う。
 重要性分類は以下のとおりとする。

重要性分類	重要性の説明
I	セキュリティ侵害が、国民の生命、財産、プライバシー等へ重大な影響を及ぼす。
II	セキュリティ侵害が、行政事務の執行等に重大な影響を及ぼす。
III	セキュリティ侵害が、行政事務の執行等に軽微な影響を及ぼす。

情報システム機能構成図（現行）	システム名	業務名	版数	作成日付	作成者	ページ
	福祉保健医療情報 ネットワークシステム	福祉保健医療情報サービス	初版	2007.3.26		1/3
			改訂			

項番	システム名	サブシステム名	システム機能	機能詳細	内容	参照、更新			
1	福祉保健医療情報 ネットワークシステム	共通	利用機関登録	ユーザ情報受付	・ WAMNET利用申請書に基づき、利用申込書情報を電子申請情報に登録する。	更新			
2				利用申込書照会	・ 電子申請情報に登録されている利用申込書情報を参照する。	参照			
3				利用機関台帳登録	・ 利用申込書情報に基づき、利用機関台帳に利用者の情報を登録する。	更新			
4	福祉保健医療情報 ネットワークシステム	医療機関情報提供	データ取込機能	データ取込機能	<ul style="list-style-type: none"> ・ 動態調査データ（CSV形式）の新規・更新・廃止・休止・開設許可取消データを取込み、動態調査情報を更新する。 ・ 施設基準データの新規・更新・廃止・休止・取消データを取込み、都道府県コードを付加して、施設基準情報を更新する。 ・ 評価機構データ（CSV形式）の新規・更新・廃止データを取込み、評価情報を更新する。 ・ アンケートデータ（CSV形式）の新規データを取込み、情報を更新する。 	更新			
5				マスタメンテナンス機能	マスタメンテナンス機能	・ 追加情報関連のマスタを除く各種マスタ（施設基準、病名、詳細、説明など）を登録・更新する。	更新		
6				高先紐付け機能	高先紐付け機能	・ 高度先進医療データの新規データを取込み、高度先進情報の全レコードを一括置換する。	更新		
7				名寄せ機能	名寄せ機能	<ul style="list-style-type: none"> ・ 動態調査情報と施設基準情報を医療機関名、所在地、電話番号を元に自動で名寄せし、WAM医療機関コードと施設基準情報を紐付ける。 ・ 動態調査情報と高度先進医療情報を医療機関名を元に自動で名寄せし、WAM医療機関コードと高度先進医療情報を紐付ける。 ・ 動態調査情報と評価情報を医療機関名、所在地、電話番号を元に自動で名寄せし、WAM医療機関コードと評価情報を紐付ける。 ・ 上記にて名寄せされなかった情報をCSVファイルで出力する。 ・ 上記にて名寄せされた情報を名寄せ情報に登録する。 	更新		
8				公開準備データ作成機能	公開準備データ作成機能	・ 名寄せ情報をもとに公開準備情報を作成する。	更新		
9				医療機関による追加情報登録機能	医療機関による追加情報登録機能	・ データ取込機能で取り込まれる情報以外の項目を、追加情報に登録・更新する。	更新		
10				公開準備データ確認機能	公開準備データ確認機能	・ 公開準備データ作成機能により作成された公開準備情報を照会する。	参照		
11				公開反映機能	公開反映機能	・ 公開準備データ作成機能により作成された公開準備情報を公開情報へ登録する。	更新		
12				公開機能	公開機能	・ 医療機関公開情報に登録された医療機関情報を表示する。	参照		
13				介護保険事業者情報提供	台帳管理機能	台帳管理機能	・ 介護保険事業者の情報を台帳情報に登録・更新・削除する。	更新	
14						I/F出力機能	I/F出力機能	・ 台帳情報から、事業者に関する情報をインターフェースファイルによりダウンロードする。	参照
15						I/F取込機能	I/F取込機能	・ インターフェースファイルにより台帳情報に一括で登録・更新する。	更新
16						全国ダウンロード機能	全国ダウンロード機能	・ Notesクライアントにより、全国分の介護保険情報をダウンロードする。	参照
17						集計ダウンロード機能	集計ダウンロード機能	<ul style="list-style-type: none"> ・ Notesクライアントにより、全国分の介護保険集計情報をダウンロードする。 ・ Notesクライアントにより、都道府県毎の介護保険集計情報をダウンロードする。 	参照
18						情報提供機能	情報提供機能	・ 介護保険事業者情報をインターネットを介して照会する。	参照

情報システム機能構成図（現行）	システム名	業務名	版数	作成日付	作成者	ページ
	福祉保健医療情報 ネットワークシステム	福祉保健医療情報サービス	初版	2007.3.26		2/3
			改訂			

項番	システム名	サブシステム名	システム機能	機能詳細	内容	参照、更新
19			追加情報登録機能	追加情報登録機能	・介護保険事業者が追加情報及び独自情報をブラウザまたはインターフェースファイルにより登録・更新する。	更新
20			追加情報ダウンロード機能	追加情報ダウンロード機能	・都道府県別ダウンロードファイルを読み込み、編集し、一括取込機能インターフェースファイルを出力する。	参照
21		障害福祉サービス事業者 情報提供	届出情報登録機能	届出情報登録機能	・都道府県・市町村から届出のあった情報を、台帳情報及び履歴情報に登録・更新・削除する。	更新
22			追加情報登録機能	追加情報登録機能	・都道府県・市町村から届出のあった情報を、追加情報に登録・更新・削除する。	更新
23			公開情報作成機能	公開情報作成機能	・台帳情報から最新の情報を、公開可能な情報に絞って、公開情報に登録する。	更新
24			公開情報提供機能	公開情報提供機能	・一般利用者から、公開情報を照会する。	参照
25			全国台帳閲覧機能	全国台帳閲覧機能	・全国の台帳情報を検索、一覧表示、詳細表示及びダウンロードする。	参照
26			介護福祉士養成施設等事 業報告	統計・管理機能	統計・管理機能	・確定した報告情報を参照、検索する。 ・確定した報告情報の検索結果をCSVファイルによりダウンロードする。
27		公開情報作成機能		公開情報作成機能	・確定した報告情報をもとに、公開情報を更新する。	更新
28		施設コメント書込 機能		施設コメント書込機能	・施設コメントを、施設コメント情報に登録する。	更新
29		施設マスター保守 機能		施設マスター保守機能	・施設情報を、施設マスター情報に登録・変更・削除する。	更新
30		コード表保守機能		コード表保守機能	・コード情報を登録・変更・削除する。	更新
31		報告様式ダウン ロード機能		報告様式ダウンロード機能	・施設マスター、過去報告情報から、報告様式をダウンロードする。	参照
32		報告情報入力・送 信機能		報告情報入力・送信機能	・様式に基づき、施設情報を入力及び更新する。	更新
33		進捗状況参照機能		進捗状況参照機能	・確定前報告情報から、進捗状況を過程別に集計・表示する。	参照
34		進捗書込機能		進捗書込機能	・進捗状況をもとに、確定前報告状況を更新する。	更新
35		進捗状況承認機能		進捗状況承認機能	・確定前報告情報を確認し、報告情報を更新する。	更新
36		福祉サービス第三者評価 情報	評価機関登録・管 理機能	評価機関登録・管理機能	・推進組織により、評価機関に関する情報を評価結果情報に登録・変更・削除する。	更新
37			推進組織登録・管 理機能	推進組織登録・管理機能	・推進組織にかかる基本的な情報やホームページアドレス等を、評価結果情報に登録・変更・削除する。	更新
38			制度・施設種類管 理機能	制度・施設種類管理機能	・サービス制度、施設種類を、福祉施設情報に登録・変更・削除する。	更新
39			福祉施設メンテナ ンス機能	福祉施設メンテナンス機能	・評価機関により登録された福祉施設情報を、評価結果情報に登録・変更・削除する。	更新
40			評価結果公表・管 理機能	評価結果公表・管理機能	・評価機関が登録した評価結果を、評価情報に登録・変更・削除する。	更新
41			福祉施設登録・管 理機能	福祉施設登録・管理機能	・福祉施設情報を登録・変更・削除する。	更新
42			評価機関情報管理 機能	評価機関情報管理機能	・評価機関の基本的な情報を更新・削除する。	更新

情報システム機能構成図（現行）	システム名	業務名	版数	作成日付	作成者	ページ
	福祉保健医療情報 ネットワークシステム	福祉保健医療情報サービス	初版	2007.3.26		3/3
			改訂			

項番	システム名	サブシステム名	システム機能	機能詳細	内容	参照、更新
43			評価結果登録機能	評価結果登録機能	・ 福祉施設に関する第三者評価の結果を、評価結果情報に登録・変更・削除する。	更新
44			評価結果閲覧・検索機能	評価結果閲覧・検索機能	・ 評価結果（公開）情報及び福祉施設情報から、評価結果および評価機関情報を表示する。	参照

ネットワーク構成図(現行)	システム名	業務名	資料番号	版数	作成日付	作成者	ページ
	福祉保健医療情報ネットワークシステム	福祉保健医療情報サービス	-	初版	2007.3.26		1/4
				改訂			

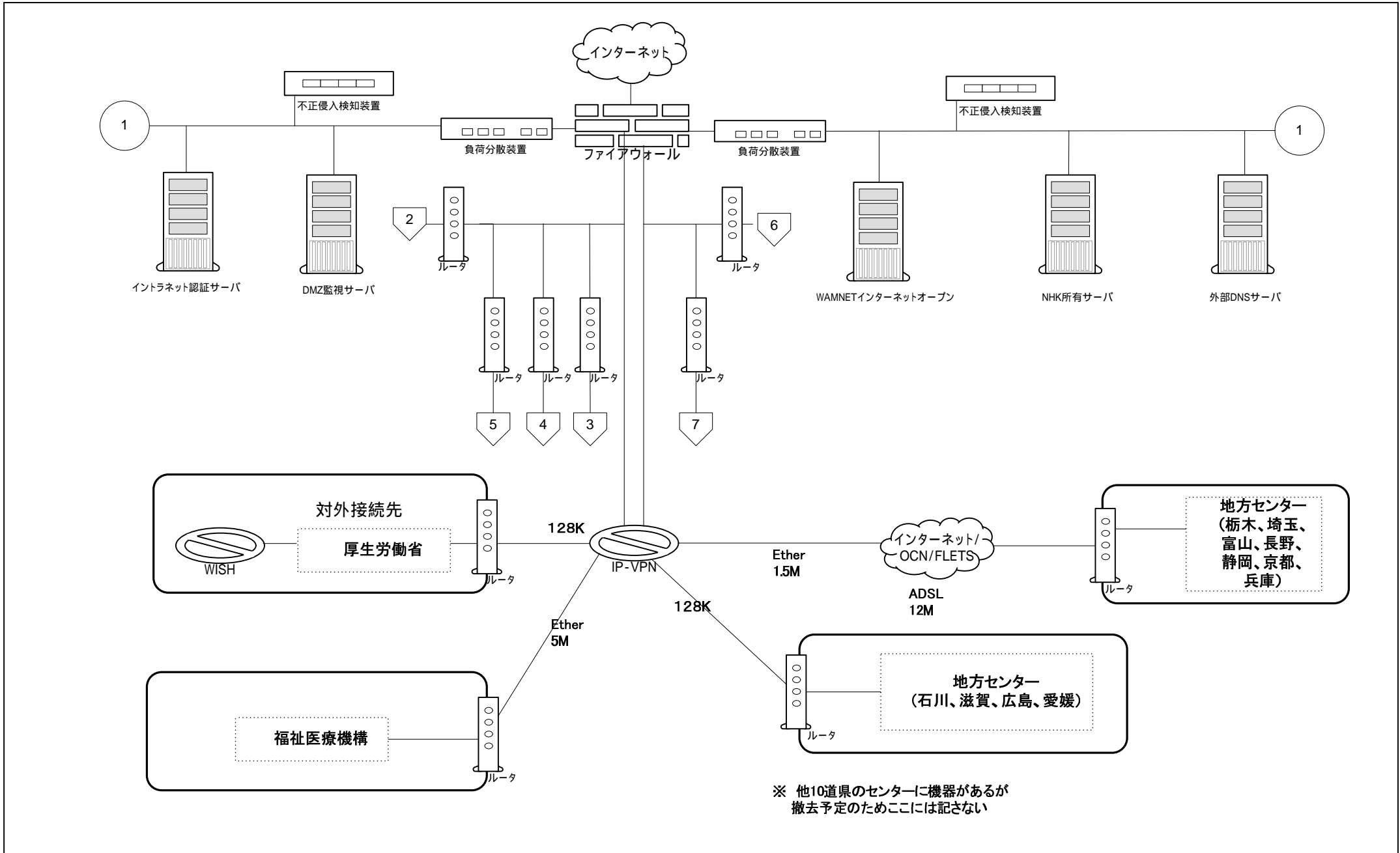

ネットワーク構成図(現行)	システム名	業務名	資料番号	版数	作成日付	作成者	ページ
		福祉保健医療情報ネットワークシステム	福祉保健医療情報サービス	-	初版 改訂	2007.3.26	

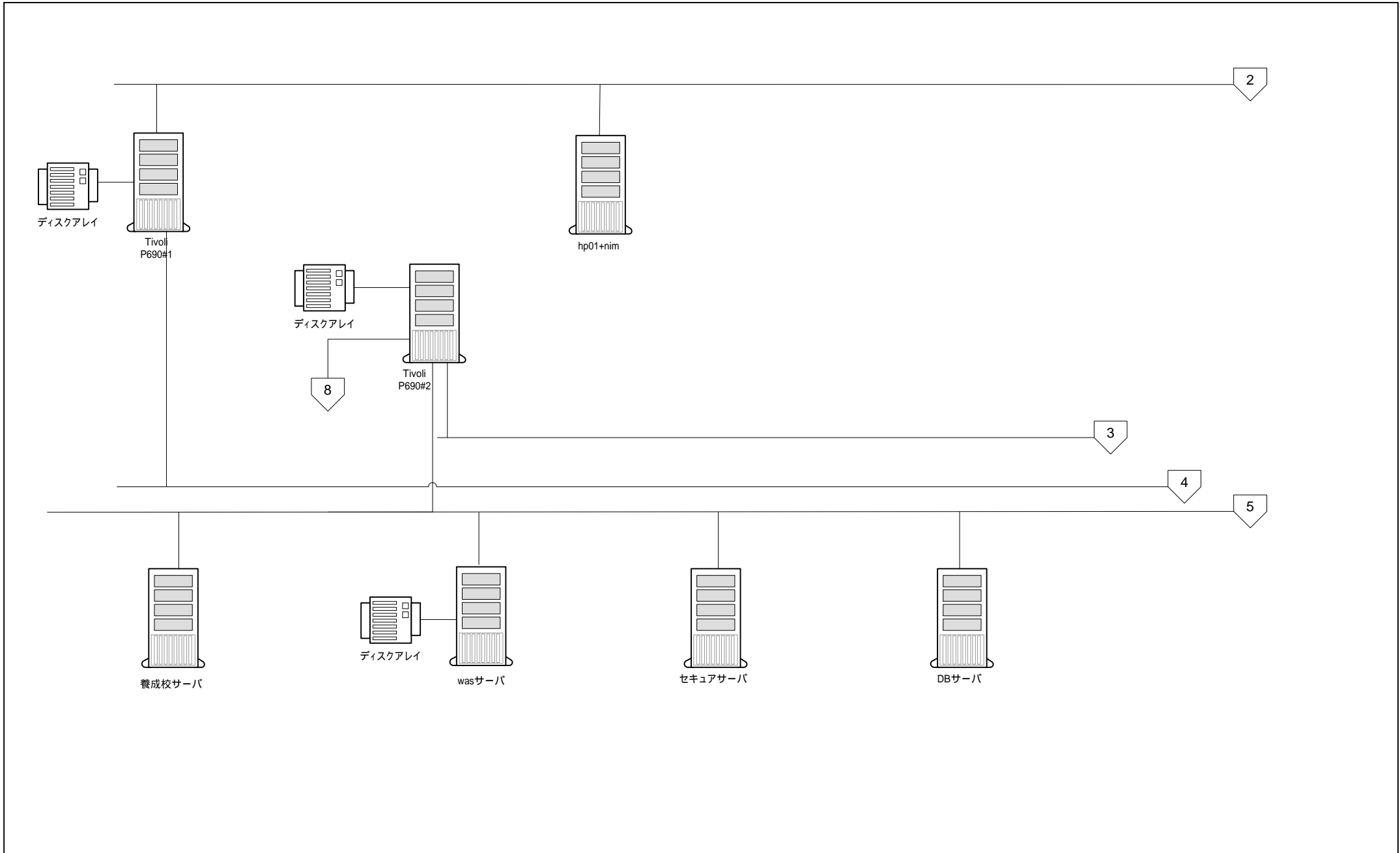

ネットワーク構成図(現行)	システム名	業務名	資料番号	版数	作成日付	作成者	ページ
	福祉保健医療情報 ネットワークシステム	福祉保健医療情報サービス	-	初版	2007.3.26		3/4
				改訂			

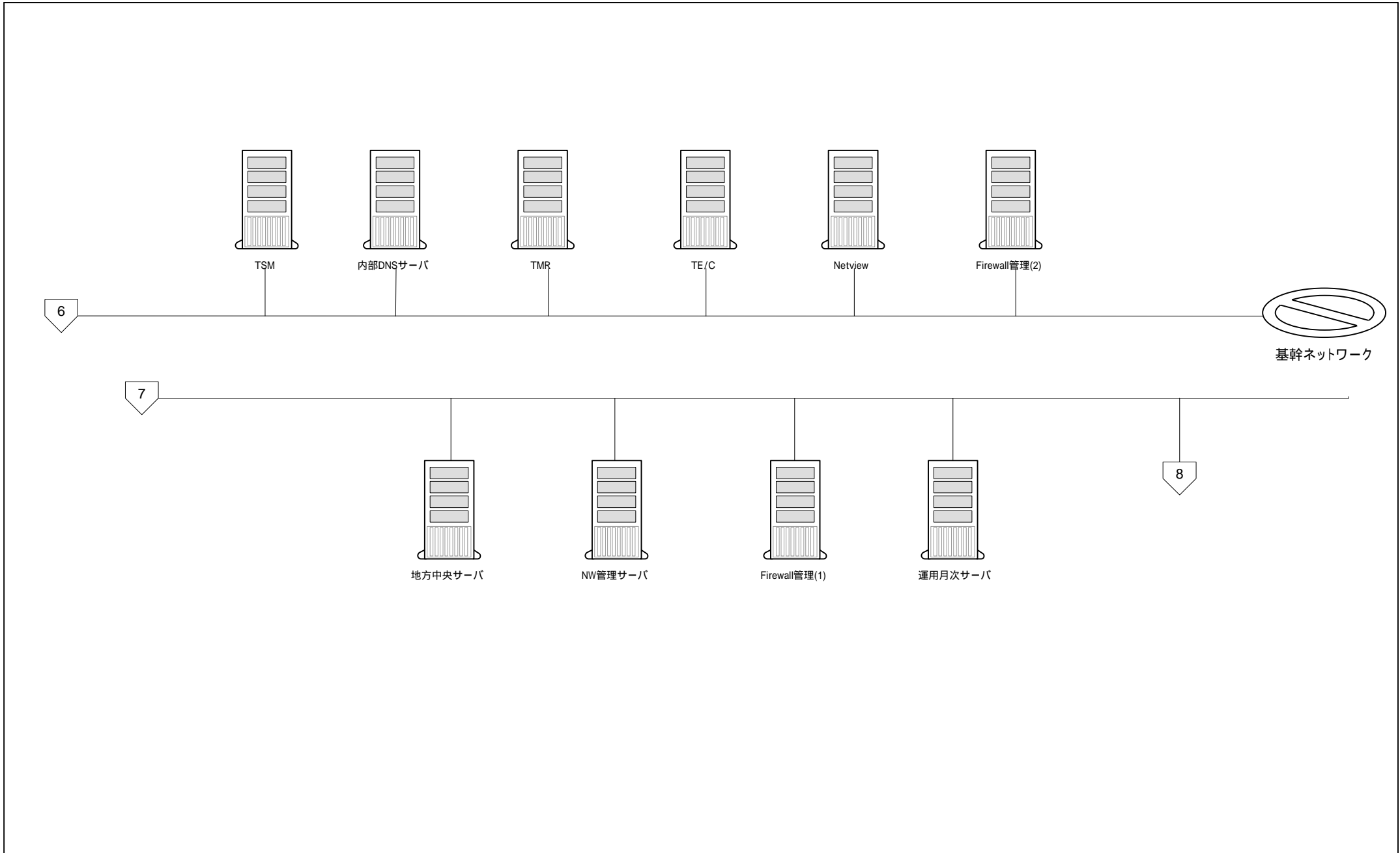

	システム名	業務名	資料番号	版数	作成日付	作成者	ページ
ネットワーク構成図(現行)	福祉保健医療情報 ネットワークシステム	福祉保健医療情報サービス	-	初版	2007.3.26		4/4
				改訂			

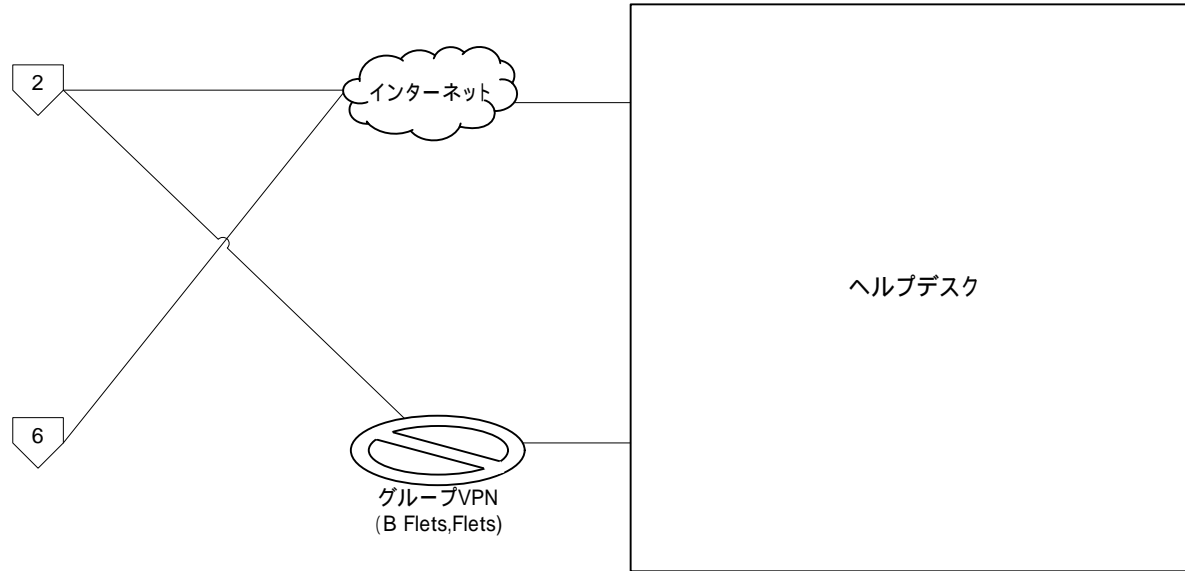

ソフトウェア構成図(現行)	システム名	業務名	資料番号	版数	作成日付	作成者	ページ
	福祉保健医療情報ネットワークシステム	福祉保健医療情報サービス	-	初版	2007.3.26		1/4
				改訂			

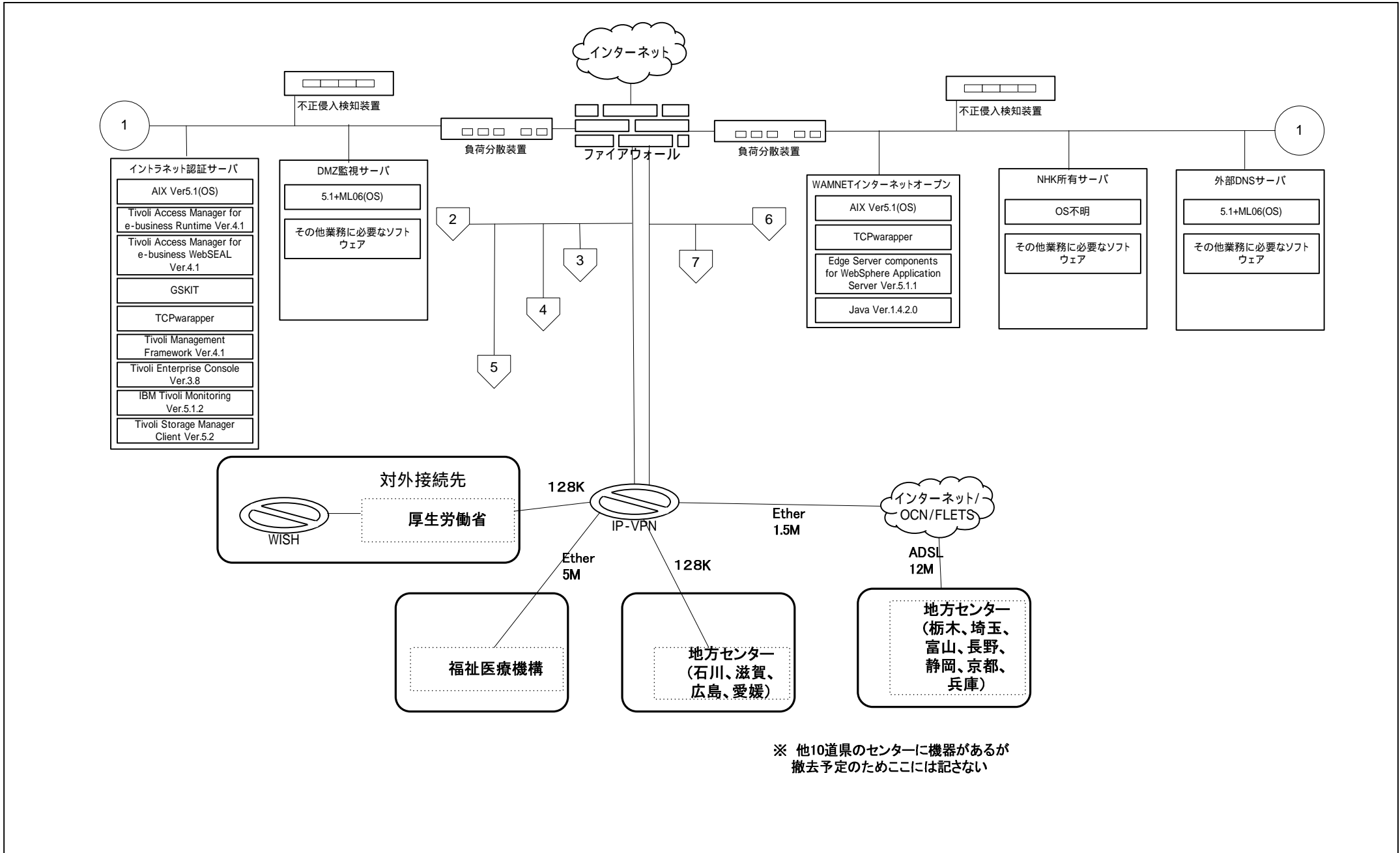

	システム名	業務名	資料番号	版数	作成日付	作成者	ページ
ソフトウェア構成図(現行)	福祉保健医療情報ネットワークシステム	福祉保健医療情報サービス	-	初版	2007.3.26		2/4
				改訂			

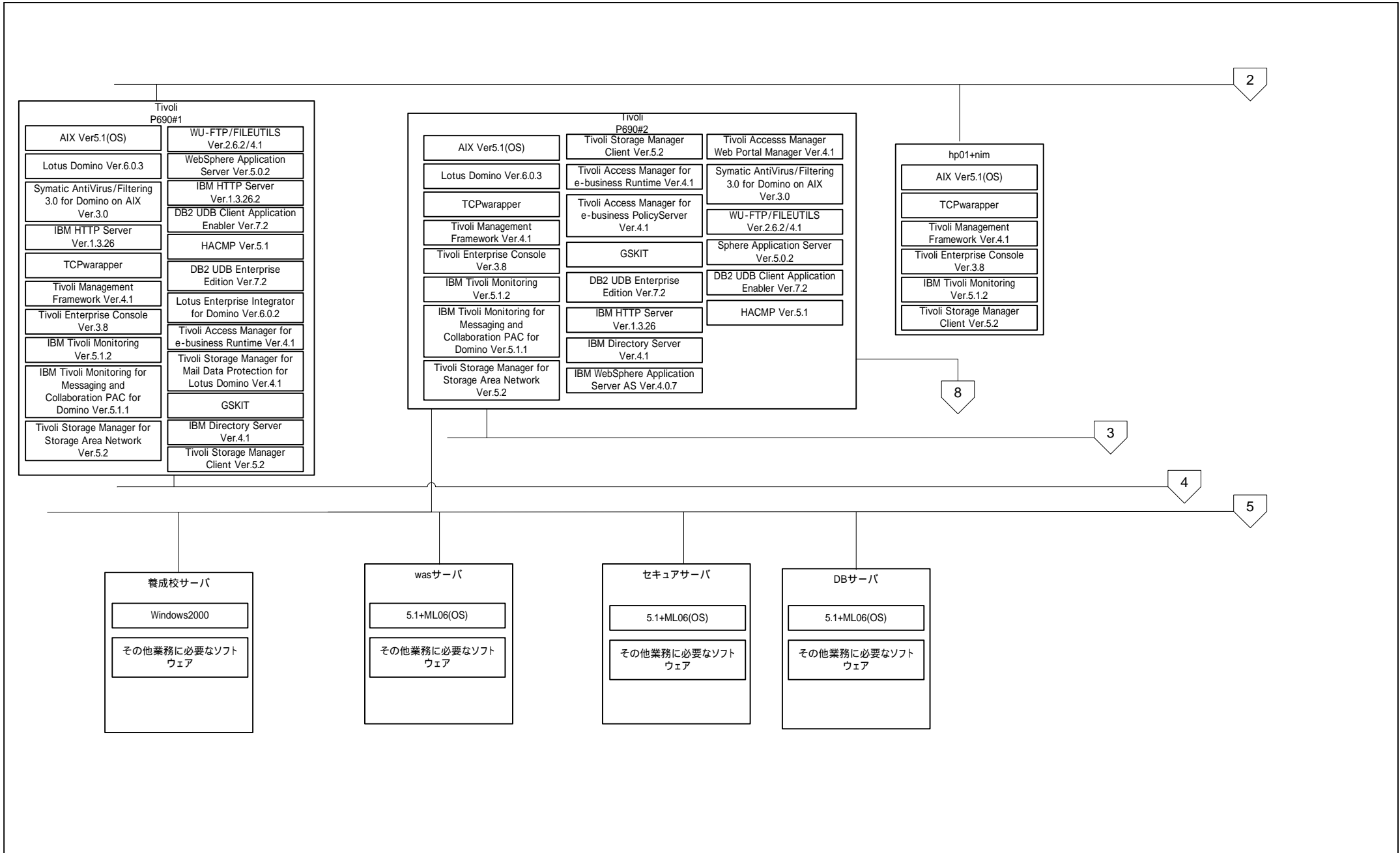

ソフトウェア構成図(現行)	システム名	業務名	資料番号	版数	作成日付	作成者	ページ
		福祉保健医療情報ネットワークシステム	福祉保健医療情報サービス	—	初版 改訂	2007.3.26	

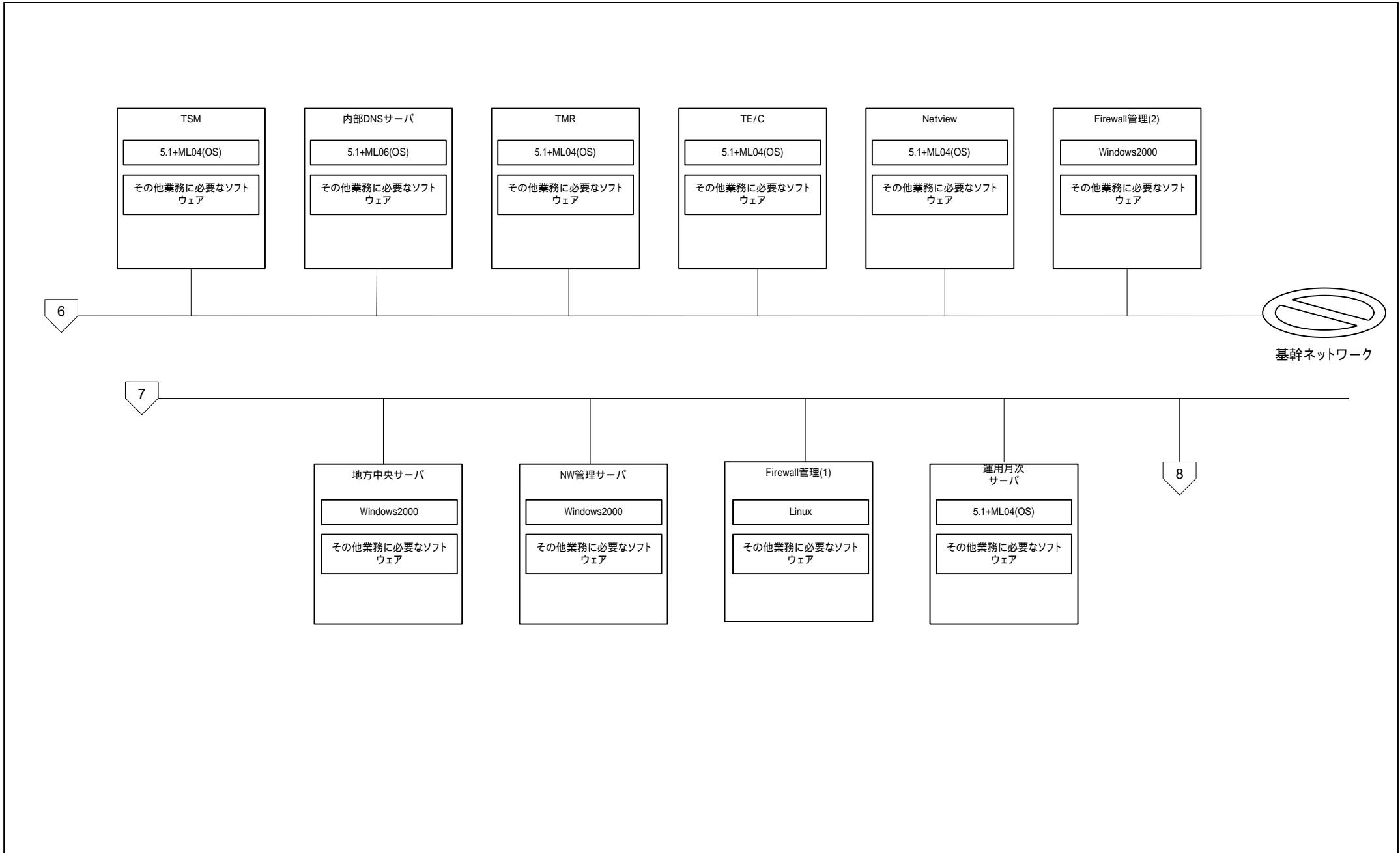

ソフトウェア構成図(現行)	システム名	業務名	資料番号	版数	作成日付	作成者	ページ
	福祉保健医療情報 ネットワークシステム	福祉保健医療情報サービス	-	初版	2007.3.26		4/4
				改訂			

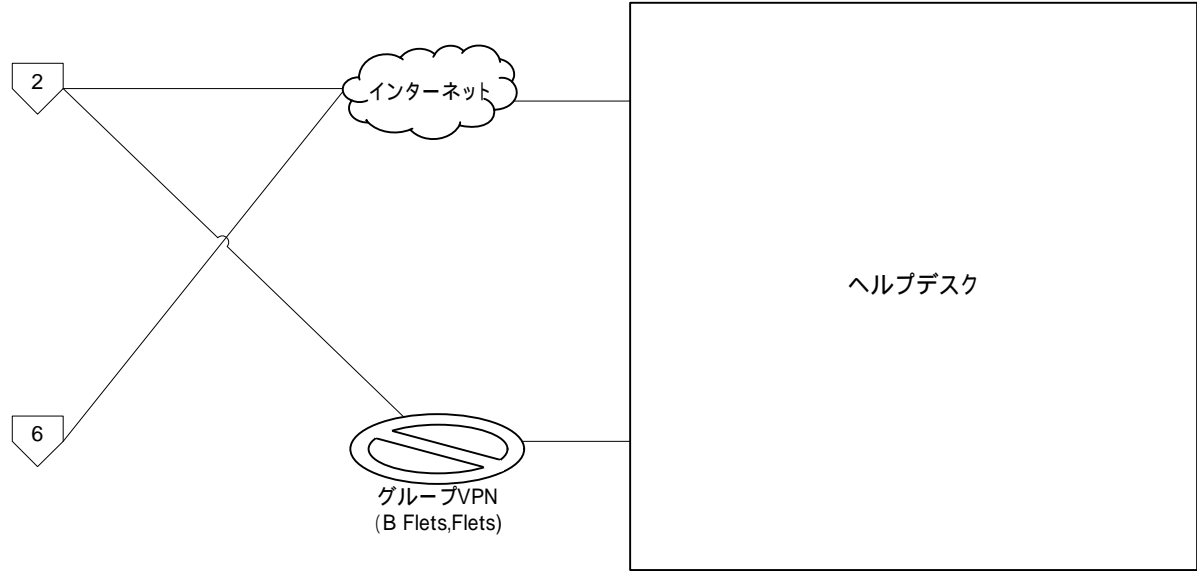

ハードウェア構成図(現行)	システム名	業務名	資料番号	版数	作成日付	作成者	ページ
		福祉保健医療情報ネットワークシステム	福祉保健医療情報サービス	-	初版 改訂	2007.3.26	

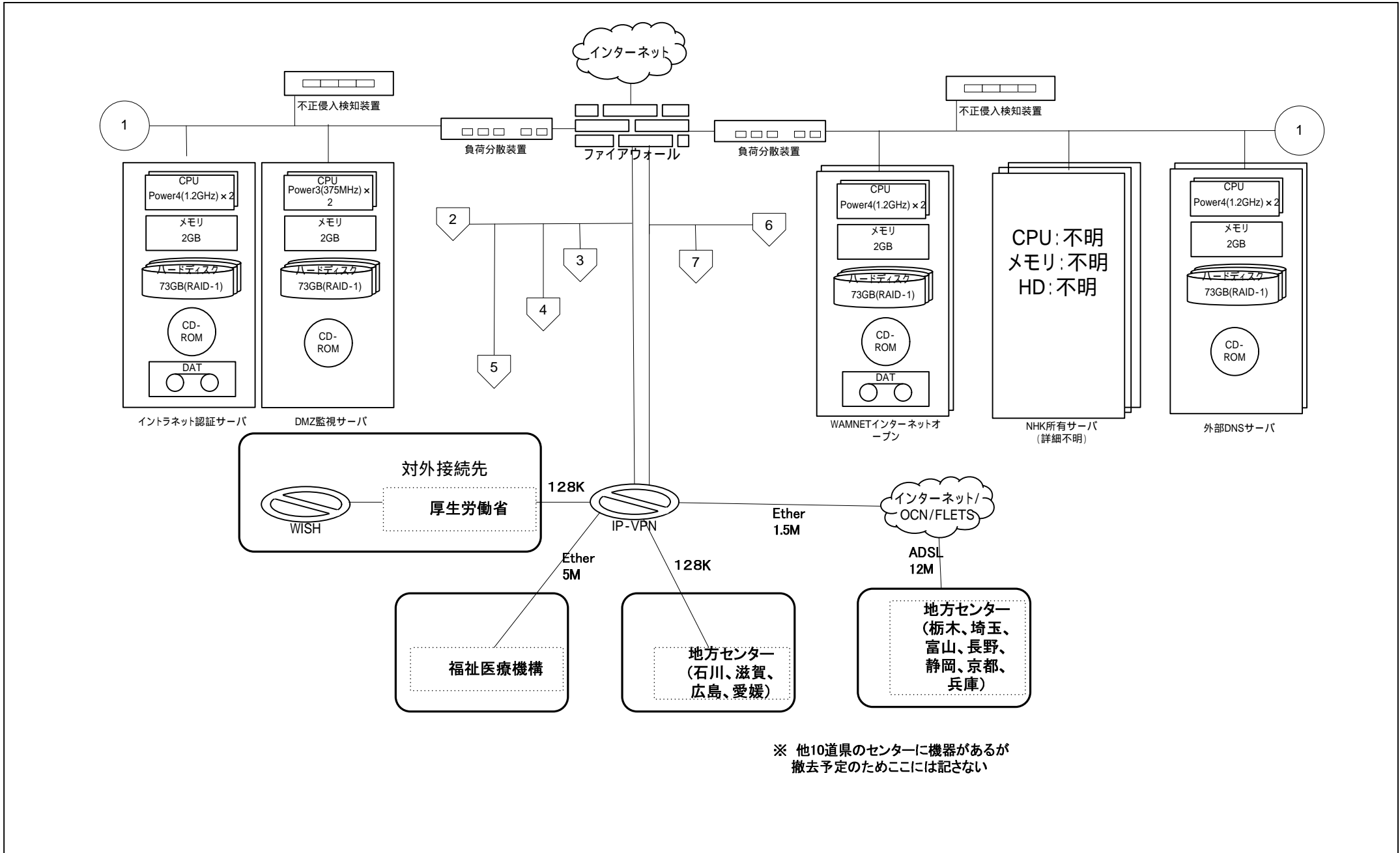

ハードウェア構成図(現行)	システム名	業務名	資料番号	版数	作成日付	作成者	ページ
		福祉保健医療情報ネットワークシステム	福祉保健医療情報サービス	-	初版	2007.3.26	
				改訂			

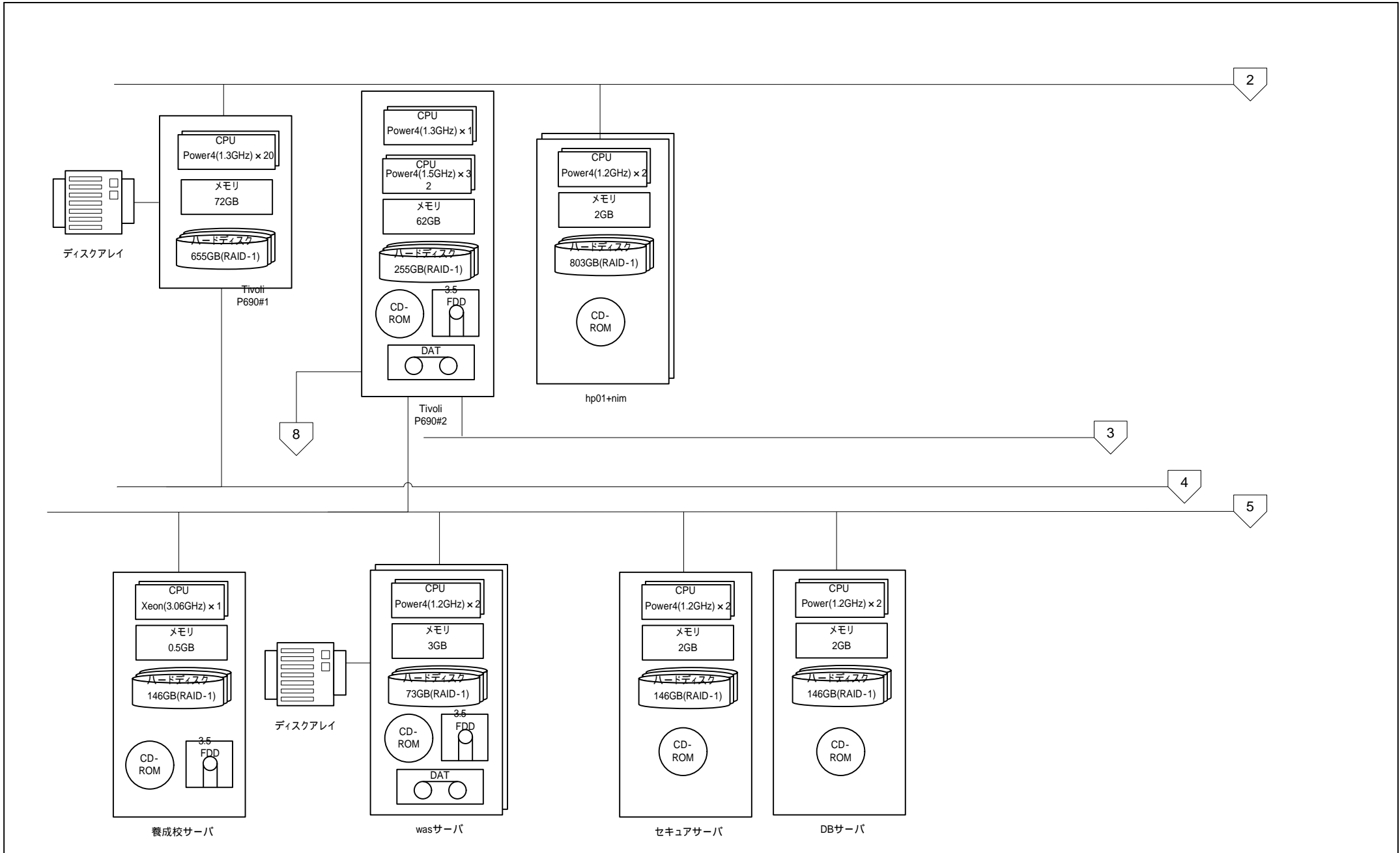

ハードウェア構成図(現行)	システム名	業務名	資料番号	版数	作成日付	作成者	ページ
		福祉保健医療情報ネットワークシステム	福祉保健医療情報サービス	-	初版 改訂	2007.3.26	

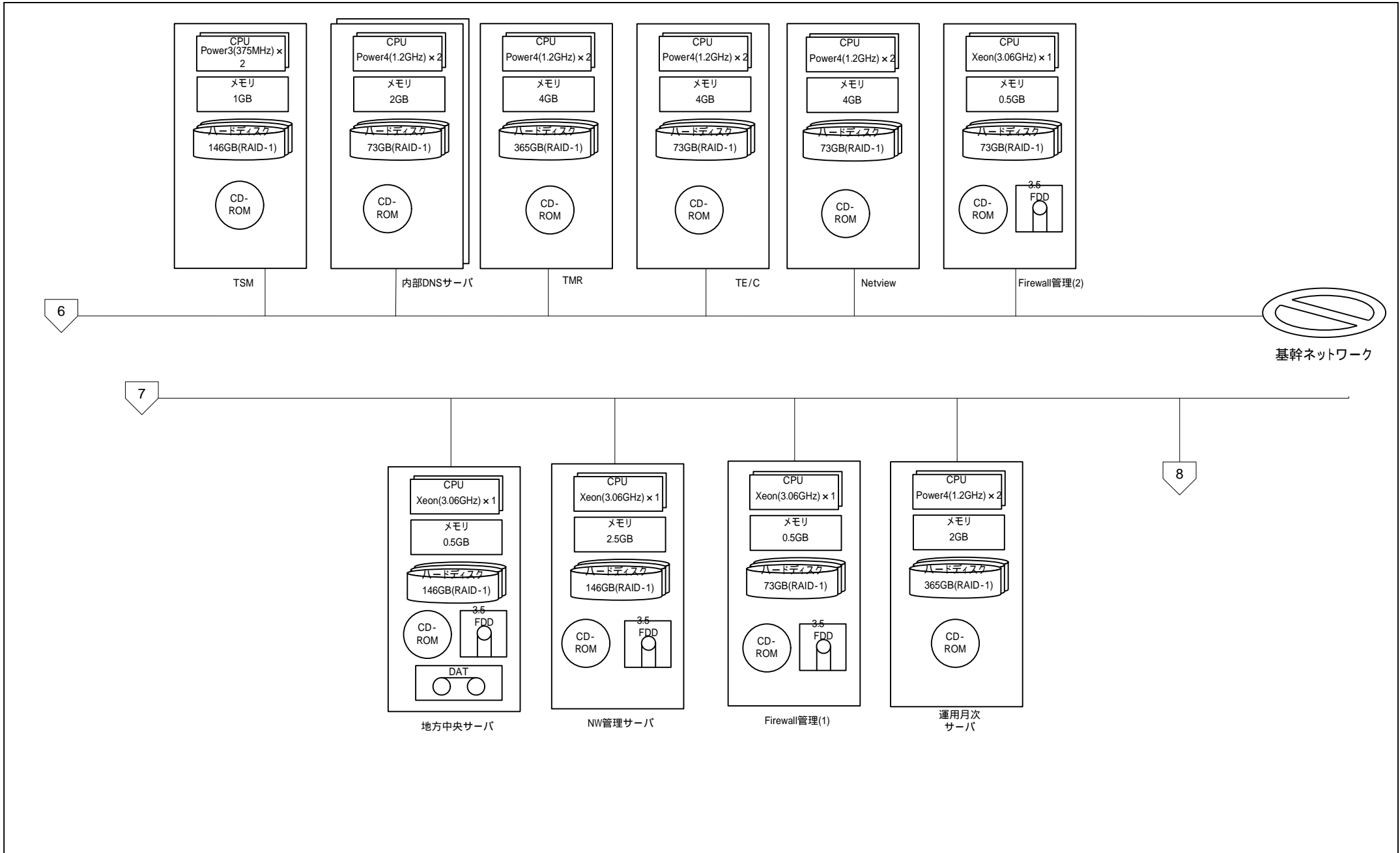

ハードウェア構成図(現行)	システム名	業務名	資料番号	版数	作成日付	作成者	ページ
	福祉保健医療情報 ネットワークシステム	福祉保健医療情報サービス	-	初版	2007.3.26		4/4
				改訂			

