

講演資料

地域ケア政策ネットワーク 主幹
龍谷大学 教授 池田 省三 氏

介護保険施行3年

—その検証と今後の課題—

地域ケア政策ネットワーク(C2P) 研究主幹
龍谷大学社会学部 教授

池田 省三

要支援・要介護高齢者は338万人 14%

年齢階層別・要介護度別高齢人口 2003年4月

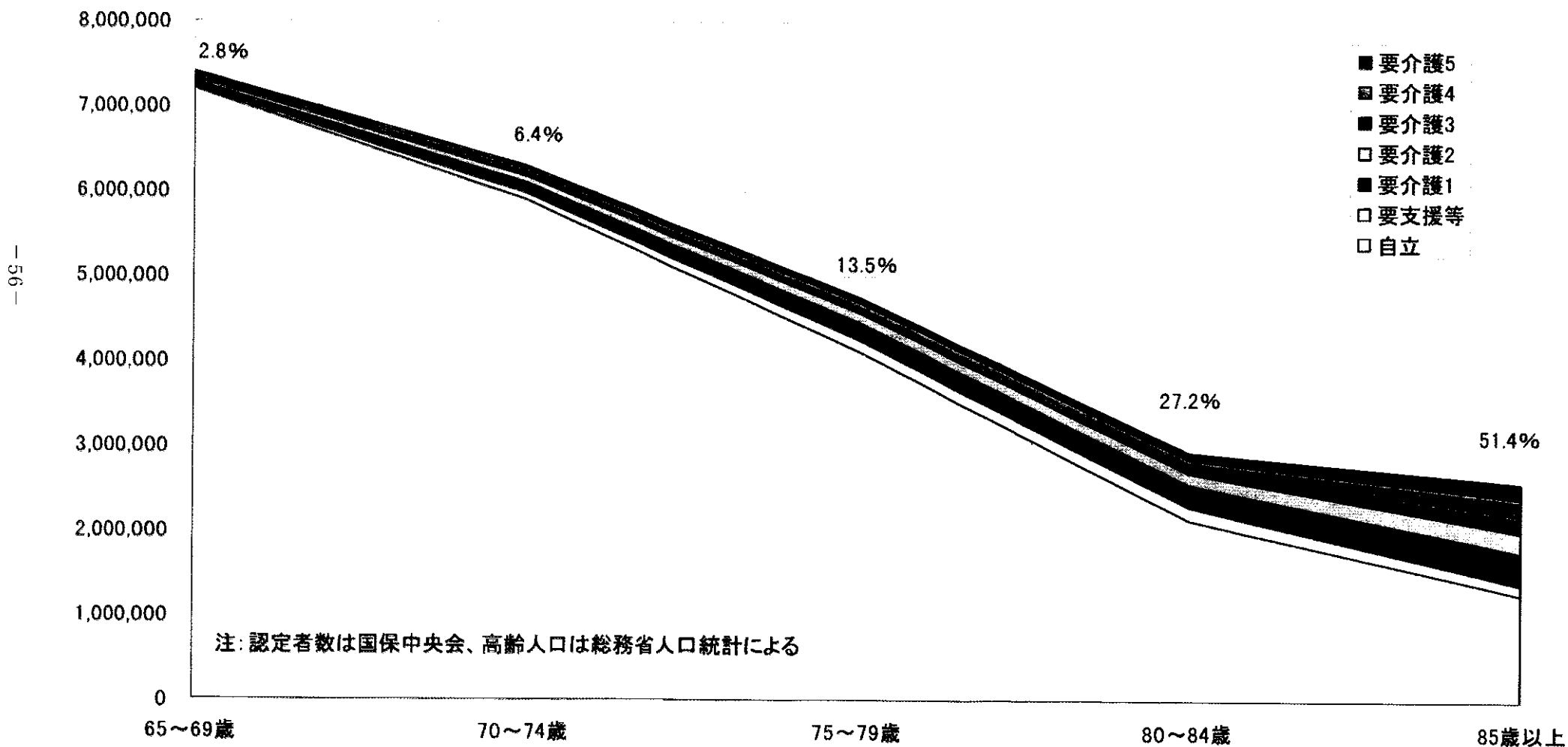

3年で認定者は1.6倍 在宅利用者は2倍増加

認定者数とサービス利用内訳の推移

単位: 万人

400

- 未利用者
- 施設利用者
- 在宅利用者

注: 厚生労働省「介護保険事業状況報告」各月による。
2000年4月から2001年1月は未報告の保険者がある。

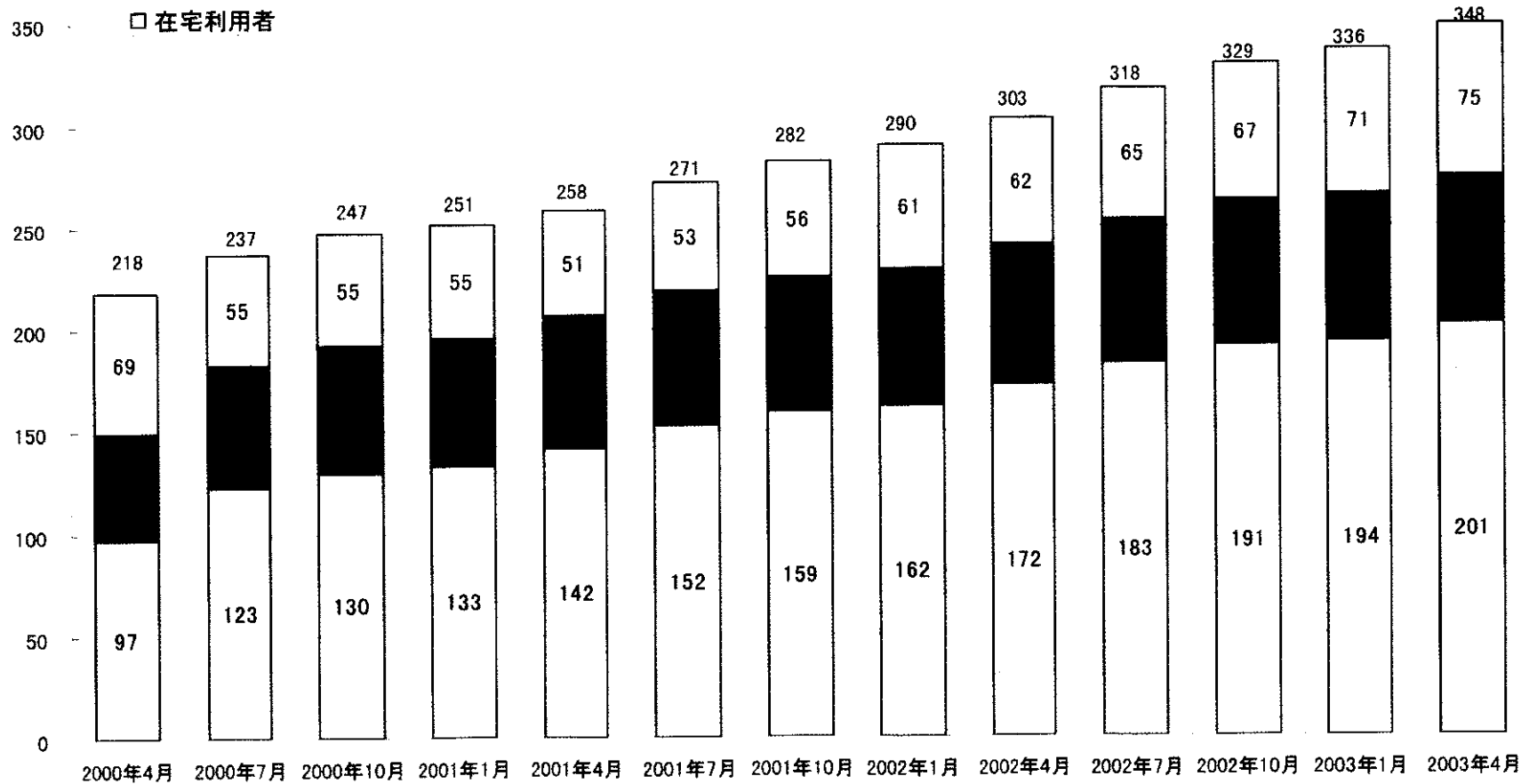

要介護度別に見たサービス利用状況

要介護度別サービス利用状況 2003年4月

単位: 万人

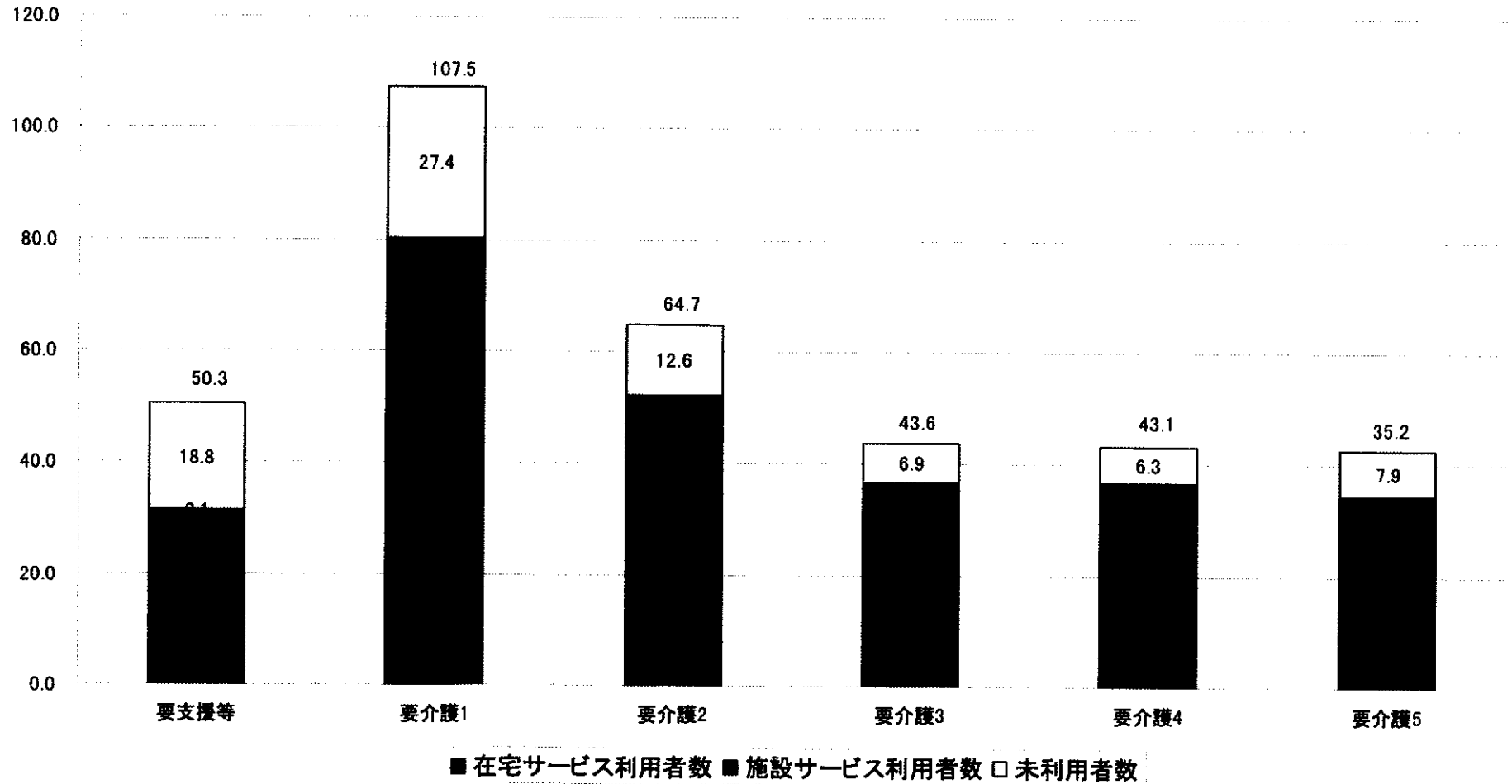

大きく伸び続ける在宅サービス

サービス種別別費用の推移

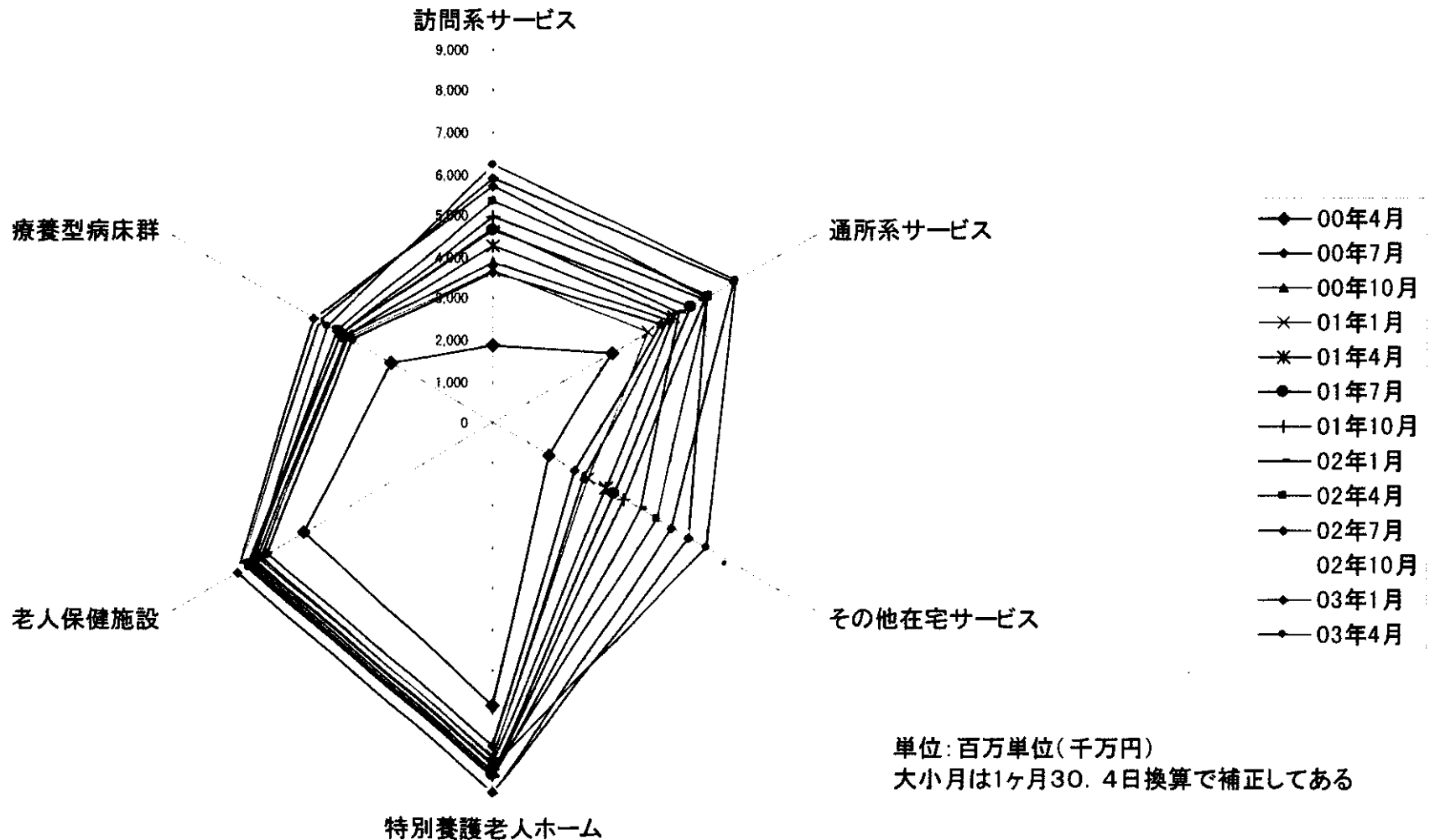

抑制基調に入った施設サービス

サービス種類別費用の推移

単位：百万単位

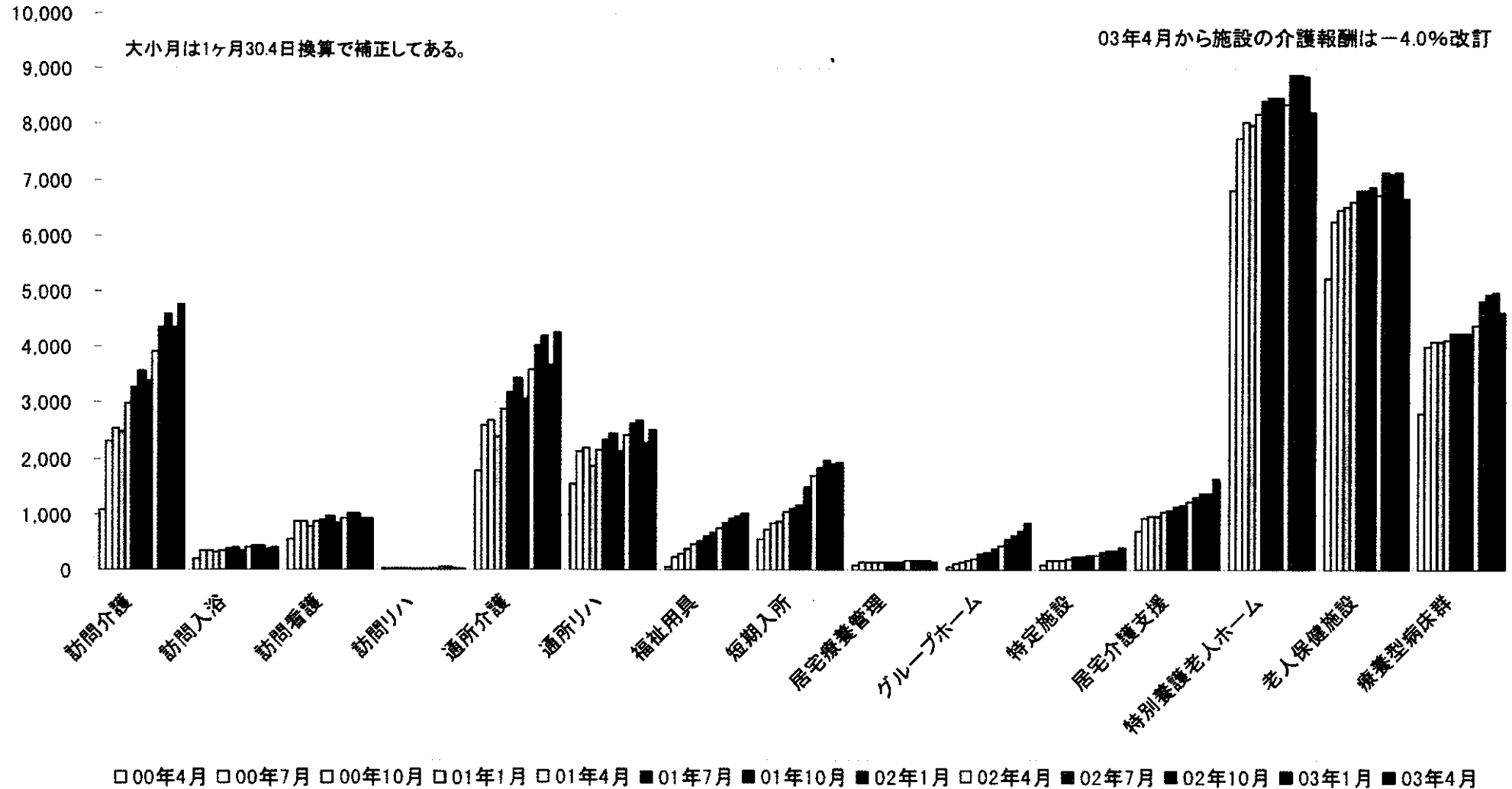

重度要介護者の在宅サービス利用が増大

訪問通所・短期入所利用単位数の推移—要介護度別・利用者1人当たり

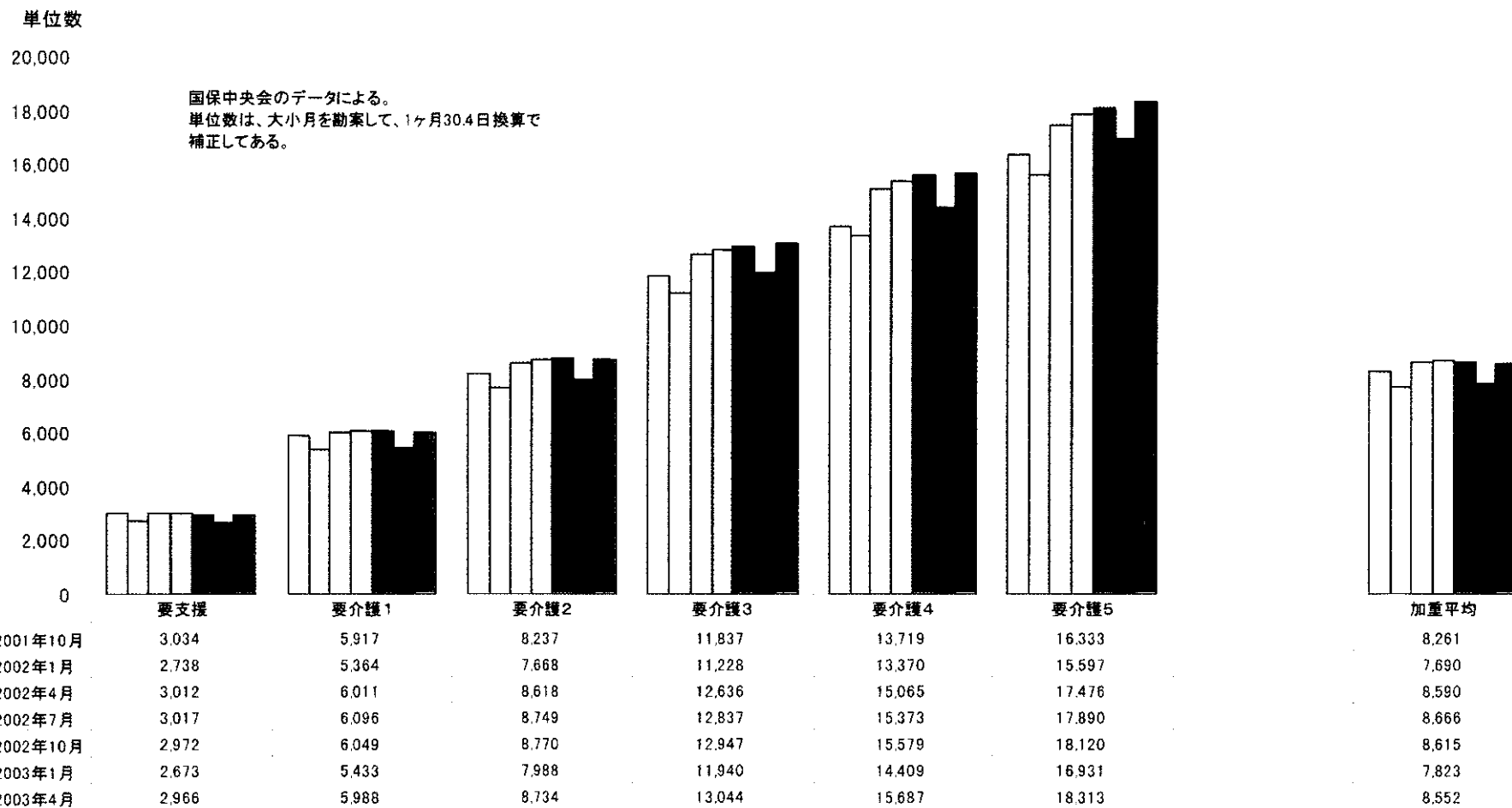

西高東低の介護保険サービス利用

高齢者1人当たり在宅・施設サービス給付額 全国 2003年4月

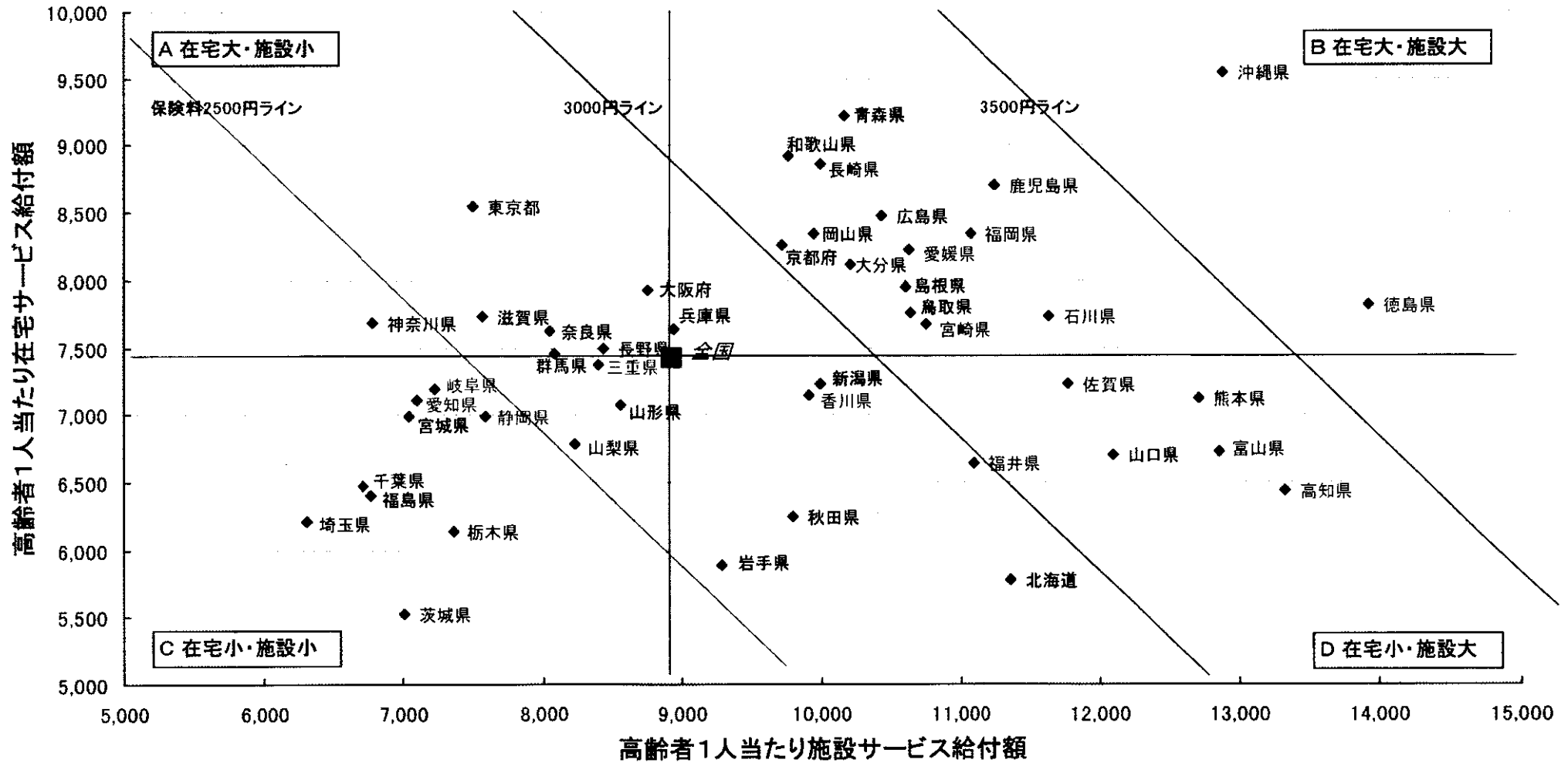

年齢構成で補正すると在宅は青森県、施設は徳島県がトップ

高齢者1人当たり在宅・施設サービス給付額 全国 2003年4月
年齢階層別人口による補正

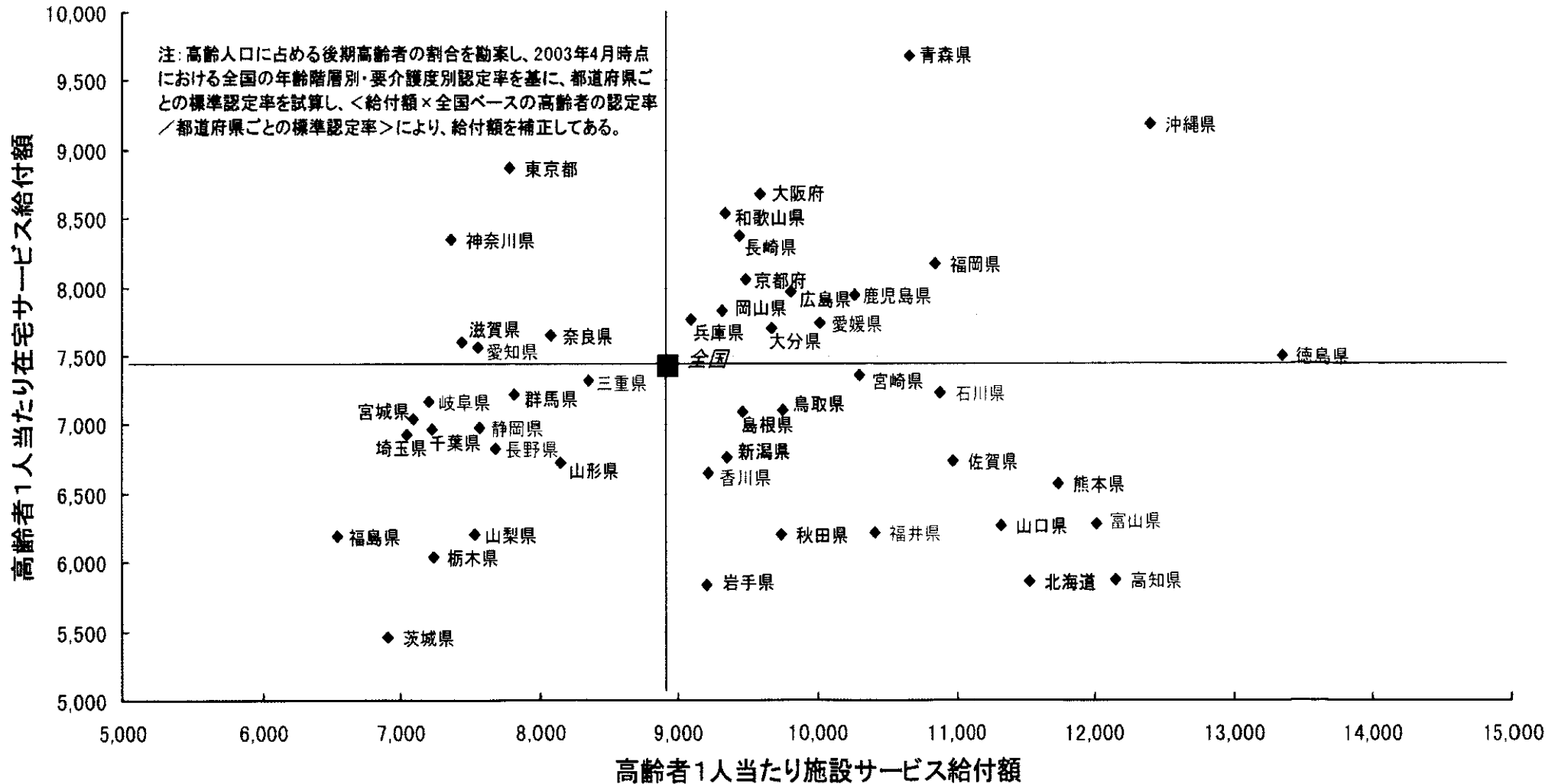

在宅サービス利用が高い東京都

高齢者1人当たり在宅・施設サービス給付額 東京都市区 2002年10月

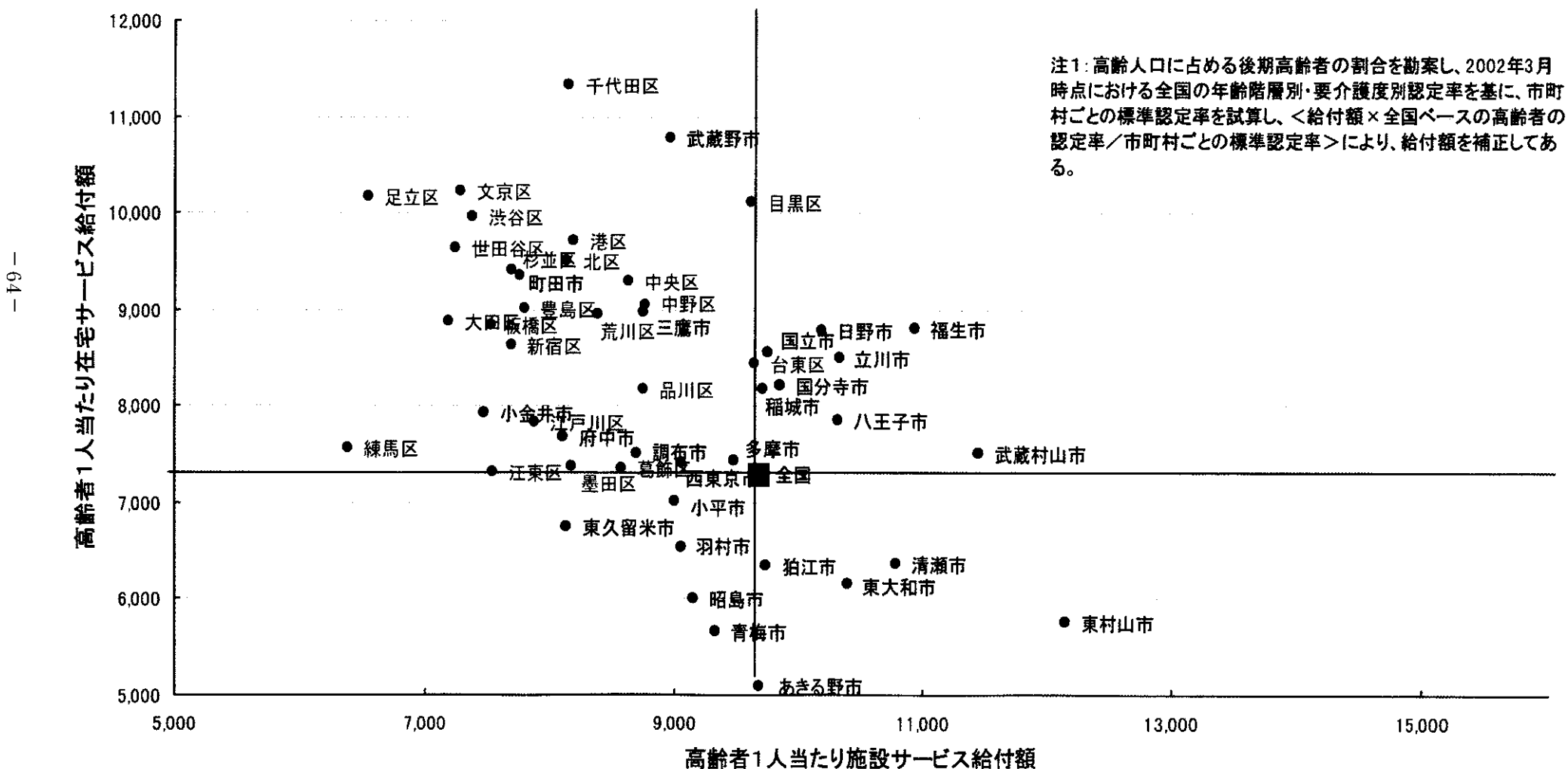

在宅サービスの利用率と1人当たり利用額

在宅サービス利用率と対支給限度額利用率 2003年4月

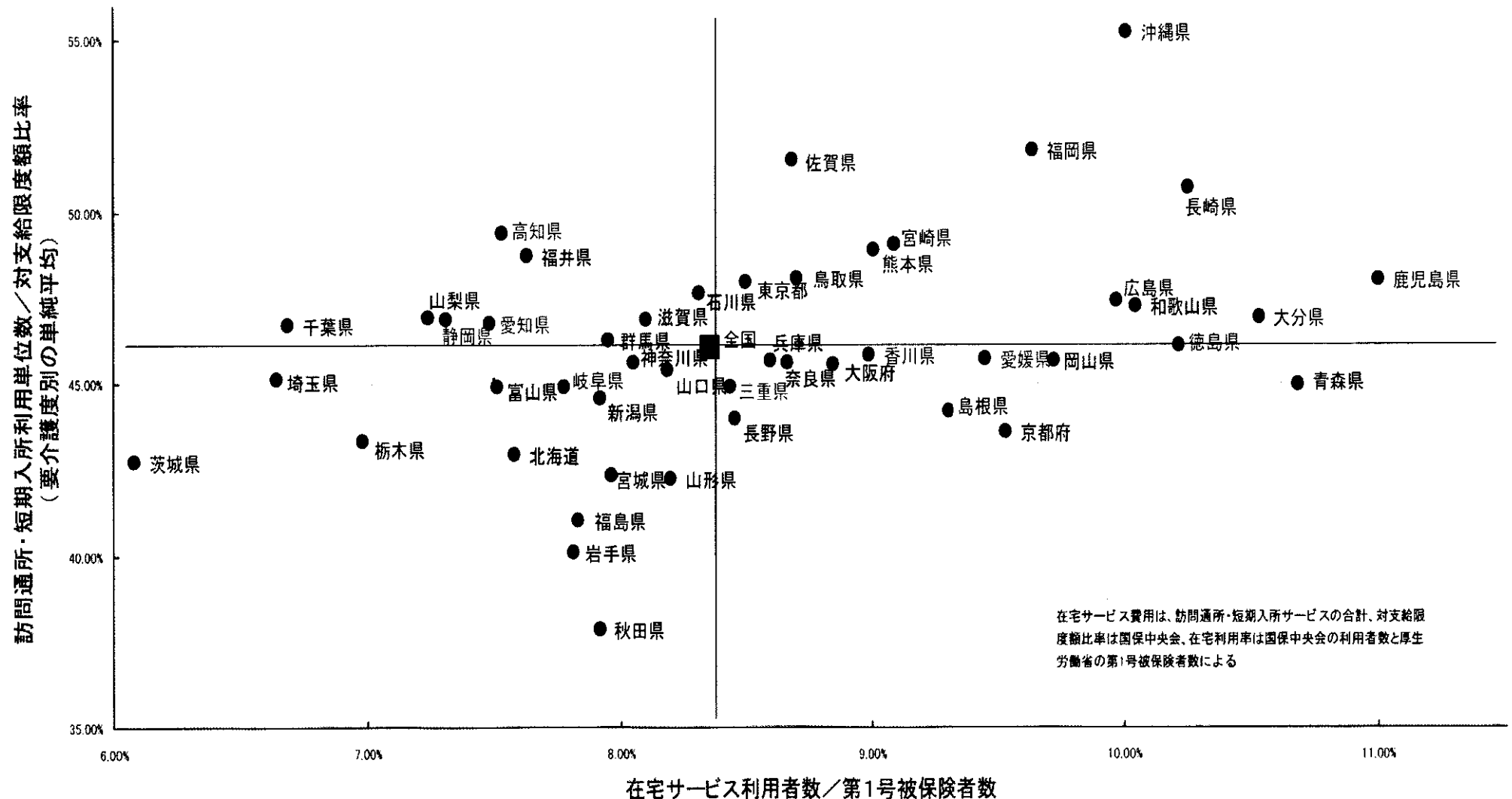

大都市は訪問型サービスが主流

高齢者1人当たり種別別サービス費用 2003年4月
 訪問系サービス費用上位6県 全国=100

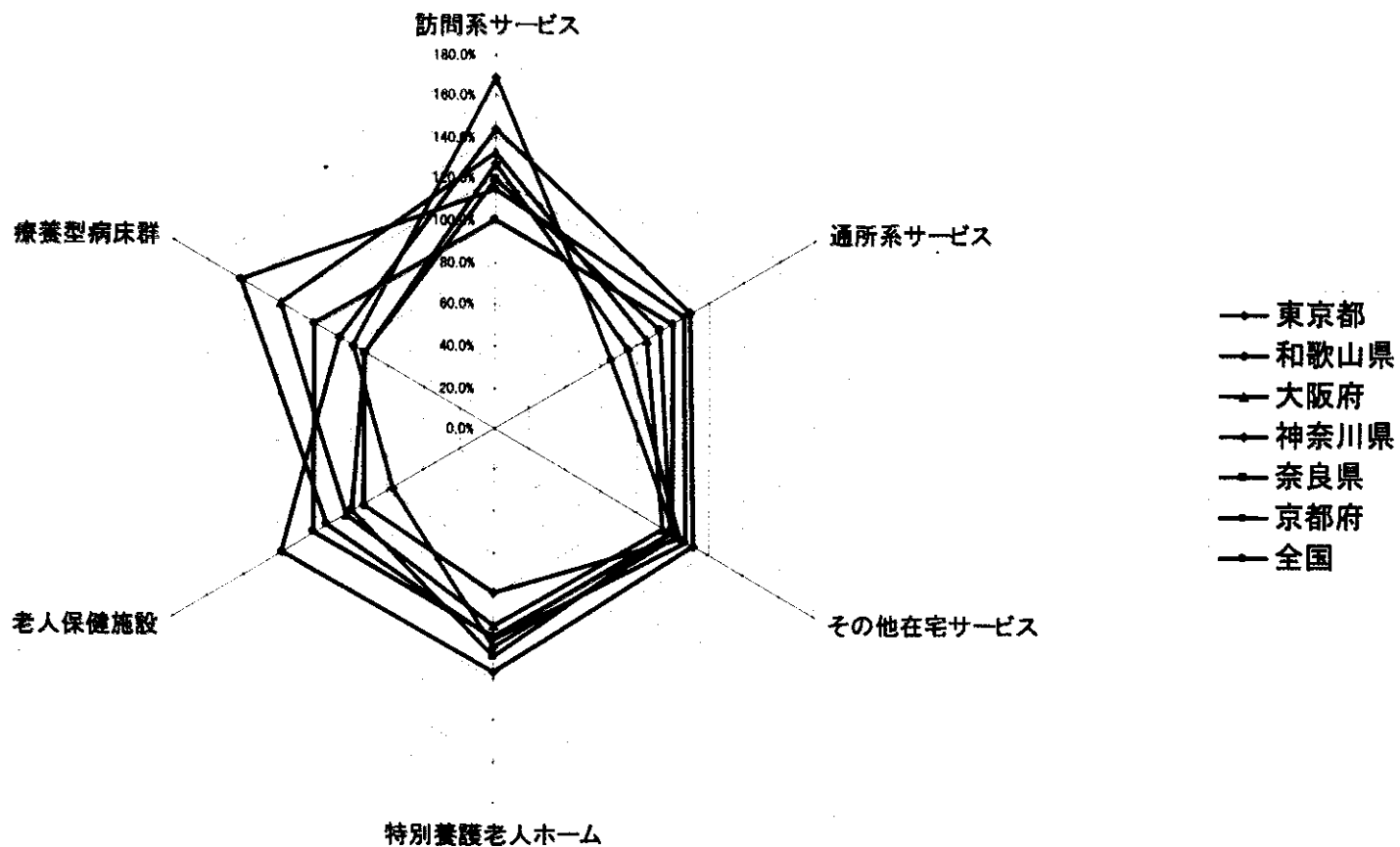

地方は通所介護が主流

高齢者1人当たり種別サービス費用 2003年4月
通所系サービス費用上位6県 全国=100

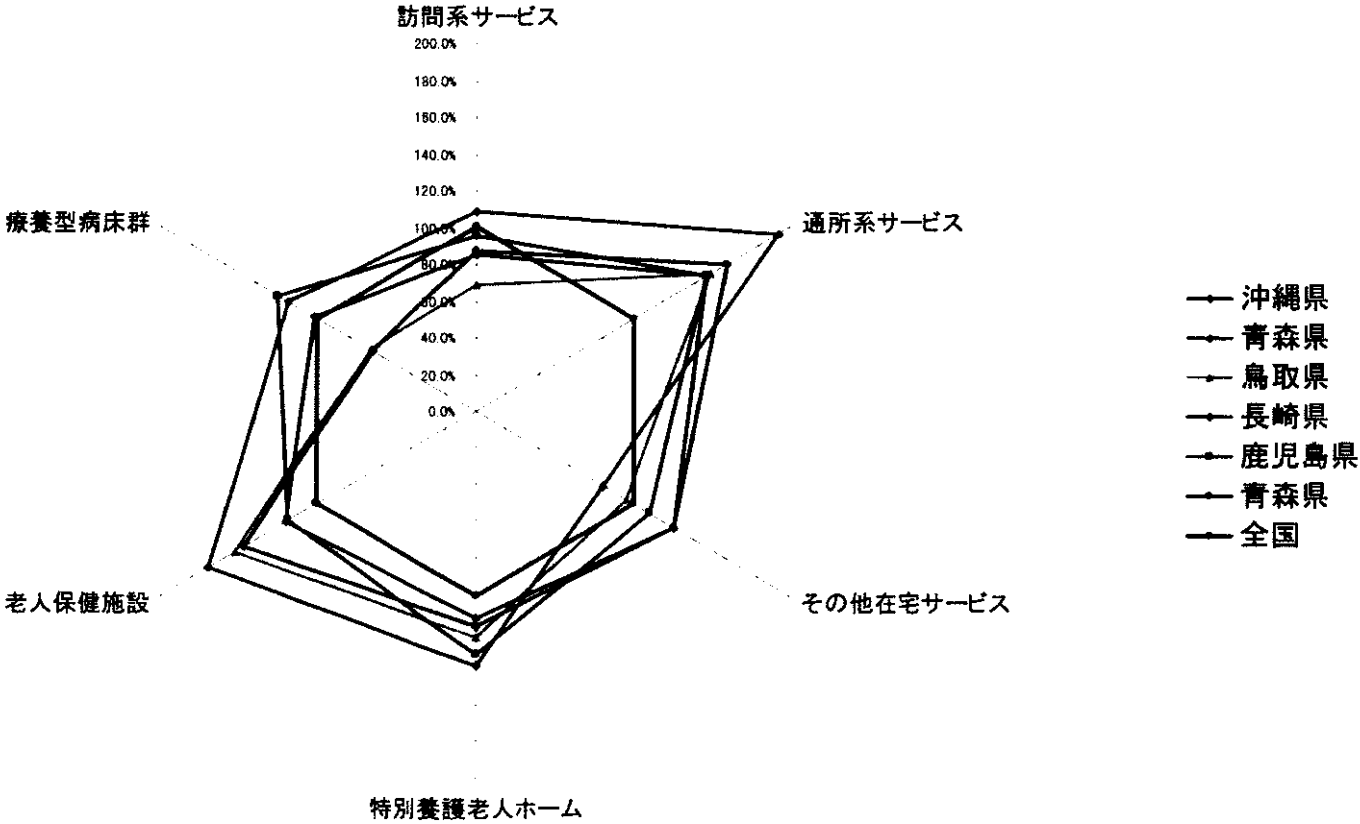

医療県は療養型病床群が過剰 保険料が高騰

高齢者1人当たり種別サービス費用 2003年4月
療養型病床群費用上位6県 全国=100

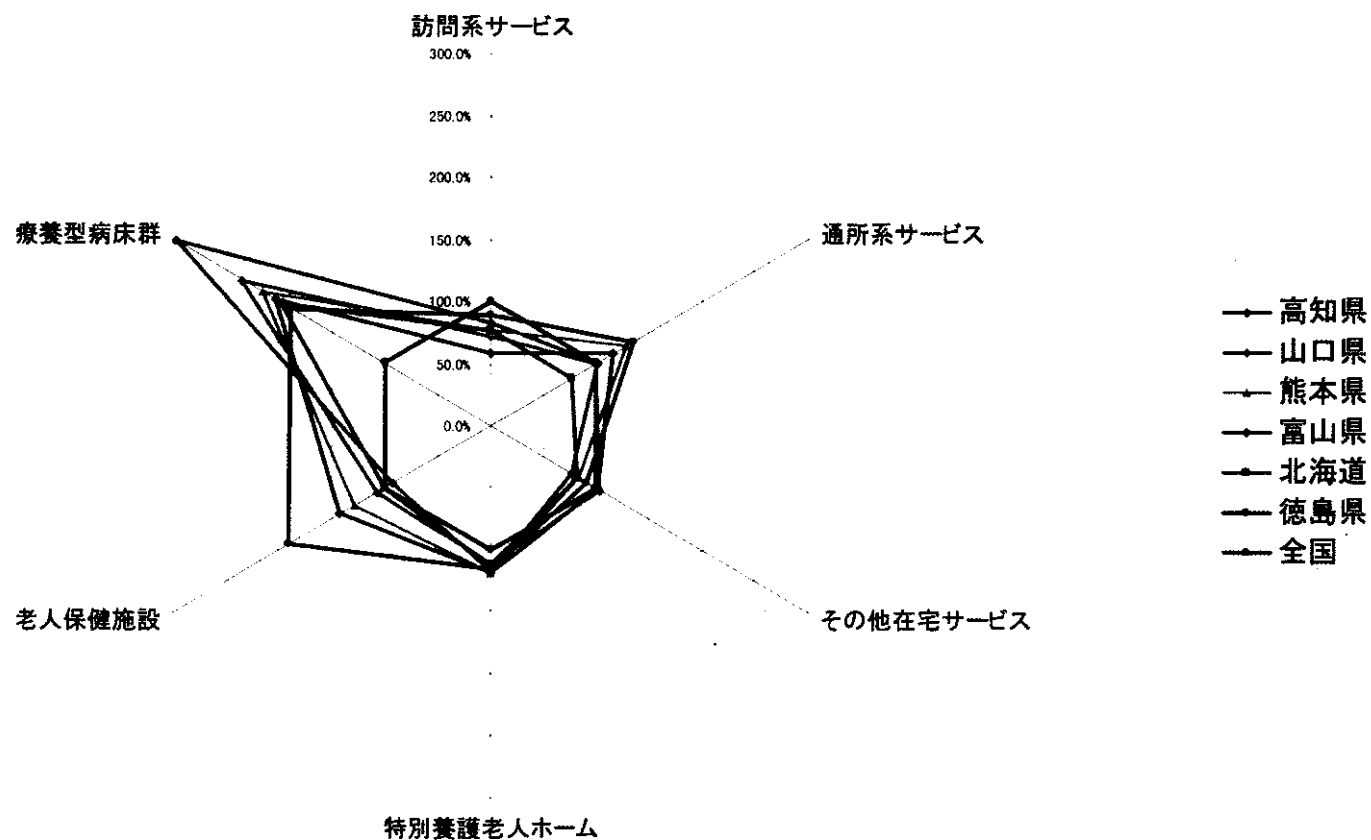

あなたの町のケアシステムはどんなかたち？

C2Pの介護政策評価支援システムで見てください

高齢者1人当たりサービス種類別費用 2002年4月
全国平均=100

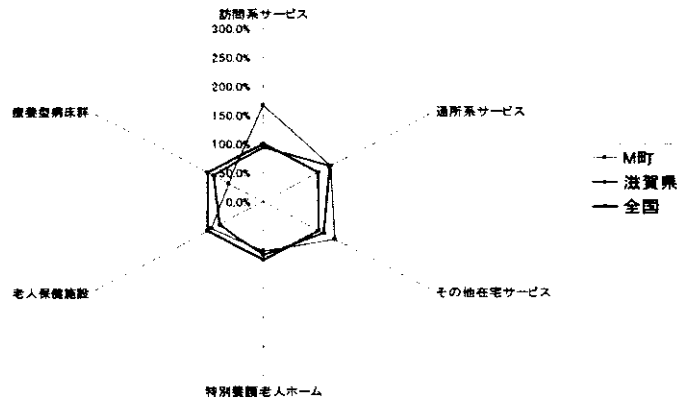

高齢者1人当たりサービス種類別費用 2002年10月
全国平均=100

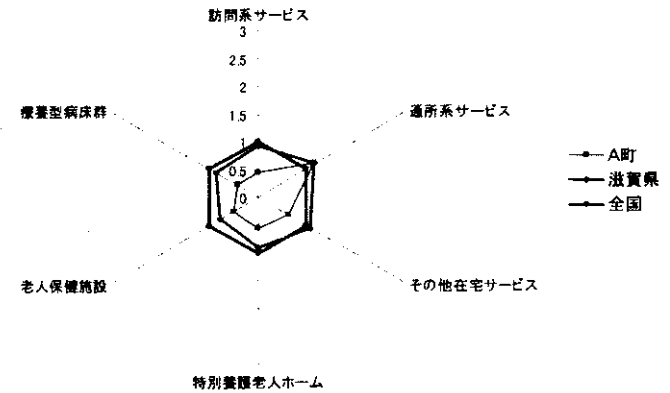

高齢者1人当たりサービス種類別費用 2002年10月
全国平均=100

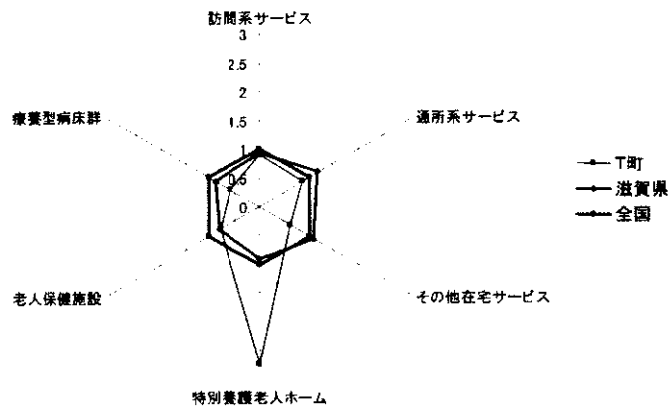

高齢者1人当たりサービス種類別費用 2002年10月
全国平均=100

